

KVBAS21WX



SK Parná rúra

Návod na používanie



NAVRHNUTÉ PRE VÁS

Ďakujeme, že ste si zakúpili spotrebič Electrolux. Vybrali ste si výrobok, ktorý vznikol na základe desaťročí odborných skúseností a inovácií. Dômyselný a štýlový – navrhnutý s dôrazom na váš komfort. Pri každom použití si môžete byť istí, že uvidíte skvelý výkon. Vitajte vo svete Electrolux.

Navštívte našu stránku, kde nájdete:



Rady týkajúce sa používania, brožúry, návody na riešenie problémov a informácie o servise a opravách:

www.electrolux.com/support



Zaregistrujte si výrobok a využite tak ešte lepší servis:

www.registerelectrolux.com



Pre váš spotrebič si môžete zakúpiť príslušenstvo, spotrebný materiál a originálne náhradné diely:

www.electrolux.com/shop

STAROSTLIVOSŤ O ZÁKAZNÍKA A ZÁKAZNÍCKY SERVIS

Vždy používajte originálne náhradné diely.

Ak potrebujete kontaktovať autorizované servisné stredisko, uistite sa, že máte k dispozícii nasledujúce údaje: Model, číslo výrobku, sériové číslo.

Tieto informácie nájdete na typovom štítku.

 Upozornenie / Výstražné a bezpečnostné informácie

 Všeobecné informácie a tipy

 Informácie o životnom prostredí

OBSAH

1. BEZPEČNOSTNÉ INFORMÁCIE.....	3	4. OVLÁDACÍ PANEL.....	10
1.1 Bezpečnosť detí a zraniteľných osôb.....	4	4.1 Prehľad ovládacieho panela.....	10
1.2 Všeobecná bezpečnosť.....	4	4.2 Displej.....	11
2. BEZPEČNOSTNÉ POKYNY.....	5	5. PRED PRVÝM POUŽITÍM.....	12
2.1 Montáž.....	5	5.1 Prvé čistenie	12
2.2 Zapojenie do elektrickej siete.....	6	5.2 Prvé pripojenie.....	12
2.3 Použitie.....	7	5.3 Bezdrôtové pripojenie 	12
2.4 Starostlivosť a čistenie.....	8	5.4 Licencie na softvér.....	13
2.5 Parné pečenie.....	8	5.5 Nastavenie: Tvrdosť vody.....	13
2.6 Vnútorne osvetlenie.....	8	6. KAŽDODENNÉ POUŽÍVANIE.....	14
2.7 Servis.....	8	6.1 Nastavenie: Funkcie ohrevu.....	14
2.8 Likvidácia.....	9	6.2 Nastavenie: Steamify – Funkcia ohrevu parou	15
3. POPIS VÝROBKU.....	9	6.3 Nastavenie: Sprievodca pečením..	17
3.1 Všeobecný prehľad.....	9	6.4 Funkcie ohrevu.....	17
3.2 Príslušenstvo.....	9	6.5 Poznámky k funkcii: Vlhký horúci vzduch.....	20

7. ČASOVÉ FUNKCIE.....	20	11.8 Pripomenka sušenia.....	33
7.1 Popis časových funkcií.....	20	11.9 Spôsob používania: Sušenie.....	33
7.2 Nastavenie: Časové funkcie.....	21	11.10 Spôsob používania: Prázdna nádržka na vodu.....	33
8. POUŽÍVANIE PRÍSLUŠENSTVA.....	23	11.11 Vybratie a inštalácia: Dvierka....	34
8.1 Vloženie príslušenstva.....	23	11.12 Výmena: Osvetlenie.....	35
8.2 Teplotná sonda.....	24	12. RIEŠENIE PROBLÉMOV.....	36
8.3 Spôsob používania: Teplotná sonda.....	24	12.1 Čo robiť, ak.....	36
9. DOPLNKOVÉ FUNKCIE.....	26	12.2 Ako postupovať: Poruchové kódy.....	38
9.1 Automatické vypínanie.....	26	12.3 Servisné údaje.....	39
9.2 Chladiaci ventilátor.....	26	13. ENERGETICKÁ ÚČINNOSŤ.....	39
10. TYPY A RADY.....	27	13.1 Informácie o výrobku a hárok s informáciami o výrobku podľa predpisov EÚ o ekodizajne a energetickom označovaní.....	39
10.1 Odporúčania pre varenie.....	27	13.2 Úspora energie.....	40
10.2 Vlhký horúci vzduch.....	27	14. ŠTRUKTÚRA PONUKY.....	40
10.3 Vlhký horúci vzduch – odporúčané príslušenstvo.....	28	14.1 Ponuka.....	40
10.4 Tabuľky pečenia pre skúšobné inštitúty.....	28	14.2 Podponuka pre: Čistenie.....	41
11. OŠETROVANIE A ČISTENIE.....	29	14.3 Podponuka pre: Voliteľné funkcie.....	41
11.1 Poznámky k čisteniu.....	29	14.4 Podponuka pre: Pripojenia.....	42
11.2 Vybratie: Zasúvacie lišty.....	30	14.5 Podponuka pre: Nastavenie.....	42
11.3 Používanie: Parné čistenie.....	30	14.6 Podponuka pre: Servis.....	43
11.4 Pripomenka čistenia.....	31	15. JE TO JEDNODUCHÉ!.....	43
11.5 Spôsob používania: Odvápňovanie.....	31	16. OCHRANA ŽIVOTNÉHO PROSTREDIA.....	45
11.6 Pripomenka odvápnenia.....	32		
11.7 Spôsob používania: Oplachovanie.....	33		

Vyhradzujeme si právo na zmeny bez predchádzajúceho upozornenia.

1. ⚠ BEZPEČNOSTNÉ INFORMÁCIE

Pred inštaláciou a používaním spotrebiča si pozorne prečítajte priložený návod na používanie. Výrobca nezodpovedá za zranenia ani za škody spôsobené nesprávnou montážou alebo používaním. Tieto pokyny uskladnite na bezpečnom a prístupnom mieste, aby ste do nich mohli v budúcnosti nahliadnuť.

1.1 Bezpečnosť detí a zraniteľných osôb

- Tento spotrebič smú používať deti staršie ako 8 rokov a osoby so zníženou fyzickou, zmyslovou alebo psychickou spôsobilosťou alebo nedostatkom skúseností a znalostí, iba ak sú pod dozorom zodpovednej osoby alebo ak boli zodpovednou osobou poučené o bezpečnom používaní spotrebiča a rozumejú prípadným rizikám. Deti do 8 rokov a osoby s vysokou mierou postihnutia nesmú mať prístup k spotrebiču, pokiaľ nie sú pod nepretržitým dozorom.
- Deti by mali byť pod dozorom, aby sa zabezpečilo, že sa so spotrebičom a mobilnými zariadeniami My Electrolux Kitchen nebudú hrať.
- Obaly vždy uschovajte mimo dosah detí a náležite ich zlikvidujte.
- **UPOZORNENIE:** Spotrebič a jeho prístupné časti sa počas používania môžu značne zahriať. Nedovoľte deťom ani domácim zvieratám priblížiť sa k spotrebiču počas prevádzky alebo keď sa ochladzuje.
- Ak má spotrebič detskú poistku, mala by byť zapnutá.
- Deti nesmú spotrebič bez dozoru čistiť ani vykonávať žiadnu údržbu na spotrebiči.

1.2 Všeobecná bezpečnosť

- Tento spotrebič je určený iba na prípravu jedál.
- Tento spotrebič je určený na jedno použitie v domácnosti v interiéri.
- Tento spotrebič sa môže používať v kanceláriách, hotelových host'ovských izbách, izbách s posteľou a raňajkami, v domovoch poľnohospodárskych hostí a iných podobných ubytovacích zariadeniach, ak takéto používanie nepresiahne (priemerné) úrovne používania v domácnosti.
- Nainštalovať tento spotrebič a vymeniť kábel smie iba na to kvalifikovaná osoba.

- Spotrebič nepoužívajte pred jeho nainštalovaním do nábytku určeného na zabudovanie.
- Pred akoukoľvek údržbou opojte spotrebič od elektrickej siete.
- Ak je poškodený elektrický napájací kábel, musí ho vymeniť výrobca, jeho autorizované servisné stredisko alebo kvalifikovaná osoba, aby sa predišlo ohrozeniu elektrickým prúdom.
- UPOZORNENIE: Uistite sa, že je pred výmenou osvetlenia spotrebič vypnutý, aby ste sa vyhli riziku elektrického šoku.
- UPOZORNENIE: Spotrebič a jeho prístupné časti sa počas používania môžu značne zahriať. Dávajte pozor, aby ste sa nedotkli ohrevných článkov alebo povrchu dutiny spotrebiča.
- Vždy používajte na vyberanie a vkladanie príslušenstva alebo riadu kuchynské rukavice.
- Používajte iba teplotnú sondu (sondu vnútornej teploty) odporúčanú pre tento spotrebič.
- Pri vyberaní zasúvacej lišty najskôr potiahnite jej prednú časť a potom zadnú časť smerom od bočných stien spotrebiča. Zasúvacie lišty nainštalujte v opačnom poradí.
- Na čistenie spotrebiča nepoužívajte parné čističe.
- Na čistenie skla dvierok nepoužívajte abrazívne prostriedky ani ostré kovové škrabky, pretože by mohli poškrabať povrch, čo môže spôsobiť rozbitie skla.

2. BEZPEČNOSTNÉ POKYNY

2.1 Montáž



VAROVANIE!

Tento spotrebič smie nainštalovať iba kvalifikovaná osoba.

- Odstráňte všetky obaly.
- Poškodený spotrebič neinštalujte ani nepoužívajte.
- Dodržiavajte pokyny na inštaláciu dodané so spotrebičom.
- Vždy dávajte pozor, ak presúvate spotrebič, pretože je ťažký. Vždy používajte ochranné rukavice a uzavretú obuv.
- Spotrebič neťahajte za rukoväť.
- Spotrebič nainštalujte na bezpečné a vhodné miesto, ktoré spĺňa požiadavky na inštaláciu.

BEZPEČNOSTNÉ POKYNY

- Dodržiavajte požadovanú minimálnu vzdialenosť od iných spotrebičov a nábytku.
- Pred namontovaním spotrebiča skontrolujte, či sa dvierka spotrebiča otvárajú bez odporu.
- Spotrebič je vybavený elektrickým systémom chladenia. Ten musí byť napájaný z elektrickej siete.
- Vstavaná jednotka musí spĺňať požiadavky normy DIN 68930 na stabilitu.

Minimálna výška kuchynskej skrinky (minimálna výška skrinky pod pracovnou doskou)	444 (460) mm
Šírka kuchynskej skrinky	560 mm
Hĺbka kuchynskej skrinky	550 (550) mm
Výška prednej časti spotrebiča	455 mm
Výška zadnej časti spotrebiča	440 mm
Šírka prednej časti spotrebiča	595 mm
Šírka zadnej časti spotrebiča	559 mm
Hĺbka spotrebiča	567 mm
Hĺbka zabudovaného spotrebiča	546 mm
Hĺbka s otvorenými dvierkami	882 mm
Minimálna veľkosť vetracieho otvoru. Otvor umiestnený na spodnej zadnej strane	560x20 mm
Dĺžka napájacieho kábla. Kábel sa nachádza v pravom rohu na zadnej strane	1500 mm
Montážne skrutky	3.5x25 mm

2.2 Zapojenie do elektrickej siete



VAROVANIE!

Nebezpečenstvo požiaru a zásahu elektrickým prúdom.

- Všetky elektrické zapojenia by mal vykonať kvalifikovaný elektroinštalatér.
- Spotrebič musí byť uzemnený.
- Uistite sa, že parametre na typovom štítku sú kompatibilné s elektrickým napätím zdroja napájania.
- Vždy používajte správne nainštalovanú zásuvku odolnú proti nárazom.
- Nepoužívajte viaczásuvkové adaptéry ani predlžovacie káble.

- Uistite sa, že zástrčka a prívodný elektrický kábel nie sú poškodené. Ak prívodný elektrický kábel spotrebiča treba vymeniť, túto operáciu smie urobiť iba pracovník autorizovaného servisného strediska.
- Nedovoľte, aby sa napájacie elektrické káble dotkli alebo dostali do blízkosti dvierok spotrebiča alebo výklenku pod spotrebičom najmä vtedy, keď sú dvierka horúce.
- Zariadenie na ochranu pred dotykom elektrických častí pod napätím a izolovaných častí treba namontovať tak, aby sa nedalo odstrániť bez nástrojov.
- Sieťovú zástrčku pripojte do sieťovej zásuvky až po dokončení inštalácie. Po inštalácii sa uistite, že máte prístup k sieťovej zástrčke.
- Ak je sieťová zásuvka uvoľnená, nezapájajte do nej sieťovú zástrčku.
- Spotrebič neodpájajte ťahaním za napájací kábel. Vždy ťahajte za sieťovú zástrčku.
- Použite iba správne odpájacie zariadenia: ochranné ističe alebo poistky (skrutkovacie poistky treba vybrať z držiaka), uzemnenia a stykače.
- Elektrická sieť v domácnosti musí mať odpájacie zariadenie, ktoré umožní odpojenie spotrebiča od elektrickej siete na všetkých póloch. Vzdialenosť kontaktov odpájacieho zariadenia musí byť minimálne 3 mm.
- Tento spotrebič sa dodáva s napájacou zástrčkou a napájacím káblom.

2.3 Použitie



VAROVANIE!

Hrozí nebezpečenstvo poranenia, popálenín, zásahu elektrickým prúdom alebo výbuchu.

- Nemeňte technické parametre tohto spotrebiča.
- Uistite sa, že nie sú otvory vetrania zablokované.
- Spotrebič počas prevádzky nenechávajte bez dozoru.
- Spotrebič po každom použití vypnite.
- Pri otváraní dvierok spotrebiča počas jeho prevádzky buďte opatrní. Môže z neho uniknúť horúci vzduch.
- Spotrebič neobsluhujte s mokrymi rukami alebo keď je v kontakte s vodou.
- Na otvorené dvierka nevyvíjate tlak.
- Spotrebič nepoužívajte ako pracovný alebo skladovací povrch.
- Dvierka spotrebiča otvárajte opatrne. Používanie prísad s alkoholom môže spôsobiť zmiešanie alkoholu a vzduchu.
- Pri otváraní dvierok zabráňte kontaktu iskier alebo otvoreného plameňa so spotrebičom.
- Horľavé látky ani predmety, ktoré sú nasiaknuté horľavými látkami, nekladte do spotrebiča, do jeho blízkosti ani naň.
- Nezdieľajte vaše WiFi heslo.



VAROVANIE!

Hrozí nebezpečenstvo poškodenia spotrebiča.

- Aby sa predišlo škode alebo zmene farby povrchovej úpravy:
 - Nedávajte priamo do spodnej časti spotrebiča riad alebo iné objekty.
 - Nedávajte priamo na dno dutiny spotrebiča alobal.
 - Nedávajte priamo do horúceho spotrebiča vodu.
 - Po ukončení prípravy pokrmu v rúre nenechávajte vlhký riad ani potraviny.
 - Pri odstraňovaní alebo inštalácii príslušenstva buďte opatrní.
- Zmena farby smaltu alebo ušľachtilej ocele nemá žiadny vplyv na výkon spotrebiča.

BEZPEČNOSTNÉ POKYNY

- Na vlhké koláče použite hlboký pekáč. Ovocné šťavy spôsobujú škvrny, ktoré môžu byť trvalé.
- Pri varení musia byť dvierka spotrebiča vždy zatvorené.
- Pri inštalácii spotrebiča za nábytkový panel (napr. dvere) zabezpečte, aby dvere neboli počas prevádzky spotrebiča nikdy zatvorené. Za zatvoreným nábytkovým panelom sa môže vytvoriť teplo a vlhkosť a môžu spôsobiť následné poškodenie spotrebiča, nábytku alebo podlahy. Nábytkový panel nezatvárajte, kým spotrebič po použití úplne nevychladne.

2.4 Starostlivosť a čistenie



VAROVANIE!

Hrozí nebezpečenstvo poranenia, požiaru alebo poškodenia spotrebiča.

- Pred vykonávaním údržby spotrebič vypnite a vytiahnite jeho zástrčku zo sieťovej zásuvky.
- Skontrolujte, či je spotrebič studený. Existuje riziko, že sklenené panely môžu prasknúť.
- Ak sú sklenené panely dvierok poškodené, bezodkladne ich nechajte vymeniť. Obráťte sa na autorizované servisné stredisko.
- Pri vyberaní dvierok zo spotrebiča postupujte opatrne. Dvierka sú ťažké!
- Spotrebič pravidelne čistite, aby ste predišli znehodnoteniu povrchového materiálu.
- Spotrebič čistite vlhkou mäkkou handričkou. Používajte iba neutrálne saponáty. Nepoužívajte abrazívne výrobky, špongie s abrazívnou vrstvou, rozpúšťadlá ani kovové predmety.
- Ak používate sprej na čistenie rúr, dodržiavajte bezpečnostné pokyny na jeho obale.

2.5 Parné pečenie



VAROVANIE!

Hrozí nebezpečenstvo popálenín a poškodenia spotrebiča.

- Uvoľnená para môže spôsobiť popáleniny:
 - Keď je zapnutá funkcia, pri otváraní dvierok spotrebiča postupujte opatrne. Para môže uniknúť.
 - Po parnom pečení otvárajte dvierka spotrebiča opatrne.

2.6 Vnútornej osvetlenie



VAROVANIE!

Hrozí nebezpečenstvo zásahu elektrickým prúdom.

- Informácie o žiarovke/žiarovkách vnútri tohto výrobku a náhradných dieloch osvetlenia, ktoré sa predávajú samostatne: Tieto žiarovky sú navrhnuté tak, aby odolali extrémnym podmienkam v domácich spotrebičoch, ako napr. teplota, vibrácie, vlhkosť, alebo slúžia ako ukazovatele prevádzkového stavu spotrebiča. Nie sú určené na používanie iným spôsobom a nie sú vhodné na osvetlenie priestorov v domácnosti.
- Tento výrobok obsahuje svetelný zdroj triedy energetickej účinnosti G.
- Používajte iba žiarovky s rovnakými technickými parametrami .

2.7 Servis

- Ak treba dať spotrebič opraviť, obráťte sa na autorizované servisné stredisko.
- Používajte iba originálne náhradné diely.

2.8 Likvidácia



VAROVANIE!

Hrozí nebezpečenstvo poranenia alebo udusenía.

- O likvidácii spotrebiča sa informujte na mestskom alebo obecnom úrade.
- Spotrebič odpojte od elektrickej siete.
- Prívodný elektrický kábel odrežte blízko pri spotrebiči a zlikvidujte ho.
- Odstráňte západku dvierok, aby ste zabránili uviaznutiu alebo domácich zvierat v spotrebiči.

3. POPIS VÝROBKU

3.1 Všeobecný prehľad

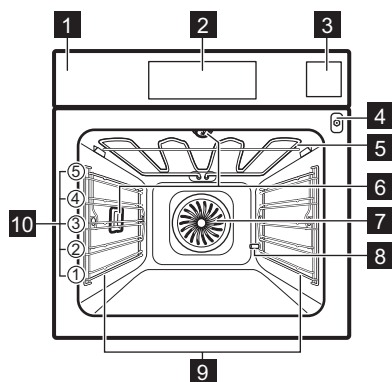

- 1** Ovládací panel
- 2** Displej
- 3** Zásuvka na vodu
- 4** Zásuvka pre teplotnú sondu
- 5** Ohrevný prvok
- 6** Osvetlenie
- 7** Ventilátor
- 8** Odvápňovacia odtoková rúra
- 9** Zasúvacia lišta, odstrániteľná
- 10** Úrovne roštu v rúre

3.2 Príslušenstvo

Drôtený rošt

Pre kuchynský riad, koláčové formy, nádoby na pečenie.

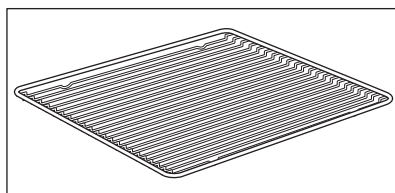

Plech na pečenie

Pre koláče a piškótové koláče.

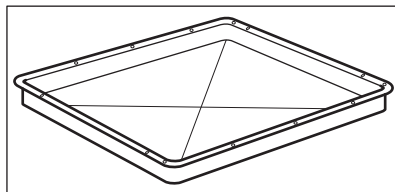

OVLÁDACÍ PANEL

Hlboký pekáč

Na pečenie alebo ako pekáč na zber tuku.

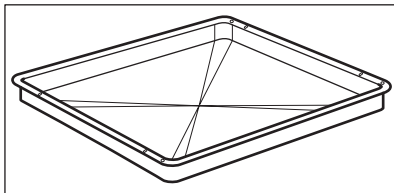

Teplotná sonda

Na meranie teploty vnútri jedla.

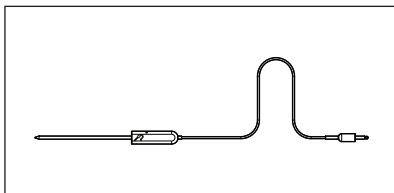

Parná súprava

Jedna neperforovaná a jedna perforovaná nádoba.

Parná súprava odvádza z pokrmu skondenzovanú vodu počas pečenia s parou. Použite ju na prípravu zeleniny, rýb, kuracích pŕs. Súprava nie je vhodná pre jedlá, ktoré majú nasiaknuť vodou, napr. ryža, polenta, cestoviny.

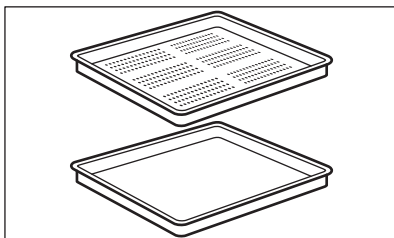

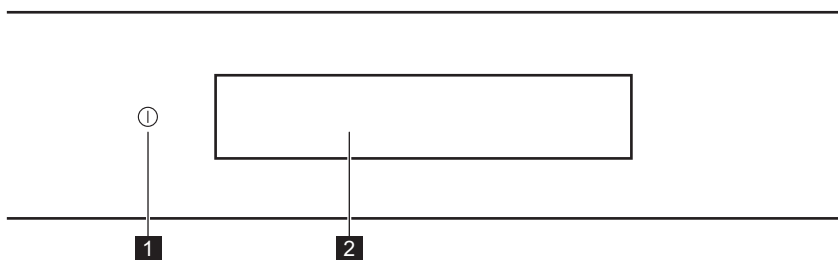

4. OVLÁDACÍ PANEL

4.1 Prehľad ovládacieho panela







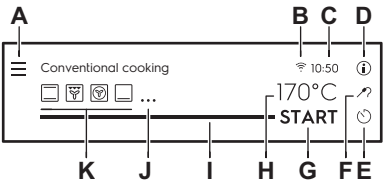

1	ZAP. / VYP.	Stlačením a podržaním tlačidla zapnete a vypnete spotrebič.
2	Displej	Zobrazuje aktuálne nastavenia spotrebiča.

 <p>Stláčajte</p>	 <p>Presunutie</p>	 <p>Stlačte a podržte tlačidlo</p>
<p>Dotknite sa povrchu končekom prsta.</p>	<p>Posuňte konček prsta po povrchu.</p>	<p>Dotknite sa povrchu na 3 sekundy.</p>

4.2 Displej

	<p>Displej s maximálnym počtom nastavených funkcií.</p> <ul style="list-style-type: none"> A. Ponuka / Späť B. WiFi (len vybrané modely) C. Presný čas D. Informácia E. Časovač F. Teplotná sonda (len vybrané modely) G. ŠTART/STOP H. Teplota I. Lišta priebehu / Posuvný ovládač J. Viac K. Funkcie ohrevu
---	--

Ukazovatele na displeji

<p>Základné ukazovatele – na navigáciu na displeji.</p>			
<p>OK Potvrdenie výberu/nastavenia.</p>	 <p>Potvrdenie výberu/nastavenia alebo návrat o jednu úroveň v ponuke.</p>	 <p>Návrat o jednu úroveň v ponuke/vrátenie posledného kroku.</p>	 <p>Zapnutie a vypnutie voliteľných funkcií.</p>
<p>Zvukový signál Ukazovatele funkcie – keď uplynie nastavený čas varenia, zaznie zvukový signál.</p>			
 <p>Funkcia je zapnutá.</p>	 <p>Funkcia je zapnutá. Varenie sa automaticky zastaví.</p>	 <p>Zvukový signál je vypnutý.</p>	
<p>Ukazovatele časovača</p>			

PRED PRVÝM POUŽITÍM

 Nastavenie funkcie: Odložený štart.	 Ak chcete zrušiť nastavenia.	 Časovač sa spustí po zatvorení dvierok spotrebiča.	 Časovač sa spustí, keď spotrebič dosiahne nastavenú teplotu.	 Časovač sa spustí pri spustení rúry.
WiFi Ukazovatele – spotrebič možno pripojiť k sieti WiFi.				
 WiFi Pripojenie je zapnuté.	 WiFi Pripojenie je vypnuté.			
Diaľkové ovládanie Ukazovateľ – spotrebič možno ovládať na diaľku.				
 Diaľkové ovládanie Je zapnuté.				



5. PRED PRVÝM POUŽITÍM



VAROVANIE!

Pozrite si kapitoly ohľadne bezpečnosti.

5.1 Prvé čistenie

		
Krok č. 1	Krok č. 2	Krok č. 3
Zo spotrebiča odstráňte všetko príslušenstvo a vyberateľné zasúvacie lišty.	Spotrebič a príslušenstvo vyčistíte len handričkou z mikrovlákien, teplou vodou a jemným čistiacim prostriedkom.	Príslušenstvo a vyberateľné zasúvacie lišty vložte do spotrebiča.

5.2 Prvé pripojenie

Na displeji sa po prvom pripojení zobrazí uvítacie hlásenie.



Musíte nastaviť: Jazyk, Jas displeja, Hlasitosť zvuku, Tvrdosť vody, Presný čas Bezdrôtové pripojenie.

5.3 Bezdrôtové pripojenie

Na pripojenie spotrebiča potrebujete:

- bezdrôtovú sieť s internetovým pripojením,

- Mobilné zariadenie pripojené k rovnakej bezdrôtovej sieti.

Krok č. 1	Stiahnite si mobilnú aplikáciu My Electrolux Kitchen a postupujte podľa nasledujúcich pokynov v ďalších krokoch.
Krok č. 2	Zapnite spotrebič.
Krok č. 3	Stlačte tlačidlo:  . Vyberte: Nastavenia/Pripojenia.
Krok č. 4	Posunutím alebo stlačením  zapnite: WiFi.
Krok č. 5	Vyberte bezdrôtovú sieť s internetovým pripojením. Bezdrôtový modul spotrebiča sa spustí do 90 sekúnd.

Frekvencia	2,4 GHz WLAN
	2412 – 2484 MHz
Protokol	IEEE 802.11b DSSS/802.11g/n OFDM
Max. výkon	EIRP < 20 dBm (100 mW)





5.4 Licencie na softvér

Softvér používaný v tomto výrobku obsahuje komponenty, ktoré sú založené na bezplatnom softvéri z otvorených zdrojov. Spoločnosť Electrolux uznáva príspevok komunit v oblasti otvoreného softvéru a robotiky k projektu vývoja.

Ak chcete získať prístup k zdrojovému kódu týchto bezplatných softvérových súčastí open-source, ktorých licenčné podmienky vyžadujú zverejnenie, a zobrazíť ich úplné informácie o autorských právach a príslušné licenčné podmienky, navštívte stránku: <http://electrolux.opensourcerepository.com> (príčina GTM3).

5.5 Nastavenie: Tvrdosť vody

Po zapojení rúry do elektrickej siete je potrebné nastaviť úroveň tvrdosti vody. Použite testovací papierik dodaný s parnou súpravou.

			
Krok č. 1	Krok č. 2	Krok č. 3	Krok č. 4





KAŽDODENNÉ POUŽÍVANIE

Testovací papierik vložte do vody na približne 1 sekundu. Testovací papierik nedávajte pod tečúcu vodu.	Potraste testovacím papierikom, aby ste odstránili nadbytočnú vodu.	Počkajte 1 minútu a skontrolujte tvrdosť vody pomocou tabuľky nižšie.	Nastavte úroveň tvrdosti vody: Ponuka / Nastavenia / Nastavenie / Tvrdosť vody.
---	---	---	---

① Farby testovacieho papierika sa naďalej menia. Tvrdosť vody nekontrolujte neskôr ako 1 minútu po skúške.

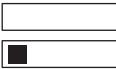
Úroveň tvrdosti vody môžete zmeniť v ponuke: Nastavenia / Nastavenie / Tvrdosť vody.

Uvedená tabuľka zobrazuje škálu tvrdosti vody ($^{\circ}\text{dH}$) s príslušnou úrovňou usadenín vápnika a klasifikáciou vody. Nastavte tvrdosť vody podľa tabuľky.

Tvrdosť vody		Testovací papierik	Usadenie vápnika (mmol/l)	Usadenie vápnika (mg/l)	Klasifikácia vody
Úroveň	$^{\circ}\text{dH}$				
1	0 - 7		0 - 1.3	0 - 50	mäkká
2	8 - 14		1.4 - 2.5	51 - 100	stredne tvrdá
3	15 - 21		2.6 - 3.8	101 - 150	tvrdá
4	≥ 22		$\geq 3,9$	≥ 151	veľmi tvrdá

Keď je úroveň tvrdosti vody 4, zásuvku na vodu plňte neperlivou vodou balenou vo fľašiach.

6. KAŽDODENNÉ POUŽÍVANIE



VAROVANIE!

Pozrite si kapitoly ohľadne bezpečnosti.

6.1 Nastavenie: Funkcie ohrevu

Krok č. 1	Zapnite rúru.
Krok č. 2	Vyberte funkciu ohrevu. Na displeji sa zobrazia predvolené funkcie ohrevu. Na zobrazenie ďalších funkcií ohrevu stlačte tlačidlo: ● ● ● .

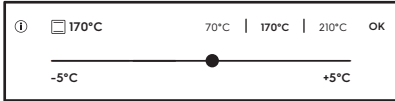
Krok č. 3	<p>Stlačte tlačidlo: °C. Na displeji sa zobrazí nastavenie teploty.</p> 
Krok č. 4	<p>Teplotu nastavíte potiahnutím prsta po posúvači.</p>
Krok č. 5	<p>Stlačte tlačidlo: OK.</p>
Krok č. 6	<p>Stlačte tlačidlo: START. Teplotná sonda – teplotnú sondu môžete zasunúť kedykoľvek pred alebo počas pečenia.</p>
<p>Stlačením STOP vypnite funkciu ohrevu.</p>	
Krok č. 7	<p>Vypnite rúru.</p>

6.2 Nastavenie: Steamify – Funkcia ohrevu parou

Krok č. 1	<p>Zapnite rúru.</p>	
Krok č. 2	<p>Stlačte . Nastavte funkciu ohrevu parou.</p>	
Krok č. 3	<p>Stlačte tlačidlo: °C. Na displeji sa zobrazí nastavenie teploty.</p>	
Krok č. 4	<p>Nastavte teplotu. Druh funkcie parného ohrevu závisí od nastavenej teploty.</p>	
<p>Para na parnú prípravu 50 – 100 °C</p>		<p>Na parné pečenie zeleniny, obilnín, strukovín, morských plodov, terín a dezertov.</p>
<p>Para na dusenie 105 – 130 °C</p>		<p>Na prípravu duseného mäsa alebo rýb, chleba a hydiny, ako aj tvarohových koláčov a dusených pokrmov.</p>

KAŽDODENNÉ POUŽÍVANIE

Para na chrumkavú kôrku 135 – 150 °C	Na mäso, dusené pokrmy, plnenú zeleninu, ryby a gratinované pokrmy. Vďaka kombinácii pary a tepla získava mäso šťavnatú a jemnú textúru a zároveň chrumkavý povrch. Ak nastavíte časovač, počas posledných minút procesu prípravy sa automaticky zapne funkcia grilu, aby bol pokrm mierne gratinovaný.
Para na pečenie 155 – 230 °C	Pre pečené a zapekané pokrmy, mäso, ryby, hydinu, pečivo z lístkového cesta, tortičky, muffiny, gratinované pokrmy, zeleninu a pekárenské výrobky. Ak nastavíte časovač a vložíte jedlo do prvej úrovne, počas posledných minút procesu prípravy sa automaticky zapne funkcia dolného ohrevu, aby mal pokrm chrumkavý povrch.
Krok č. 5	Stlačte tlačidlo: OK.
Krok č. 6	Zatlačením na kryt otvorte zásuvku na vodu.
Krok č. 7	Zásuvku na vodu naplňte studenou vodou po maximálnu úroveň (približne 950 ml), kým nezaznie zvukový signál a na displeji sa nezobrazí hlásenie. Množstvo vody postačuje približne na 50 minút. Zásuvku na vodu nenapĺňajte nad jej maximálnu kapacitu. Hrozí nebezpečenstvo netesnosti, pretekania vody a poškodenia nábytku. <div style="border: 1px solid black; padding: 5px;"> VAROVANIE! Používajte iba studenú vodu z vodovodu. Nepoužívajte filtrovanú (demineralizovanú) alebo destilovanú vodu. Nepoužívajte iné tekutiny. Do zásuvky na vodu nelejte horľavé kvapaliny ani kvapaliny s obsahom alkoholu.</div>
Krok č. 8	Zásuvku na vodu zasuňte do jej pôvodnej polohy.
Krok č. 9	Stlačte tlačidlo: START . Približne po 2 minútach sa objaví para. Keď dosiahne rúra nastavenú teplotu, zaznie zvukový signál.
Krok č. 10	Keď dôjde voda v zásuvke na vodu, zaznie signál. Znova naplňte zásuvku na vodu. Na konci času tepelnej úpravy zaznie signál.
Krok č. 11	Vypnite rúru.
Krok č. 12	Po dokončení pečenia vyprázdňte zásuvku na vodu. Pozrite si kapitolu „Starostlivosť a čistenie“, Prázdna nádržka na vodu.

Krok č. 13	V dutine môže kondenzovať zvyšková voda. Po pečení opatrne otvorte dvierka rúry. Keď rúra vychladne, vyčistite dutinu mäkkou handričkou.
-------------------	--



6.3 Nastavenie: Sprievodca pečením

Každý pokrm v tejto podponuke má odporúčanú funkciu a teplotu. Môžete upraviť čas a teplotu. Na prípravu niektorých pokrmov môžete použiť aj:

- Hmotnostný program
- Teplotná sonda



Úroveň uvarenia pokrmu:

- Neprepečený alebo Menej
- Stredne
- Prepečený alebo Viac







Krok č. 1	Zapnite rúru.
Krok č. 2	Stlačte tlačidlo:  .
Krok č. 3	Stlačte tlačidlo:  . Zadať: Sprievodca pečením.
Krok č. 4	Vyberte pokrm alebo druh potraviny.
Krok č. 5	Stlačte tlačidlo: START .

6.4 Funkcie ohrevu



ŠTANDARDNÉ





Funkcia ohrevu	Aplikácia
 Gril	Na grilovanie tenkých kusov jedla a na prípravu hriankov.
 Turbo gril	Na pečenie veľkých kusov mäsa alebo hydiny s kosťami na jednej úrovni. Na gratinovanie a zapekanie.

KAŽDODENNÉ POUŽÍVANIE



Funkcia ohrevu	Aplikácia
 Teplovzdušné Pečenie	Na pečenie na 3 úrovniach súčasne a na sušenie potravín. Teplotu v rúre nastavte o 20 – 40 °C nižšie ako pre Tradičné pečenie.
 Mrazené pokrmy	Na prípravu chrumkavých polotovarov (napr. zemiakových hranolčekov, amerických zemiakov alebo jarných závitkov).
 Tradičné pečenie	Na pečenie a opekanie na jednej úrovni roštu.
 Pizza	Na prípravu pizze. Na intenzívnejšie zhnednutie povrchu a chrumkavý korpus.
 Dolný ohrev	Na pečenie koláčov s chrumkavým korpusom a na zaváranie potravín.
 Steamify	Použite paru na parnú prípravu, dusenie, jemné zapekanie a pečenie.

ŠPECIÁLNE



Funkcia ohrevu	Aplikácia
 Zaváranie	Na zaváranie zeleniny (napr. nakladanej miešanej zeleniny).
 Sušenie	Na sušenie nakrájaného ovocia, zeleniny a húb.
 Ohrev tanierov	Na predhriatie tanierov pred podávaním jedla.

Funkcia ohrevu	Aplikácia
 Rozmrazovanie	Na rozmrazenie potravín (zeleniny a ovocia). Čas rozmrazovania závisí od množstva a veľkosti mrazených potravín.
 Gratinované jedlá	Na jedlá, ako sú lasagne alebo zapečené zemiaky. Na gratinovanie a zapekanie.
 Pomalé pečenie	Na prípravu jemného, šťavnatého pečeného mäsa.
 Uchovať teplé	Na uchovávanie jedla teplého.
 Vlhký horúci vzduch	Táto funkcia je určená na úsporu energie počas prípravy jedál. Keď použijete túto funkciu, teplota v dutine sa môže líšiť od nastavenej teploty. Použije sa zvyškové teplo. Výkon ohrevu môže byť znížený. Viac informácií nájdete v kapitole „Každodenné používanie“, poznámky k: Vlhký horúci vzduch.

PARA

Funkcia ohrevu	Aplikácia
 Regenerácia	Opätovné zohrievanie jedla parou zabraňuje vysušeniu jeho povrchu. Teplo sa rozloží jemne a rovnomerne, čo umožňuje obnoviť chuť a arómu jedla tak, akoby bolo práve pripravené. Túto funkciu môžete používať na zohrievanie jedla priamo na tanieri. Naraz môžete zohrievať viac tanierov na rôznych úrovniach roštov.
 Pečenie chleba	Táto funkcia sa používa na prípravu chleba a chlebového pečiva a z hľadiska chrumkavosti, farby a lesku kôrky dosahuje veľmi dobré výsledky ako od profesionálov.
 Kysnutie cesta	Na urýchlenie vykysnutia kysnutého cesta. Zabraňuje vysušeniu povrchu cesta a zachováva ho pružné.

ČASOVÉ FUNKCIE

Funkcia ohrevu	Aplikácia
 Vlhká para	Na parnú prípravu zeleniny, príloh, rýb
 Vlhkosť vysoká	Funkcia je vhodná na prípravu delikátnych jedál ako sú nákypy, obložené koláče, teriny a ryby.
 Vlhkosť nízka	Táto funkcia je vhodná na mäso, hydinu, pečené jedlá a dusené/zapekané jedlá. Vďaka kombinácii pary a tepla získa mäso jemnú a šťavnatú konzistenciu a zároveň chrumkavé okraje.

6.5 Poznámky k funkcii:Vlhký horúci vzduch

Táto funkcia bola použitá na splnenie požiadaviek triedy energetickej účinnosti a požiadaviek na ekodizajn (podľa predpisov EU 65/2014 a EU 66/2014). Testy podľa normy: IEC/EN 60350-1.

Dvierka rúry majú byť počas pečenia zatvorené, aby nedošlo k prerušeniu funkcie a aby bola zabezpečená čo najefektívnejšia prevádzka rúry.



Keď použijete túto funkciu, osvetlenie sa po 30 sekundách automaticky vypne.

Pokyny ohľadom varenia nájdete v kapitole „Rady a tipy“, časť Vlhký horúci vzduch. Všeobecné odporúčania týkajúce sa úspory energie si pozrite v kapitole „Energetická účinnosť“, časť Úspora energie.



7. ČASOVÉ FUNKCIE

7.1 Popis časových funkcií

Funkcia časovača	Aplikácia
Čas prípravy	Nastavenie dĺžky varenia. Maximálne 23 h 59 min.
Kritériá spustenia	Nastavenie, kedy má časovač spustiť odpočítavanie.
Kritériá skončenia	Nastavenie, čo sa má stať, keď časovač skončí odpočítavanie.
Odložený štart	Odloženie začiatku alebo konca varenia.
Predĺženie pečenia	Predĺženie času varenia.
Pripomienka	Slúži na nastavenie odpočítavania času. Maximálne 23 h 59 min. Táto funkcia nemá vplyv na činnosť spotrebiča.

Kritériá spustenia	Komentár
-	Časovač sa spustí, keď ho zapnete.
	Časovač sa spustí po zatvorení dveriek.
→	Časovač sa spustí pri spustení rúry.
	Časovač sa spustí, keď spotrebič dosiahne nastavenú teplotu.

7.2 Nastavenie: Časové funkcie

Nastavenie hodín	
Krok č. 1	Stlačte tlačidlo:  .
Krok č. 2	Stlačte tlačidlo: Nastavenia / Nastavenie / Presný čas.
Krok č. 3	Posunutím a stlačením nastavíte hodiny. Stlačte tlačidlo: OK alebo  .

Nastavenie času varenia	
Krok č. 1	Vyberte funkciu ohrevu a nastavte teplotu.
Krok č. 2	Stlačte tlačidlo:  .
Krok č. 3	Posunutím a stlačením nastavíte hodiny. Stlačte tlačidlo: OK. Časovač začne ihneď odpočítavať.

Výber voliteľnej funkcie Začiatok/Koniec	
Krok č. 1	Vyberte funkciu ohrevu a nastavte teplotu.
Krok č. 2	Stlačte tlačidlo:  .

ČASOVÉ FUNKCIE

Výber voliteľnej funkcie Začiatok/Koniec

Krok č. 3	Stlačte tlačidlo: ● ● ● .
Krok č. 4	Stlačte tlačidlo: Kritériá spustenia / Kritéria skončenia.
Krok č. 5	Vyberte preferovanú možnosť: Kritériá spustenia / Kritéria skončenia.
Krok č. 6	Stlačte tlačidlo: OK alebo <.

Posunutie začiatku a konca pečenia



Krok č. 1	Stlačte tlačidlo: ⌚.
Krok č. 2	Posunutím a stlačením nastavíte hodiny. Stlačte tlačidlo: OK.

Posunutie spustenia bez nastavenia skončenia pečenia

Krok č. 1	Nastavte funkciu ohrevu a teplotu.
Krok č. 2	Stlačte tlačidlo: ⌚.
Krok č. 3	Stlačte tlačidlo: ● ● ● .
Krok č. 4	Stlačte tlačidlo: Odložený štart.
Krok č. 5	Vyberte hodnotu. Stlačte tlačidlo: OK.

Nastavenie dodatočného času

Keď zostáva 10 % času varenia a jedlo sa nezdá byť hotové, môžete predĺžiť čas varenia. Môžete tiež zmeniť funkciu rúry.

Nastavenie dodatočného času	
Krok č. 1	Stlačte ikonu požadovaného času na predĺženie času pečenia. 
Krok č. 2	V prípade potreby môžete tiež vybrať požadovanú funkciu ohrevu a zmeniť ju.
Čo ak je lepšie zmeniť dodatočný čas?	
Dodatočný čas môžete resetovať.	
Krok č. 1	Stlačte tlačidlo:  .
Krok č. 2	Aby ste nastavili čas, vyberte hodnotu na posúvači alebo stlačte ikonu požadovaného času.
Krok č. 3	Stlačte tlačidlo: OK.

Zmena nastavení časovača	
Krok č. 1	Vyberte hodnotu na posúvači alebo stlačte požadovanú časovú hodnotu, aby ste zmenili hodnotu časovača.
Krok č. 2	Stlačte tlačidlo: OK.
Nastavený čas môžete zmeniť kedykoľvek počas varenia.	

8. POUŽÍVANIE PRÍSLUŠENSTVA



VAROVANIE!

Pozrite si kapitoly ohľadne bezpečnosti.

8.1 Vloženie príslušenstva

Malé zarážky na vrchu zvyšujú bezpečnosť. Tieto odsadenia tiež zabraňujú prevráteniu. Vysoký okraj okolo roštu zabraňuje zošmyknutiu kuchynského riadu z roštu.

POUŽÍVANIE PRÍSLUŠENSTVA

Drôtený rošt:

Rošt zasunite medzi vodiace tyče zasúvacích lišt a uistite sa, že nožičky smerujú nadol.

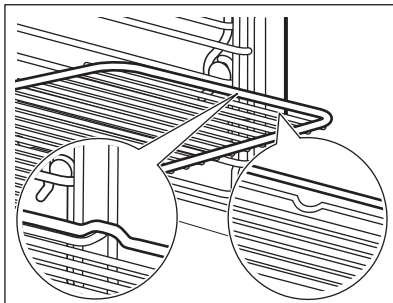

Plech na pečenie / Hlboký pekáč:

Plech na pečenie zasunite medzi vodiace lišty zvolenej úrovne rúry.

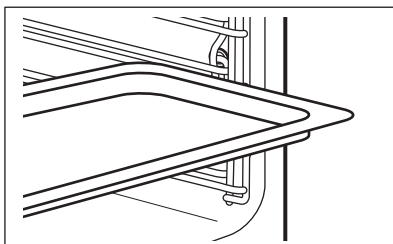

8.2 Teplotná sonda

Teplotná sonda – meria teplotu vnútri jedla. Môže sa použiť pri každej funkcii ohrevu.

Nastavujú sa dve teploty:

°C

Teplota rúry: minimálne 120 °C.



Teplota vo vnútri.

Pre najlepšie výsledky varenia:

Prísady by mali mať izbovú teplotu.

Nepoužívajte s tekutými pokrmami.



Počas varenia musí zostať v pokrme.

Rúra vypočíta približný čas skončenia varenia. Závisí od množstva potravín, nastavenej funkcie rúry a teploty.

8.3 Spôsob používania: Teplotná sonda

Krok č.
1

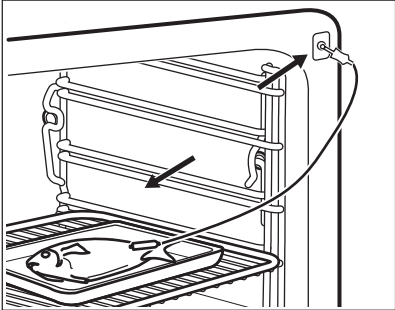
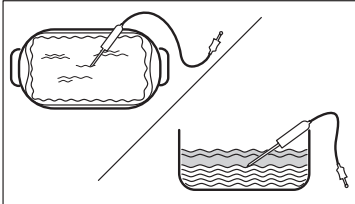
Zapnite rúru.

Krok č. 2	Nastavte funkciu ohrevu a v prípade potreby zmeňte teplotu rúry.
Krok č. 3	Vložte: Teplotná sonda.
Mäso, hydinu a rybu	Zapekaciu nádobu
Vložte špičku Teplotná sonda do stredu mäsa alebo ryby, podľa možnosti do najhrubšej časti. Uistite sa, že minimálne 3/4 Teplotná sonda sú vnútri pokrmu.	Vložte špičku Teplotná sonda presne do stredu zapekacej nádoby. Teplotná sonda má byť počas pečenia stabilne na jednom mieste. Dosiahnete to použitím pevnej prísady. Použite okraj nádoby na pečenie na podopretie silikónovej rukoväti Teplotná sonda. Špička Teplotná sonda by sa nemala dotýkať dna nádoby na pečenie.
	
Krok č. 4	Zasuňte Teplotná sonda do zásuvky v prednej časti rúry. Na displeji sa zobrazí aktuálna teplota: Teplotná sonda.
Krok č. 5	Stlačte  , aby ste nastavili teplotu vnútri pokrmu.
Krok č. 6	Stlačte ● ● ●, aby ste nastavili požadovanú funkciu: <ul style="list-style-type: none"> • Zvukový signál – keď potravina dosiahne požadovanú teplotu vnútri pokrmu, zaznie zvukový signál, • Zvukový signál a skončenie pečenia – keď potravina dosiahne požadovanú teplotu vnútri pokrmu, zaznie zvukový signál a rúra sa vypne. • Len zobrazit' teplotu – na displeji sa zobrazí aktuálna vnútorná teplota.
Krok č. 7	Vyberte voliteľnú funkciu a stlačte: OK alebo  .



DOPLNKOVÉ FUNKCIE

Krok č. 8	Stlačte tlačidlo: START . Keď dosiahne potravina nastavenú teplotu, zaznie zvukový signál. Môžete si vybrať, či budete v varení pokračovať alebo prestanete, aby bola potravina správne prepečená.
Krok č. 9	Vytiahnite zástrčku Teplotná sonda zo zásuvky a vyberte pokrm z rúry. <div style="border: 1px solid black; padding: 5px;"> VAROVANIE! Hrozí nebezpečenstvo popálenia, pretože sa Teplotná sonda zohreje. Pri odpájaní a vyberaní teplotnej sondy z potraviny buďte opatrní.</div>

9. DOPLNKOVÉ FUNKCIE

9.1 Automatické vypínanie

Ak pracuje funkcia ohrevu a nezmeníte žiadne nastavenia, z bezpečnostných dôvodov sa spotrebič po určitom čase vypne.

 °C	 (h)
30 - 115	12.5
120 - 195	8.5
200 - 230	5.5

Funkcia automatického vypnutia nebude fungovať pri týchto funkciách: Osvetlenie rúry, Teplotná sonda, Koniec, Pomalé pečenie.

9.2 Chladiaci ventilátor

Keď je spotrebič v prevádzke, automaticky sa zapne chladiaci ventilátor, aby udržal povrch spotrebiča chladný. Ak spotrebič vypnete, chladiaci ventilátor môže pokračovať v činnosti, kým sa spotrebič neochladí.

10. TIPY A RADY

10.1 Odporúčania pre varenie













Teploty a časy prípravy jedál uvedené v tabuľkách sú iba orientačné. Závisia od konkrétneho receptu a množstva a kvality použitých prísad.

Váš spotrebič môže pri pečení fungovať inak ako spotrebič, ktorý ste používali doteraz. Rady nižšie zobrazujú odporúčané nastavenia teploty, času pečenia a úrovne v rúre pre konkrétne druhy jedál.

Ak nie je k dispozícii nastavenie pre konkrétny recept, vyhľadajte nastavenie pre podobný recept. Viac odporúčaní týkajúcich sa pečenia nájdete v tabuľkách pečenia na našej webovej lokalite. Ak chcete vyhľadať tipy na prípravu pokrmov, skontrolujte číslo PNC uvedené na typovom štítku na prednom ráme dutiny spotrebiča.



10.2 Vlhký horúci vzduch

		 (°C)		 (min)
Sladké pečivo, 16 kusov	plech na pečenie alebo pekáč na zachytávanie tuku	180	2	20 - 30
Piškótová roláda	plech na pečenie alebo pekáč na zachytávanie tuku	180	1	20 - 30
Piškótový korpus	forma na korpus na drôtenom rošte	180	1	25 - 35
Pošírovaná ryba, 0,3 kg	plech na pečenie alebo pekáč na zachytávanie tuku	180	2	15 - 25
Celá ryba, 0,2 kg	plech na pečenie alebo pekáč na zachytávanie tuku	180	2	20 - 30
Mandľové sušienky, 24 kusov	plech na pečenie alebo pekáč na zachytávanie tuku	160	1	30 - 40

		 (°C)		 (min)
Muffiny, 12 kusov	plech na pečenie alebo pekáč na zachytávanie tuku	180	1	25 - 35
Slané pečivo, 20 kusov	plech na pečenie alebo pekáč na zachytávanie tuku	180	1	25 - 35
Sušienky z krehkého cesta, 20 kusov	plech na pečenie alebo pekáč na zachytávanie tuku	160	1	25 - 35
Malé tortičky, 8 kusov	plech na pečenie alebo pekáč na zachytávanie tuku	180	1	15 - 25
Zelenina, pošírovaná, 0,4 kg	plech na pečenie alebo pekáč na zachytávanie tuku	180	2	30 - 40

10.3 Vlhký horúci vzduch – odporúčané príslušenstvo

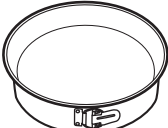
Použite tmavé a matné formy a nádoby. Absorbujú teplo lepšie ako svetlý a lesklý riad.

			
Forma na pizzu	Forma na pečenie	Nádoby na suflé	Forma na korpus
Tmavá, matná priemer 28 cm	Tmavá, matná priemer 26 cm	Keramiká 8 cm priemer, 5 cm výška	Tmavá, matná priemer 28 cm

10.4 Tabuľky pečenia pre skúšobné inštitúty

Informácie pre skúšobné ústavy

Skúšky podľa IEC 60350-1.





Funkcia pary

Použitie funkcie: Vlhká para.

Plech na pečenie zasuňte do prvej úrovne v rúre.

Použite druhú úroveň v rúre.

Nastavte teplotu na 100 °C.

	 Nádoba (Gastronorm)	 kg	 min
Brokolica, predhrejte prázdnu rúru	1 x 1/2 dierkovaná	0.3	8 - 9
Brokolica, predhrejte prázdnu rúru	1 x 1/2 dierkovaná	Max.	10 - 11
Hrášok, mrazený	1 x 1/2 dierkovaná	2	Až kým najchladnejší bod nedosiahne teplotu 85 °C.



11. OŠETROVANIE A ČISTENIE



VAROVANIE!

Pozrite si kapitoly ohľadne bezpečnosti.

11.1 Poznámky k čisteniu

 Čistiace prostriedky	Prednú stranu spotrebiča očistite iba handričkou z mikrovlákien namočenou v teplej vode s jemným čistiacim prostriedkom.
	Na čistenie kovových povrchov použite čistiaci roztok.
	Škrvny vyčistite s miernym čistiacim prostriedkom.
 Každodenné používanie	Dutinu očistite po každom použití. Hromadenie tuku alebo iných zvyškov môže mať na následok vznik požiaru.
	Jedlo v spotrebiči neskladujte dlhšie ako 20 minút. Dutinu osušte po každom použití iba handričkou z mikrovlákien.

OŠETROVANIE A ČISTENIE



Príslušenstvo

Vyčistite všetko príslušenstvo po každom použití a nechajte ho vyschnúť. Použite iba handričku z mikrovlákien namočenú v teplej vode s jemným čistiacim prostriedkom. Príslušenstvo sa nesmie umývať v umývačke riadu.

Príslušenstvo s nelepivou povrchovo úpravou nečistite abrazívnymi čistiacimi prostriedkami ani predmetmi s ostrými hranami.

11.2 Vybratie: Zasúvacie lišty

Vyberte zasúvacie lišty, aby ste mohli očistiť rúru.

Krok č. 1	Rúru vypnite a počkajte, kým nevychladne.	
Krok č. 2	Zasúvacie lišty opatrne vytiahnite nahor z predného závesu.	
Krok č. 3	Odtiahnite predný koniec zasúvacích lišt od bočnej steny.	
Krok č. 4	Vytiahnite zasúvacie lišty zo zadného závesu.	
Zasúvacie lišty nainštalujte v opačnom poradí.		

11.3 Používanie: Parné čistenie

Skôr ako začnete:

Rúru vypnite a počkajte, kým nevychladne.	Vyberte všetko príslušenstvo a vyberateľné zasúvacie lišty.	Dutinu rúry a vnútorný sklenný panel dvierok očistíte mäkkou tkaninou namočenou v teplej vode s prídavkom čistiaceho prostriedku.
---	---	---

Krok č. 1	Zásuvku na vodu naplňte po maximálnu úroveň, kým nezaznie zvukový signál alebo sa na displeji nezobrazí hlásenie.	
Krok č. 2	Vyberte: Ponuka / Čistenie.	
Funkcia	Popis	Trvanie
Parné čistenie	Ľahké čistenie	30 min

Parné čistenie plus	Normálne čistenie Dutinu nastriekajte čistiacim prostriedkom.	75 min
Krok č. 3	Zapnite funkciu. Postupujte podľa pokynov na displeji. Po skončení čistenia zaznie signál.	
Krok č. 4	Signál sa vypína stlačením ľubovoľného symbolu.	
 Počas činnosti tejto funkcie je osvetlenie vypnuté.		

Po skončení čistenia:		
Vypnite rúru.	Keď rúra vychladne, vyčistite dutinu jemnou handričkou.	Dvierka nechajte otvorené a počkajte, kým nevyschne dutina.

11.4 Pripomienka čistenia

Keď sa zobrazí pripomienka, odporúča sa čistenie.
Použitie funkcie: Parné čistenie plus.
Pripomienku môžete zapnúť alebo vypnúť v ponuke: Nastavenie.

11.5 Spôsob používania: Odvápňovanie

Skôr ako začnete:		
Rúru vypnite a počkajte, kým nevychladne.	Odstráňte všetko príslušenstvo.	Uistite sa, že je zásuvka na vodu prázdna.

Doba trvania prvej časti: približne 100 min	
Krok č. 1	Hlboký pekáč zasuňte do prvej úrovne v rúre.
Krok č. 2	Do zásuvky na vodu nalejte 250 ml prípravku na odvápňovanie.

OŠETROVANIE A ČISTENIE

Krok č. 3	Zostávajúcu časť zásuvky na vodu naplňte čerstvou vodou po maximálnu úroveň, kým nezaznie zvukový signál alebo sa na displeji nezobrazí hlásenie.
Krok č. 4	Vyberte možnosť: Ponuka / Čistenie.
Krok č. 5	Funkciu zapnite a postupujte podľa pokynov na displeji. Spustí sa prvá časť odvápnovania.
Krok č. 6	Po skončení prvej časti vyprázdňte hlboký pekáč a položte ho späť na prvú úroveň v rúre.
Doba trvania druhej časti: približne 35 min	
Krok č. 7	Zostávajúcu časť zásuvky na vodu naplňte čerstvou vodou po maximálnu úroveň, kým nezaznie zvukový signál alebo sa na displeji nezobrazí hlásenie.
Krok č. 8	Po skončení funkcie vyberte hlboký pekáč.
i Počas činnosti tejto funkcie je osvetlenie vypnuté.	

Po skončení odvápnovania:

Vypnite rúru.	Keď rúra vychladne, vyčistite dutinu mäkkou handričkou.	Dvierka rúry nechajte otvorené a počkajte, kým dutina nevyschne.
i Ak po odvápnovaní zostanú v rúre ešte zvyšky vodného kameňa, na displeji sa zobrazí výzva na zopakovanie postupu.		

11.6 Pripomienka odvápnenia

Na odvápnenie rúry vás vyzvú dve pripomienky. Pripomienka odvápnenia sa nedá deaktivovať.

Typ	Popis
Upozorňovacia pripomienka	Odporučí vám odvápnit' rúru.
Blokovacia pripomienka	Nariadi vám odvápnit' rúru. Ak pri zobrazení blokovacej pripomienky rúru neodvápnite, zablokujú sa parné funkcie.
i Tieto pripomienky sa aktivujú pri každom vypnutí rúry.	

11.7 Spôsob používania: Oplachovanie

Skôr ako začnete:	
Rúru vypnite a počkajte, kým nevychladne.	Odstráňte všetko príslušenstvo.
Krok č. 1	Hlboký pekáč zasuňte do prvej úrovne v rúre.
Krok č. 2	Zásuvku na vodu naplňte vodou po maximálnu úroveň, kým nezaznie zvukový signál alebo sa na displeji nezobrazí hlásenie.
Krok č. 3	Vyberte možnosť: Ponuka / Čistenie / Oplachovanie. Trvanie: približne 30 min
Krok č. 4	Funkciu zapnite a postupujte podľa pokynov na displeji.
Krok č. 5	Po skončení funkcie vyberte hlboký pekáč.
 Počas činnosti tejto funkcie je osvetlenie vypnuté.	

11.8 Pripomenka sušenia

Po varení s funkciou ohrevu parou vás displej vyzve na vysušenie rúry. Stlačte tlačidlo ÁNO, aby ste vysušili rúru.

11.9 Spôsob používania: Sušenie

Použite ho po varení s funkciou ohrevu parou alebo parnom čistení na vysušenie dutiny.

Krok č. 1	Skontrolujte, či je rúra studená.
Krok č. 2	Odstráňte všetko príslušenstvo.
Krok č. 3	Vyberte ponuku: Čistenie / Sušenie.
Krok č. 4	Postupujte podľa pokynov na obrazovke.

11.10 Spôsob používania: Prázdna nádržka na vodu

Túto funkciu použite po varení s funkciou ohrevu parou na odstránenie zvyškovej vody zo zásuvky na vodu.

OŠETROVANIE A ČISTENIE

Skôr ako začnete:

Rúru vypnite a počkajte, kým nevychladne.

Odstráňte všetko príslušenstvo.

Krok č. 1	Hlboký pekáč zasuňte do prvej úrovne v rúre.
Krok č. 2	Vyberte možnosť: Ponuka / Čistenie / Prázdna nádržka na vodu. Trvanie: 6 min
Krok č. 3	Funkciu zapnite a postupujte podľa pokynov na displeji.
Krok č. 4	Po skončení funkcie vyberte hlboký pekáč.

i Počas činnosti tejto funkcie je osvetlenie vypnuté.

11.11 Vybratie a inštalácia: Dvierka

Dvierka a vnútorné sklenené panely môžete vybrať, aby ste ich vyčistili. Počet sklenených panelov dvierok je pre rôzne modely odlišný.



VAROVANIE!

Dvierka sú ťažké.



UPOZORNENIE!

So sklom zaobchádzajte opatrne, predovšetkým okolo okrajov predného panela. Sklo môže prasknúť.

Krok č. 1	Dvierka úplne otvorte.	
Krok č. 2	Nadvihnite a stlačte upínacie páky (A) na oboch pántoch dvierok.	
Krok č. 3	Dvierka rúry privrite, aby zostali v prvej otvorenej polohe (približne v 70° uhle). Dvierka rúry uchopte po oboch stranách a potiahnite ich od rúry smerom nahor. Dvierka položte vonkajšou stranou nadol na mäkkú tkaninu na rovný povrch.	

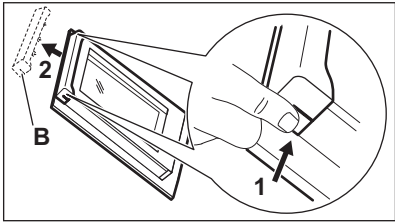
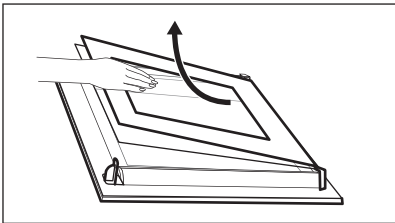
<p>Krok č. 4</p>	<p>Uchopte rám dvierok (B) po stranách v hornej časti a zatlačte ich smerom dnu, aby sa uvoľnila upevňovacia západka.</p>	
<p>Krok č. 5</p>	<p>Rám dvierok vyberte potiahnutím smerom dopredu.</p>	
<p>Krok č. 6</p>	<p>Sklenené panely dvierok uchopte na ich hornej hrane a po jednom ich vyťahnite smerom nahor z úchytiak.</p>	
<p>Krok č. 7</p>	<p>Sklenený panel vyčistíte vodou s prídavkom saponátu. Sklenený panel dôkladne osušte. Sklenené panely neumývajte v umývačke riadu.</p>	
<p>Krok č. 8</p>	<p>Po čistení zvoľte opačný postup.</p>	
<p>Krok č. 9</p>	<p>Najprv namontujte malý panel, potom väčší a dvierka. Uistite sa, že sú sklá vložené v správnej polohe, inak sa môže povrch dierok prehriať.</p>	

11.12 Výmena: Osvetlenie



VAROVANIE!

Hrozí nebezpečenstvo zásahu elektrickým prúdom.
Žiarovka môže byť horúca.

Pred výmenou žiarovky v osvetlení:

Krok č. 1	Krok č. 2	Krok č. 3
<p>Vypnite rúru. Počkajte, kým nebude rúra studená.</p>	<p>Rúru odpojte zo siete.</p>	<p>Na dno dutiny položte handričku.</p>

RIEŠENIE PROBLÉMOV

Horné osvetlenie

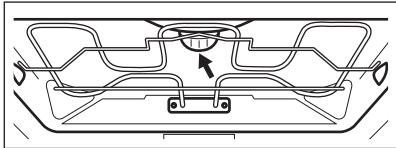
Krok č. 1	Otočte sklenený kryt a vyberte ho.	
Krok č. 2	Vyberte kovový krúžok a vyčistite sklenený kryt.	
Krok č. 3	Vymeňte žiarovku za vhodnú žiarovku odolnú až do teploty 300 °C.	
Krok č. 4	Kovový krúžok nasadte späť na sklenený kryt a nasadte ho.	

12. RIEŠENIE PROBLÉMOV



VAROVANIE!

Pozrite si kapitoly ohľadne bezpečnosti.

12.1 Čo robiť, ak...



Spotrebič sa nezapne ani sa nezohrieva



Možná príčina



Náprava

Spotrebič nie je pripojený ku zdroju elektrického napájania alebo je pripojený nesprávne.

Skontrolujte, či je spotrebič správne pripojený k zdroju elektrického napájania.

Hodiny nie sú nastavené.

Nastavte hodiny; podrobnosti nájdete v kapitole Časové funkcie ; návod na nastavenie: Časové funkcie.

Dvierka nie sú správne zatvorené.

Dvierka úplne zatvorte.

Je vypálená poistka.

Skontrolujte, či je príčinou poruchy poistka. Ak sa problém objaví znovu, kontaktujte kvalifikovaného elektrikára.



Spotrebič sa nezapne ani sa nezohrieva



Možná príčina

Spotrebič Detská poistka je zapnutý.



Náprava

Pozrite si kapitolu „Ponuka“, podkapitoly: Voli-
teľné funkcie.



Komponenty



Popis

Žiarovka je vypálená.



Náprava

Žiarovku vymeňte, bližšie informácie nájdete
v časti Výmena v kapitole „Starostlivosť a čiste-
nie“: Osvetlenie.

Zlyhanie napájania vždy zastaví čistenie. Zopakujte čistenie, ak je prerušené zlyhaním napájania.



Problémy s WiFi signálom



Možná príčina

Problém so signálom bezdrôtovej siete.



Náprava



Skontrolujte, či je vaše mobilné zariadenie pri-
pojené k bezdrôtovej sieti.
Skontrolujte svoju bezdrôtovú sieť a router.
Reštartujte router.

Nainštalovaný nový router alebo zmenená kon-
figurácia routera.

Pokyny k opätovnej konfigurácii spotrebiča
a mobilného zariadenia nájdete v časti Bezdrô-
tové pripojenie v kapitole „Pred prvým použi-
tím“.



Sila signálu bezdrôtovej siete je slabá.

Smerovač premiestnite čo najbližšie k spotrebi-
ču.



 Problémy s WiFi signálom	
 Možná príčina	 Náprava
Bezdrôtový signál je rušený inou mikrovlnnou rúrou umiestnenou blízko spotrebiča.	Vypnite mikrovlnnú rúru. Nepoužívajte súčasne mikrovlnnú rúru a diaľkové ovládanie rúry. Mikrovlny rušia WiFi signál.

12.2 Ako postupovať: Poruchové kódy

Keď sa vyskytne softvérová chyba, na displeji sa zobrazia chybové hlásenie. V tejto časti nájdete zoznam problémov, ktoré môžete vyriešiť sami.

 Kód a popis	 Náprava
F111 – Teplotná sonda nie je správne zasunutý v zásuvke.	Úplne zasunúť Teplotná sonda do zásuvky.
F240, F439 – dotykové polia na displeji nefungujú správne.	Vyčistite povrch displeja. Uistite sa, že nie sú na dotykových poliach žiadne nečistoty.
F601 – vyskytol sa problém s WiFi signálom.	Skontrolujte sieťové pripojenie. Pozrite si kapitolu „Pred prvým použitím“, Bezdrôtové pripojenie.
F604 – prvé pripojenie k sieti WiFi zlyhalo.	Spotrebič vypnite a zapnite a skúste to znova. Pozrite si kapitolu „Pred prvým použitím“, Bezdrôtové pripojenie.
F908 – systém spotrebiča sa nedokáže pripojiť k ovládacímu panelu.	Vypnite a zapnite spotrebič.

Keď je na displeji naďalej zobrazené jedno z týchto chybových hlásení, znamená to, že mohol byť deaktivovaný chybný podsystem. V takomto prípade kontaktujte predajcu alebo autorizované servisné stredisko. Ak sa vyskytne jedna z týchto chýb, zvyšné funkcie spotrebiča budú pracovať ako zvyčajne.

 Kód a popis	 Náprava
F602, F603 – WiFi nie je k dispozícii.	Vypnite a zapnite spotrebič.

12.3 Servisné údaje

Ak problém nedokážete odstrániť sami, kontaktujte vášho predajcu alebo autorizované servisné stredisko.

Údaje potrebné pre autorizované servisné stredisko nájdete na typovom štítku. Typový štítok sa nachádza na prednom ráme dutiny spotrebiča. Neodstraňujte typový štítok z dutiny spotrebiča.

Odporúčame vám, aby ste vyplnili nasledujúce údaje:	
Model (MOD.)
Číslo produktu (PNC)
Sériové číslo (S.N.)

13. ENERGETICKÁ ÚČINNOSŤ

13.1 Informácie o výrobku a hárok s informáciami o výrobku podľa predpisov EÚ o ekodizajne a energetickom označovaní

Názov dodávateľa	Electrolux
Identifikácia modelu	KVBAS21WX 944066531
Index energetickej účinnosti	61.6
Trieda energetickej účinnosti	A++
Spotreba energie pri štandardnom naplnení, tradičný režim	0.89kWh/cyklus
Spotreba energie pri štandardnom naplnení, režim ventilátorovej nútenej konvekcie	0.45kWh/cyklus
Počet vykurovacích častí	1
Zdroj tepla	Elektrina
Hlasitosť	43l
Typ rúry	Zabudovaná rúra
Hmotnosť	35.8kg

IEC/EN 60350-1 – Elektrické varné spotrebiče pre domácnosť – Časť 1: Sporáky, rúry, parné rúry a grily – metódy merania výkonu.

13.2 Úspora energie



Spotrebič má funkcie, ktoré vám pomôžu usporiť energiu pri každodennom varení a pečení.

Uistite sa, že sú dvierka spotrebiča počas prevádzky zatvorené. Počas prípravy pokrmu neotvárajte dvierka spotrebiča príliš často. Tesnenie dvierok udržiavajte čisté a uistite sa, že je upevnené na svojom mieste.

V záujme vyššej úspory energie použite kovový riad.

Ak je to možné, spotrebič pred samotnou prípravou pokrmu nepredhrievajte.

Keď pripravujete niekoľko pokrmov naraz, zachovajte čo najkratšie prestávky medzi pečením.

Pečenie s ventilátorom

Ak je to možné, použite funkcie pečenia s ventilátorom, aby ste dosiahli úsporu energie.

Zvyškové teplo

Ak je zapnutý program s funkciou Doba trvania a čas varenia je dlhší ako 30 minút, ohrevné články sa pri niektorých funkciách spotrebiča automaticky vypnú skôr.

Ventilátor a osvetlenie budú naďalej v činnosti. Keď spotrebič vypnete, na displeji sa zobrazí zvyškové teplo. Teplo môžete použiť na udržanie teploty jedla.

Ak príprava pokrmu trvá dlhšie ako 30 minút, znížte teplotu spotrebiča na minimálne 3 – 10 minút pred koncom prípravy. Pomocou zvyškového tepla v spotrebiči bude príprava pokrmu pokračovať.

Zvyškové teplo použite na ohrev ostatných pokrmov.

Uchovanie teploty jedla

Ak chcete jedlo uchovať teplé pomocou zvyškového tepla, zvolte najnižšie možné nastavenie teploty. Na displeji sa zobrazí ukazovateľ zvyškového tepla alebo teplota.

Pečenie s vypnutým osvetlením

Počas pečenia vypnite osvetlenie. Zapnite ho iba v prípade potreby.

Vlhký horúci vzduch

Funkcia určená na úsporu energie počas pečenia.

Keď používate túto funkciu, osvetlenie sa po 30 sekundách automaticky vypne. Osvetlenie môžete opäť zapnúť, ale tento úkon zníži očakávanú úsporu energie.

Pohotovostný režim

Po 2 minútach sa displej prepne do pohotovostného režimu.

14. ŠTRUKTÚRA PONUKY

14.1 Ponuka

Položka ponuky	Aplikácia
Sprievodca pečením	Zoznam automatických programov.
Čistenie	Zoznam programov čistenia.
Voliteľné funkcie	Na nastavenie konfigurácie spotrebiča.

Položka ponuky		Aplikácia
Nastavenia	Pripojenia	Nastavenie konfigurácie siete.
	Nastavenie	Na nastavenie konfigurácie spotrebiča.
	Servis	Zobrazenie verzie softvéru a konfigurácie.

14.2 Podponuka pre: Čistenie

Podponuka	Aplikácia
Parné čistenie	Ľahké čistenie.
Parné čistenie plus	Dôkladné čistenie.
Odvápňovanie	Čistenie systému výrobníka pary od zvyškového vodného kameňa.
Prázdna nádržka na vodu	Postup na odstránenie zostatkovej vody zo zásuvky na vodu po použití parných funkcií.
Oplachovanie	Čistenie systému výrobníka pary. Po častom varení s parou systém prepláchnite.
Sušenie	Postup na vysušenie dutiny od skondenzovanej vody po použití parných funkcií.
Pripomenka čistenia	Pripomenie vám, kedy je potrebné vyčistiť rúru.

14.3 Podponuka pre: Voliteľné funkcie

Podponuka	Aplikácia
Osvetlenie rúry	Zapína a vypína lampu.
Viditeľná ikona osvetlenia	Na displeji sa zobrazí ikona osvetlenia.
Detská poistka	Zabraňuje náhodnému zapnutiu spotrebiča. Keď je táto voliteľná funkcia zapnutá, po zapnutí spotrebiča sa na displeji zobrazí nápis „Detská poistka“. Na umožnenie používania spotrebiča vyberte písmená kódu v abecednom poradí.

ŠTRUKTÚRA PONUKY

Podponuka	Aplikácia
Rýchle zohrievanie	Skracuje dobu ohrevu. Je k dispozícii iba pre niektoré funkcie spotrebiča.

14.4 Podponuka pre: Pripojenia

Podponuka	Popis
WiFi	Zapnutie a vypnutie Wi-Fi.
Sieť	Kontrola stavu siete a sily Wi-Fi signálu.
Zabudnúť sieť	Deaktivovanie automatického pripojenia rúry k aktuálnej sieti.

14.5 Podponuka pre: Nastavenie







Podponuka	Popis
Jazyk	Nastaví jazyk spotrebiča.
Presný čas	Nastavenie aktuálneho času a dátumu.
Časové údaje	Zapnutie a vypnutie hodín.
Formát digitálnych hodín	Zmena formátu zobrazenia času.
Pripomienka čistenia	Zapnutie a vypnutie pripomienky.
Tóny tlačidiel	Zapnutie a vypnutie tónu dotykových polí. Nie je možné stlmiť hlasitosť tónov pre: Ⓛ, STOP .
Alarm/Výstražný tón	Zapnutie a vypnutie tónov alarmu.
Hlasitosť zvuku	Nastavenie hlasitosti tónov tlačidiel a signálov.
Jas displeja	Nastavenie jasú displeja.
Tvrdosť vody	Nastavenie tvrdosti vody.

14.6 Podponuka pre: Servis

Podponuka	Popis
Režim Demo	Aktivačný/deaktivačný kód: 2468
Licencia	Informácie o licenciách.
Verzia softvéru	Informácie o verzii softvéru.
Zrušiť všetky nastavenia	Obnovte nastavenia z výroby.
Zrušiť všetky okná	Obnovte všetky vyskakovacie okná na pôvodné nastavenia.





15. JE TO JEDNODUCHÉ!

Pred prvým použitím musíte nastaviť:				
Jazyk	Jas displeja	Hlasitosť zvuku	Tvrdosť vody	Presný čas



Oboznámte sa so základnými ikonami na ovládacom paneli a displeji:						
 ZAP. / VYP.	 Ponuka / Späť	 Informácia	 Časovač	 Teplotná sonda	START / STOP	 Viac





Spustenie spotrebiča				
Rýchly štart	Zapnite spotrebič a začnite prípravu pokrmu s predvolenou teplotou a nastaveným časom funkcie.	Krok č. 1	Krok č. 2	Krok č. 3
		Stlačte a podržte tlačidlo: ①.	 ... – nastavte funkciu spotrebiča.	Stlačte tlačidlo: START.
Rýchle vypnutie	Spotrebič vypnite kedykoľvek, na ktorejkoľvek obrazovke alebo hlásení sa nachádzate.	① – stlačte a podržte, kým sa spotrebič nevypne.		



JE TO JEDNODUCHÉ!

Spustiť varenie					
Krok č. 1	Krok č. 2	Krok č. 3	Krok č. 4	Krok č. 5	Krok č. 6
 – stlačením zapnete spotrebič.	 ... – zvolíte funkciu.	 – stlačením tlačidla prejdite na nastavenia teploty.	 – premiestnite prst po posúvači, aby ste nastavili teplotu.	OK – nastavenie potvrdíte stlačením tlačidla.	START – stlačením tlačidla spustíte varenie.



Parné varenie: Steamify			
Nastavte teplotu. Druh funkcie parného ohrevu závisí od nastavenej teploty.			
Para na parnú prípravu	Para na dusenie	Para na chrumkavú kôrku	Para na pečenie
50 – 100 °C	105 – 130 °C	135 – 150 °C	155 – 230 °C

Zistíte, ako piecť rýchlo				
Použite automatické programy na rýchlu prípravu pokrmu s predvolenými nastaveniami:				
Sprievodca pečením	Krok č. 1	Krok č. 2	Krok č. 3	Krok č. 4
	Stlačte tlačidlo: 	Stlačte tlačidlo: 	Stlačte tlačidlo:  Sprievodca pečením.	Vyberte pokrm.

Použite rýchle funkcie na nastavenie času varenia alebo zmenu funkcie varenia.		
Nastavenia rýchleho časovača Využite najpoužívanejšie nastavenia časovača výberom zo skratiek.	Krok č. 1	Krok č. 2
	Stlačte tlačidlo: 	Stlačte požadovanú hodnotu na časovači.
10 % sprievodca dokončením Použite 10 % sprievodcu dokončením na predĺženie doby varenia alebo zmenu funkcie varenia, keď zostáva 10 % času varenia.	+1 min +5 min +10 min – na predĺženie nastaveného času varenia stlačte ikonu požadovaného času.	
	Zmeňte funkciu: Stlačte požadovanú funkciu:    ...	

Spotřebič vyčistíte parným čistením		
Krok č. 1 Stlačte tlačidlo: 	Krok č. 2 Stlačte tlačidlo: 	Krok č. 3 Vyberte režim:
Parné čistenie	Pre ľahké čistenie.	
Parné čistenie plus	Pre dôkladné čistenie.	
Odvápňovanie	Na čistenie systému výrobníka pary od zvyškového vodného kameňa.	
Oplachovanie	Na prepláchnutie a čistenie systému výrobníka pary po častom používaní parných funkcií.	

16. OCHRANA ŽIVOTNÉHO PROSTREDIA

Materiály označené symbolom  odovzdajte na recykláciu. Obal hodte do príslušných kontajnerov na recykláciu. Chráňte životné prostredie a zdravie ľudí a recyklujte odpad z elektrických a elektronických spotrebičov. Nelikvidujte spotrebiče označené symbolom  spolu s odpadom z domácnosti. Výrobok odovzdajte v miestnom recyklačnom zariadení alebo sa obráťte na obecný alebo mestský úrad.

www.electrolux.com/shop



867352488-D-182023

