

KMK721880M

KMK721880T

KMK721880W

CA	Manual d'usuari Microones	2
CS	Návod k použití Mikrovlnná trouba	25
DA	Brugsanvisning Mikrobølgeovn	47
NL	Gebruiksaanwijzing Magnetron	69
EN	User Manual Microwave Oven	92
FI	Käyttöohje Mikroaaltouuni	114
FR	Notice d'utilisation Four à micro-ondes	136
DE	Benutzerinformation Mikrowellenofen	160
IT	Istruzioni per l'uso Forno a microonde	184
PL	Instrukcja obsługi Kuchenka mikrofalowa	208
PT	Manual de instruções Forno microondas	232
RU	Инструкция по эксплуатации Микроволновая печь	255
SK	Návod na používanie Mikrovlnná rúra	280
ES	Manual de instrucciones Horno de microondas	302
SV	Bruksanvisning Mikrovågsugn	325
UK	Інструкція Мікрохвильова піч	347



Benvinguts a AEG! Gràcies per triar el nostre electrodomèstic.



Accedeix a consells d'ús, catàlegs, instruccions de resolució de problemes o informació sobre servei i reparacions a aeg.com/support



Per obtenir més receptes, consells o resolució de problemes, descarrega't l'aplicació **My AEG Kitchen**.



Subjecte a canvis sense preavís.

CONTINGUT

1. INFORMACIÓ DE SEGURETAT.....	2
2. INSTRUCCIONS DE SEGURETAT.....	5
3. DESCRIPCIÓ DEL PRODUCTE.....	8
4. Tauler de control.....	9
5. ABANS DEL PRIMER ÚS.....	10
6. ÚS DIARI.....	11
7. FUNCIONS DE RELLOTGE.....	13
8. ÚS DELS ACCESSORIS.....	15
9. FUNCIONS ADDICIONALS.....	15
10. CONSELLS.....	16
11. CURA I NETEJA.....	19
12. RESOLUCIÓ DE PROBLEMES.....	20
13. EFICIÈNCIA ENERGÈTICA.....	21
14. ESTRUCTURA DE MENÚ.....	22
15. ÉS SENZILL!.....	23
16. QÜESTIONS MEDIAMBIENTALS.....	24

1. ⚠️ INFORMACIÓ DE SEGURETAT

Abans d'instal·lar i utilitzar l'aparell, llegiu detingudament les instruccions subministrades. El fabricant no es fa responsable de cap dany o lesió que sigui el resultat d'un ús o una instal·lació incorrectes. Manteniu sempre les instruccions en un lloc segur i accessible per a futures consultes.

1.1 Seguretat infantil i per a persones vulnerable

- Els nens majors de 8 anys i les persones amb capacitats físiques, sensorials o mentals reduïdes o manca d'experiència i coneixements poden fer servir aquest aparell només si estan supervisats o han rebut instruccions

sobre l'ús segur de l'aparell i si comprenen els perills als quals s'exposen. Els infants de menys de 8 anys i les persones amb discapacitats greus i complexes s'han de mantenir allunyats de l'aparell, tret que se'ls supervisi contínuament.

- Cal supervisar els infants per assegurar-vos que no juguin amb l'aparell .
- Manteniu tot l'embalatge lluny dels infants i llenceu-los correctament.
- AVÍS: L'aparell i les parts de contacte s'escalfen durant l'ús. Mantingui allunyats de l'aparell els infants i les mascotes quan estigui engegat i mentre s'estigui refredant.
- Si l'aparell disposa d'un sistema de bloqueig infantil, cal que l'activeu.
- Els infants no han de dur a terme operacions de neteja i manteniment de l'aparell sense supervisió.

1.2 Seguretat general

- Aquest electrodomèstic només té finalitats culinàries.
- Aquest aparell està dissenyat per a ús domèstic individual en interiors.
- Aquest aparell es pot utilitzar a oficines, habitacions d'hotels, habitacions d'hostals, cases rurals i altres allotjaments similars quan aquest ús no superi els nivells (mitjans) d'ús domèstic.
- La instal·lació d'aquest aparell i la substitució del cable només poden anar a càrrec d'una persona qualificada.
- No feu servir l'aparell abans d'instal·lar-lo a la seva estructura integrada.
- Abans de dur a terme qualsevol manteniment, desconnecteu l'aparell del subministrament elèctric.
- Si el cable d'alimentació està danyat, el fabricant, el centre de servei autoritzat o bé una persona qualificada l'haurà de substituir per evitar qualsevol perill elèctric.

- AVÍS: Comproveu que l'aparell estigui apagat abans de canviar el llum per evitar que es produeixin possibles descàrregues elèctriques.
- AVÍS: L'aparell i les parts de contacte s'escalfen durant l'ús. Tingueu cura i eviteu tocar els elements d'escalfament o la superfície de la cavitat de l'aparell.
- Utilitzeu sempre guants de forn per retirar o introduir accessoris o recipients al forn.
- Feu servir únicament el plat giratori i el seu suport dissenyats per a aquest aparell.
- No activeu la funció de microones si l'aparell està buit. Les peces metàl·liques de l'interior poden crear arc elèctric.
- El recipients metàl·lics per desar aliments i begudes no es poden fer servir durant la cocció amb microones. L'única excepció és que el fabricant especifiqui la mida i la forma dels recipients metàl·lics aptes per a microones.
- AVÍS: Si la porta o les juntes de la porta estan malmeses, no feu servir l'aparell fins que no l'hagi reparat una persona qualificada.
- AVÍS: Qualsevol operació de manteniment o reparació que comporti desmuntar la coberta que protegeix de l'exposició a l'energia de les microones l'ha de realitzar una persona qualificada.
- AVÍS: No escalfeu líquids ni aliments dins de recipients tancats. Poden explotar.
- Empreu només utensilis aptes per als forns microones.
- Si escalfeu aliments dins de recipients de plàstic o paper, vigileu l'aparell, ja que el material es podria encendre.
- L'aparell està dissenyat per escalfar aliments i begudes. L'assecat d'aliments o roba i l'escalfament de coixins, sabatilles, esponges, roba humida i altres elements semblants comporta un risc de ferides, ignició o incendi.
- Si l'aparell emet fum, apagueu-lo o desendolceu-lo i mantingueu la porta tancada per tal de sufocar la possible flama.

- Quan s'escalfen líquids o begudes es pot produir una ebullició eruptiva retardada. Aneu amb compte quan manipuleu el recipient.
- Cal remenar o sacsejar els biberons i els pots de menjar per a bebès i cal comprovar la temperatura del contingut abans del consum per evitar cremades.
- No escalfeu dins l'aparell ous sencers ni ous durs, ja que poden explotar, fins i tot un cop finalitzat el procés d'escalfar.
- Cal netejar periòdicament l'aparell i retirar les restes d'aliments.
- No feu servir netejadores de vapor per netejar l'aparell.
- No feu servir detergents abrasius agressius ni rascadors metàl·lics esmolats per netejar la porta de vidre, ja que podrien ratllar la superfície i fer que el vidre es trenqués.
- La manca de neteja de l'aparell pot comportar el deteriorament de la superfície, afectar negativament la durada de la seva vida útil i produir una situació de potencial perill.

2. INSTRUCCIONS DE SEGURETAT

2.1 Instal·lació

AVÍS!

La instal·lació d'aquest aparell han d'anar a càrrec d'una persona qualificada.

- Retireu tot l'emalatge de l'aparell.
- No instal·leu ni utilitzeu aparells que estiguin avariats.
- Seguiu les instruccions d'instal·lació subministrades amb l'aparell.
- Vigileu quan moveu l'aparell, ja que pesa molt. Feu servir sempre guants de seguretat i calçat tapat.
- No intenteu moure l'aparell tirant del mànec.
- Instal·leu l'aparell en un lloc segur i adequat, d'acord amb els requisits d'instal·lació.
- Mantingueu la distància mínima en relació amb els altres aparells i unitats.

- Abans de muntar l'aparell, comproveu que la porta de l'aparell s'obre sense problemes.
- L'aparell està equipat amb un sistema de refredament elèctric. S'ha de fer servir amb subministrament elèctric.
- La unitat integrada ha de complir els requisits d'estabilitat de DIN 68930.

Alçada mínima de la cavitat (alçada mínima a sota la taula de treball)	444 (460) mm
--	--------------

Amplada de la cavitat	560 mm
-----------------------	--------

Fondària de la cavitat	550 (550) mm
------------------------	--------------

Alçada de la part frontal de l'aparell	455 mm
--	--------

Alçada de la part posterior de l'aparell	440 mm
--	--------

Amplada de la part frontal de l'aparell	595 mm
Amplada de la part del darrere de l'aparell	559 mm
Fondària de l'aparell	567 mm
Fondària d'encastatge de l'aparell	546 mm
Fondària amb la porta oberta	882 mm
Espai mínim de ventilació Espai mínim de ventilació a la part posterior, a sota	560x20 mm
Llargada del cable d'alimentació. El cable és l'extrem dret del darrere de l'aparell	1500 mm
Cargols d'instal·lació	3.5x25 mm

2.2 Connexió elèctrica

AVÍS!

Risc d'incendi i descàrrega elèctrica.

- Totes les connexions elèctriques les ha de dur a terme un tècnic qualificat.
- L'aparell ha d'estar connectat a terra.
- Assegureu-vos que els paràmetres de la placa de característiques siguin compatibles amb les característiques elèctriques del subministrament elèctric.
- Feu servir sempre un sòcol antixoc correctament instal·lat.
- No feu servir adaptadors de múltiples endolls ni allargadors.
- Assegureu-vos no danyar el cable d'alimentació ni l'endoll. La substitució del cable d'alimentació l'ha de dur a terme el nostre centre de servei autoritzat.
- No deixeu que el cable d'alimentació toqui o entri en contacte amb la porta de l'aparell o la part inferior de la cavitat on heu instal·lat l'aparell, especialment quan està en funcionament o la porta és calenta.
- Totes les peces que assegurin la protecció contra descàrregues elèctriques de components aïllats i amb corrent s'han de fixar de manera que no es puguin afliuixar sense eines.

- Només connecteu l'endoll a la presa de corrent al final del procés d'instal·lació. Asseguri's que es pugui accedir a l'endoll després de la instal·lació.
- Si el sòcol de la presa de corrent està solt, no connecti l'endoll.
- No estireu el cable d'alimentació per desconectar l'aparell. Estireu sempre l'endoll.
- Empeu només dispositius d'aïllament adequats: disjuntors de protecció, fusibles (de tipus cargol que es poden retirar del suport), dispositius de fuga a terra i contactors.
- La instal·lació elèctrica ha d'incorporar un dispositiu d'aïllament que permeti desconectar l'aparell de la presa de corrent en tots els pols. El dispositiu d'aïllament ha de tenir una separació mínima entre contactes de 3 mm.
- Aquest aparell se subministra amb un endoll principal i un cable principal.

2.3 Utilització

AVÍS!

Risc de lesió, cremades i descàrregues elèctriques o explosió.

- No modifiqueu les especificacions d'aquest aparell.
- Comproveu que els orificis de ventilació no estiguin bloquejats.
- No deixeu l'aparell desatès durant el funcionament.
- Desactiveu l'aparell després de cada ús.
- Teniu cura si obriu la porta de l'aparell quan estigui en funcionament. Podria sortir-ne aire calent.
- No feu servir l'aparell amb les mans molles ni quan l'aparell estigui en contacte amb l'aigua.
- No apliqueu pressió a la porta oberta.
- No feu servir l'aparell com a superfície de treball ni d'emmagatzematge.
- Obriu la porta de l'aparell amb cura. L'ús d'ingredients amb alcohol pot provocar una barreja d'alcohol i aire.
- No deixeu que les espurnes o flames entrin en contacte amb l'aparell quan obriu la porta.

- No col·loqueu productes inflamables ni articles humits amb productes inflamables dins, a prop o damunt de l'aparell.
- No feu servir la funció de forn de microones per escalfar el forn.

AVÍS!

Risc d'espatllar l'aparell.

- Per evitar danys o decoloracions a l'esmalt:
 - no cobriu la base interior de l'aparell amb paper d'alumini.
 - no introduïu aigua directament a l'aparell calent.
 - no deixeu plats i aliments humits a l'aparell després d'acabar la cocció.
 - aneu amb compte quan retireu o instal·leu els accessoris.
- El descoloriment de l'esmalt o l'acer inoxidable no té cap efecte sobre el rendiment de l'aparell.
- Cuineu sempre amb la porta del forn tancada.
- Si l'aparell està instal·lat al darrere del plafó d'algun moble (p. ex., una porta), assegureu-vos que la porta no quedi mai tancada mentre funciona l'aparell. Al darrere d'un plafó de moble que estigui tancat, s'hi poden acumular calor i humitat provocant danys a l'aparell, al mateix mobiliari o a terra. No tanqueu el plafó del moble fins que l'aparell s'hagi refredat després d'utilitzar-lo.

2.4 Cura i neteja

AVÍS!

Risc de lesions, incendi o d'espatllar l'aparell.

- Abans de fer cap tasca de manteniment, apagueu l'aparell i desconnecteu el cable de l'endoll.
- Assegureu-vos que l'aparell està fred. Hi ha risc que els plafons de vidre es puguin trencar.
- Substituiu immediatament els plafons de vidre de la porta si es fan malbé. Poseu-vos en contacte amb el Centre d'assistència autoritzat.
- Aneu amb compte en treure la porta de l'aparell. La porta pesa molt.

- Assegureu-vos d'eixugar amb un drap la cavitat, el plat giratori i la porta després de cada ús. El vapor que es produeix durant el funcionament de l'aparell es condensa a les parets de la cavitat i pot provocar corrosió.
- Netegeu l'aparell regularment per evitar el deteriorament del material de la superfície.
- El greix i les restes d'aliments que puguin haver-hi dins l'aparell poden provocar arcs elèctrics o incendis amb la funció de forn microones.
- Netegeu l'aparell amb un drap humit. Feu servir només detergents neutres. No utilitzeu productes abrasius, fregalls de neteja abrasius, dissolvents ni objectes metàl·lics.
- Si utilitzeu un esprai per a forns, seguiu les instruccions de seguretat de l'envàs.

2.5 Il·luminació interior

AVÍS!

Risc de descàrregues elèctriques.

- Quant a les bombetes incloses amb aquest producte i les que es venen per separat: estan dissenyades, o bé per aguantar condicions físiques extremes (temperatura, vibracions, humitat) en electrodomèstics, o bé per indicar l'estat de funcionament de l'aparell. No estan dissenyades per a qualsevol altre ús i no són indicades per a la il·luminació d'habitacions domèstiques.
- Aquest producte incorpora una font de llum d'eficiència energètica de classe G.
- Feu servir exclusivament bombetes amb les mateixes especificacions.

2.6 Manteniment i reparació

- Per reparar l'aparell, poseu-vos en contacte amb un centre tècnic autoritzat.
- Utilitzeu sempre recanvis originals.

2.7 Eliminació

AVÍS!

Risc de lesions o ofegament.

- Poseu-vos en contacte amb les vostres autoritats municipals per saber com eliminar l'aparell.
- Desconnecteu l'aparell de la xarxa elèctrica.
- Talleu el cable d'alimentació arran de l'aparell i tireu-lo.

- Retireu la fixació de seguretat de la porta per evitar que els infants o animals quedin atrapats en l'aparell.

3. DESCRIPCIÓ DEL PRODUCTE

3.1 Visió general

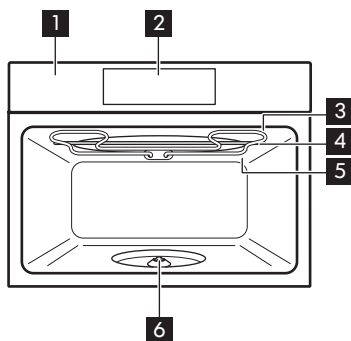

- 1** Tauler de control
- 2** Pantalla
- 3** Element d'escalfament
- 4** Generador de microones
- 5** Llum

- 6** Eix rotatori

3.2 Accessoris

Conjunt giratori

Per preparar aliments.

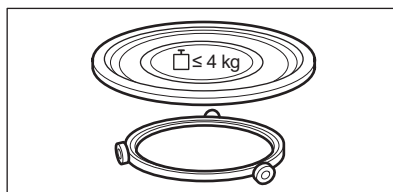

Conjunt de la reixeta de la graella

Per cuinar a la brasa.

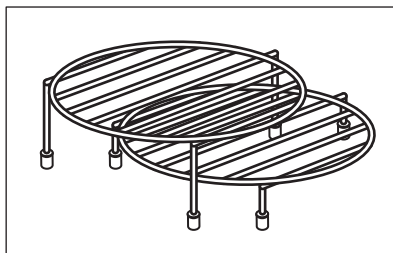

4. Tauler de control

4.1 Visió general del tauler de control

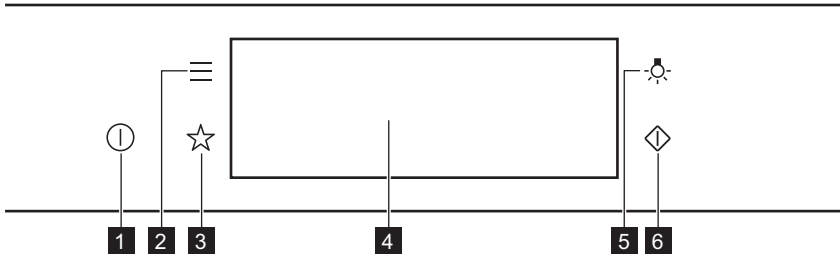

1	Encendido/ON / Apagado/OFF	Mantingueu-lo premut per engegar o apagar l'aparell.
2	Menú	Enumera les funcions de l'aparell.
3	Favoritos (Predilectes)	Enumera els ajustos favorits.
4	Pantalla	Mostra la configuració actual de l'aparell.
5	Interruptor del llum	Per encendre i apagar el llum.
6	Inici ràpid del microones	Per activar la funció microones (1000 W i 30 segons).



Premeu

Toqueu la superfície amb la punta del dit.



Moueu

Passeu la punta del dit sobre la superfície.



Mantingueu premut

Toqueu la superfície durant 3 segons.

4.2 Pantalla

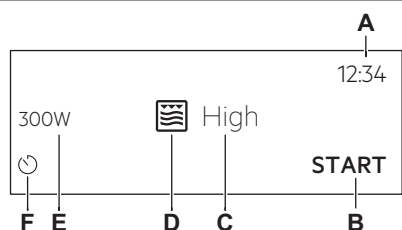

Després d'engegar, la pantalla mostra el menú principal amb les funcions i la intensitat de Grill per defecte.

- A. Hora (Hora del dia)
- B. INICIO (INICI)/PARAR (ATURADA)
- C. Intensitat del grill
- D. Funcions d'escalfament
- E. Potència de microones
- F. Temporitzador (Temporitzador)

Indicadors de pantalla

Indicador bàsics: per navegar per la pantalla.



Per confirmar la selecció/ajust.



Per anar un nivell enrere del menú.



Per desfer la darre-ra acció.



Per activar i desactivar les opcions.

Indicadors de la funció d'Sonar la alarma (Alarma acústica): quan el temps programat s'acaba, sona el senyal.



La funció està activada.



La funció està activada.
La cocció s'atura immediatament.



L'alarma sonora es para.

Indicadors del temporitzador



Per cancel·lar l'ajust.

5. ABANS DEL PRIMER ÚS

⚠ AVÍS!

Consulteu els capítols de seguretat.

5.1 Neteja inicial



Pas 1

Retireu tots els accessoris de l'aparell.



Pas 2

Netegeu l'aparell i els accessoris només amb un drap de microfibra, aigua tèbia i un detergent suau.



Pas 3

Poseu els accessoris a l'aparell.

5.2 Primera connexió

La pantalla indica el missatge de benvinguda després de la primera connexió.

Heu d'ajustar: Idioma, Brillo de la pantalla (Brillantor de la pantalla), Tono de teclas (Tons de les teclcs), Volum del timbre (Volum del brunzidor), Hora (Hora del dia).

6. ÚS DIARI

AVÍS!

Consulteu els capítols de seguretat.

6.1 Com ajustar la funció: Grill + microondas (Grill + MW), Grill

L'aparell pot emetre sorolls en utilitzar la funció: Grill + microondas (Grill + MW). Són normals per a aquesta funció.

Ajust de la funció Grill + microondas (Grill + MW)

Pas 1 Poseu la graella al nivell inferior.

Pas 2 Engegueu l'aparell. La pantalla indica la funció d'escalfament per defecte.

Pas 3 Premeu el símbol de la funció d'escalfament per entrar al submenú.

Pas 4 Escolliu la funció: . Premeu: OK.

Pas 5 Trieu el nivell d'intensitat del Grill.

Funcions	Intensitat del grill
----------	----------------------

Lo	Baix
----	------

Hi	Alta
----	------

Pas 6 Premeu: OK.

Pas 7 Premeu: START.

STOP : premeu per apagar l'aparell.

Pas 8 Apagueu l'aparell.

La potència del microones està limitada a 500 W quan feu servir la funció Grill + microondas (Grill + MW).

Ajust de la funció Grill

Pas 1 Poseu la graella al nivell superior.

Pas 2 Engegueu l'aparell. La pantalla indica la funció d'escalfament per defecte.

Pas 3 Premeu el símbol de la funció d'escalfament per entrar al submenú.

Pas 4 Escolliu la funció: . Premeu: OK.

Ajust de la funció Grill

Pas 5 Premeu: **START**.

STOP : premeu-lo per desactivar la funció.

Pas 6 Apagueu l'aparell.

6.2 Com ajustar: Funcions de microones

Pas 1 Engegueu l'aparell.

Pas 2 Premeu el símbol de la funció d'escalfament per entrar al submenú.

Pas 3 Trieu la funció d'escalfament de microones i premeu: **OK**. La pantalla indica: potència del microones.

Pas 4 Ajusteu: potència del microones. Premeu: **OK**.

Pas 5 Premeu: **START**.

STOP : premeu-lo per desactivar la funció.

Pas 6 Apagueu l'aparell.

El temps màxim de les funcions de microones depèn de la potència del microones que establiu:

POTÈNCIA DE MICROONES W	TEMPS MÀXIM min
100 - 500	59:55
> 500	7



Si obriu la porta, la funció s'atura. Per reiniciar-la, premeu **START**.

6.3 Com utilitzar: Inici ràpid del microones

Pas 1 Mantingueu premut: . El microones s'activa 30 segons.



Pas 2 Per allargar el temps de cocció:

Premeu sobre el valor de temps de funcionament per anar als ajustos de temps. Establiu el temps de cocció. Premeu **+30 s**.



El microones es pot engegar en qualsevol moment amb: Inici ràpid del microones.



6.4 Funcions d'escalfament

ESTÁNDAR (ESTÁNDAR)

Funció d'escalfament	Aplicació
 Grill	Per fer al grill trossos prims de menjar i per torrar pa.
 Grill + microondas (Grill + MW)	Per cuinar aliments en poca estona i daurar-los. Podeu seleccionar 2 nivells d'intensitat de la graella: baix i alt.
 Microondas (Microones)	Escalfar i coure; marge de potència: 100 - 1000 W

MICROONDAS (MICROONES)

Funció d'escalfament	Aplicació
 Descongelar	Descongelar carn, peix i pastissos; marge de potència: 100 - 200 W
 Derritiendo (Desfer)	Fondre xocolata i mantega; marge de potència: 100 - 400 W
 Recalentar (Escalfar)	Escalfar plats precuinats i menjar delicat; marge de potència: 300 - 700 W

Funció d'escalfament	Aplicació
 Palomitas de maíz (Crispetes)	Preparar crispetes; marge de potència: 700 - 1000 W
 Líquido (Liquid)	Escalfar begudes i sopes; marge de potència: 800 - 1000 W

7. FUNCIONS DE RELLOTGE

7.1 Descripció de les funcions del rellotge

Funció del rellotge	Aplicació
Temps de cocció	Per establir la durada de la cocció. El màxim és 23 h 59 min.
Finalizar acción (Acaba l'acció)	Per fixar què passa quan el temporitzador acaba de comptar.

Funció del rellotge	Aplicació
Añadir tiempo (Ampliació de temps)	Per allargar el temps de cocció.
Recordatori	Per establir un compte enrere. El màxim és 23 h 59 min. Aquesta funció no té cap efecte sobre el funcionament de l'aparell.

7.2 Com ajustar: Funcions del rellotge

Com ajustar el rellotge

- Pas 1** Activeu el forn.
- Pas 2** Premeu: Hora (Hora del dia).
- Pas 3** Establiu el temps. Premeu: **OK**.

Com ajustar el temps de cocció

- Pas 1** Trieu la funció d'escalfament.
- Pas 2** Premeu: .
- Pas 3** Establiu el temps. Premeu: **OK**.

Com triar l'opció de finalització

- Pas 1** Trieu la funció d'escalfament.
- Pas 2** Premeu: .
- Pas 3** Establiu el temps de cocció.
- Pas 4** Premeu: ● ● ● .
- Pas 5** Premeu: Finalizar acción (Acaba l'acció).
- Pas 6** Trieu el que preferiu: Finalizar acción (Acaba l'acció).
- Pas 7** Premeu: **OK**. Repetiu l'acció fins que la pantalla mostri el menú principal.

Com allargar el temps de cocció

Quan queda un 10 % del temps de cocció i el menjar no sembla ben fet, podeu allargar-lo. També podeu canviar la funció d'escalfament.

Premeu **+1 min** per allargar el temps de cocció.

Com canviar els ajustos del temporitzador

- Pas 1** Premeu: .
- Pas 2** Establiu el valor del temporitzador.

Com canviar els ajustos del temporitzador

Pas 3 Premeu: OK.

Podeu canviar la temperatura en qualsevol moment durant la cocció.

8. ÚS DELS ACCESSORIS

AVÍS!

Consulteu els capítols de seguretat.

8.1 Inserció d'accessoris

Utilitzeu només utensilis i materials adequats. Vegeu el capítol «Consells i recomanacions»

per consultar els materials i la bateria de cuina adequats per a microones.

Conjunt giratori:

Cuineu sempre al conjunt del plat giratori. Col·loqueu l'anella amb rodets al voltant de l'eix giratori. Col·loqueu el vidre del plat giratori a la guia de rodets. Utilitzeu només el conjunt del plat giratori subministrat amb l'aparell.

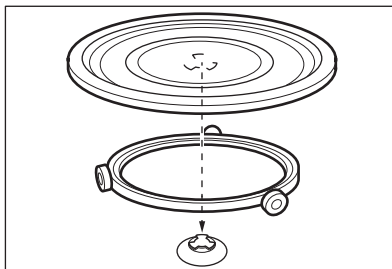

Conjunt de la reixeta de la graella:

Col·loqueu la reixeta de la graella amb els taps de silicona al conjunt del plat giratori.

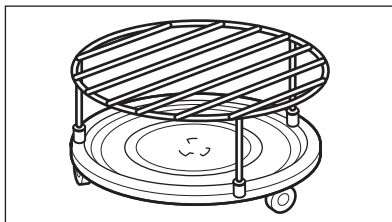

9. FUNCIONS ADDICIONALS

9.1 Com desar a: Favoritos (Predilectes)

Podeu desar els vostres ajustos favorits, com ara la funció d'escalfament, el temps de cocció o la funció de neteja. És possible desar 3 ajustaments favorits.

Pas 1 Engegueu l'aparell.

Pas 2 Trieu l'ajust preferit.

Pas 3 Premeu:  . Seleccioneu: Favoritos (Predilectes).

Pas 4 Seleccioneu: Desar ajustes actuals.

Pas 5 Premeu + per afegir l'ajust a la llista de: Favoritos (Predilectes). Premeu **OK**.

 : premeu per establir l'ajust.

 : premeu per cancel·lar l'ajust.

9.2 Funció de bloqueig

Aquesta funció evita canvis accidentals de la funció.

Pas 1 Engegueu l'aparell.

Pas 2 Escolliu una funció d'escalfament .

Pas 3   : premeu ahora per activar la funció.

Per desactivar la funció, repetiu el pas 3.

9.3 Ventilador de refrigeració

Quan l'aparell està en funcionament, el ventilador de refrigeració s'activa automàticament per tal de mantenir les

superfícies de l'aparell fredes. Si desactiveu el forn, el ventilador de refrigeració seguirà funcionant fins que l'aparell es refredi.

10. CONSELLS

10.1 Recomanacions de cocció



La temperatura i els temps de cocció de les taules són de referència. Depenen de les receptes i de la qualitat i la quantitat dels ingredients utilitzats.

El seu aparell pot coure de manera diferent a l'aparell que teníeu abans. Els consells següents mostren les funcions i configuracions recomanades d'escalfament del temps de cocció per a tipus específics d'aliments.

Si no podeu trobar la configuració d'una recepta especial, cerqueu la que sigui similar.

Per obtenir més recomanacions de cocció, consulteu les taules de cocció al nostre lloc web. Per trobar consells de cocció, comproveu el número de PNC a la placa de classificació del marc frontal de la cavitat de l'aparell.

10.2 Recomanacions per al microones

Comencem a cuinar!

No col·loqueu els aliments directament al plat giratori. Utilitzeu sempre estris de cuina aptes per a microones.

Col·loqueu els estris de cuina al mig del plat giratori.

El contacte amb elements massa calents o massa freds podria trencar el plat giratori.

Gireu o remeneu els aliments a la meitat del temps de cocció o descongelació.

Remeneu els plats sucosos de tant en tant.

Remeneu els aliments abans de servir-los.

Tapeu els aliments per coure'ls o escalfar-los.

Introduïu la cullera a dins de l'ampolla o got quan escafeu begudes per garantir una millor distribució de l'escalfor.

Col·loqueu els aliments a l'aparell sense embolcalls. Els envasos dels aliments precuinats només es poden introduir a l'aparell si són aptes per a microones (comproveu la informació de l'embolcall).

Coccio amb microones

Coeu els aliments tapats. Si voleu que s'hi faci una crosta, coeu-los sense tancar.

No coeu més del compte els plats amb una potència massa alta o allargant massa el temps de coccio. Els aliments poden quedar secs, cremar-se o provocar un incendi.

No feu servir l'aparell per coure ous o cargols amb closca perquè poden explotar. Punxeu el rovell dels ous fregits abans de reescalfar-los.

Punxeu els aliments amb pell diverses vegades abans de coure'ls.

Talleu les verdures a trossos de la mateixa grandària.

Després d'apagar l'aparell, extraieu els aliments i deixeu-los reposar uns quants minuts per permetre que l'escalfor es distribueixi de manera uniforme.

Descongelació amb microones

Col·loqueu els aliments congelats, amb el seu embolcall, en un plat petit cap per avall i un recipient a sota; o bé en una reixa de descongelar o un colador de plàstic perquè el líquid es vessi.





Aneu retirant les peces descongelades.







Podem fer servir una potència de microones més forta per coure fruites i verdures sense descongelar-les abans.

10.3 Bateria i materials aptes per a microones

Per al microones, feu servir només bateria de cuina i materials aptes per a microones. Feu servir la taula següent de referència.

Comproveu les especificacions dels estris de cuina/els materials abans d'utilitzar-los.

Bateria de cuina / material				
Vidre i porcellana apta per a forns sense components metàl·lics; per exemple, vidre resistent a la calor	✓	✓	✓	✓
Vidre no apte per a forn y porcellana sense decoració metàl·lica, de plata, d'or o plati.	✓	X	X	X
Vidre i vidre ceràmic aptes per forn/ material resistent al gel	✓	✓	✓	✓
Ceràmica sense quars, components metàl·lics ni vidres amb metalls.	✓	✓	X	X
Ceràmica i porcellana amb base no vidriada o petits orificis, per exemple nanses.	X	X	X	X
Plàstic resistent a temperatures fins a 200 °C	✓	✓	X	X

Bateria de cuina / material		  		
Cartró, paper	✓	X	X	X
Paper film per a microones	✓	X	X	X
Paper de rostir amb tancament per a microones	✓	✓	X	X
Plates de rostir metàl·liques (esmalts, ferro colat...)	X	X	✓	X
Motlles, acabat negre enxarolat o amb capa de silicona	X	X	✓	X
Estris de cuina aptes per a microones, per exemple, safata de fregir	X	✓	X	X
Conjunt de la reixeta de la graella	X	X	✓	✓

10.4 Ajustos de potència recomanats per a diferents aliments

Les dades de la taula són orientatives.

800 - 1000 W



Creuar a l'inici del procés de cocció



Líquids d'escalfament

500 - 700 W



Cocció de verdures



Coure plats amb ous



Coure brous a foc lent



Coure arròs a foc lent



Escalfar menjars d'un sol plat



Descongelació i escalfament de menjar congelat

300 - 400 W



Fondre formatge, desfer xocolata, mantega



Coure/ Escalfar menjar delicat



Continuar cuinant

100 - 200 W



Descongelo pa



Descongelo fruita i pastissos



Descongelo formatge, nata i mantega



Descongelo carn i peix



Escalfar menjar per a bebès







10.5 Taules de cocció pels instituts d'assaigs

Informació pels organismes de proves i assaigs

Proves de conformitat amb la norma IEC 60705.

Funció de microones





Feu servir la graella metàl·lica si no s'especifica el contrari.

	 POWER W	 kg		 min	
Sponge cake	600	0.475	Conjunt giratori	5 - 7	-
Pastís de carn	500	0.9	Conjunt giratori	18 - 20	-
Crema	500	1	Conjunt giratori	15 - 17	-
Descongelo de carn	200	0.5	Conjunt giratori	8 - 9	-

Funció combi del microones

Feu servir la funció: Grill amb microones.

Feu servir la graella al nivell de baix.

FUNCIÓ COMBI DEL MICROONES	 POWER W		 min	
Patates gratinades, 1,1 kg	300	baixa	30 - 35	-
Pollastre, 1,1 kg	300	alta	30 - 35	Poseu la carn dins un contenidor de vidre rodó.

11. CURA I NETEJA

AVÍS!

Consulteu els capítols de seguretat.

11.1 Notes sobre la neteja



Productes de neteja

Netegeu la part davantera de l'aparell amb un drap de microfibra mullat amb aigua tèbia i un detergent suau.

Feu servir una solució de neteja per netejar superfícies de metall.

Netegeu les taques amb un detergent suau.



Ús diari

Netegeu la cavitat després de cada ús. L'acumulació de greix o altres residus pot provocar un incendi.

Netegeu amb cura els residus i el greix del sostre de l'aparell.

No emmagatzemeu menjar a l'aparell durant més de 20 minuts. Eixugueu la cavitat amb un drap de microfibra després de cada ús.



Accessoris

Netegeu tots els accessoris després de fer-los servir i deixeu-los eixugar. Espereu fins que el plat es refredi abans de netejar-lo. El plat es podria trencar. Feu servir només un drap de microfibra mullat amb aigua tèbia i detergent suau. No netegeu els accessoris al rentavaixel·la.

No netegeu els accessoris antiadherents amb un producte de neteja abrasiu o amb objectes afilats.

12. RESOLUCIÓ DE PROBLEMES

⚠ AVÍS!

Consulteu els capítols de seguretat.

12.1 Què fer si...



L'aparell no s'encén o no s'escalfa



Causa possible

L'aparell no està connectat al subministrament elèctric o està connectat incorrectament.

El rellotge no està ajustat.

La porta no està ben tancada.

El fusible s'ha fos.

La funció Bloqueo de seguridad (Bloqueig infantil) de l'aparell està activada.



Solució

Comproveu que l'aparell estigui connectat correctament al subministrament elèctric.

Ajusteu el rellotge; per a més informació vegeu el capítol Funcions del rellotge, Com ajustar: Funcions del rellotge.

Tanqueu bé la porta.

Comproveu si el fusible és la causa del problema. Si el problema persisteix, poseu-vos en contacte amb un electricista qualificat.

Vegeu el capítol "Menú" i el submenú: Opcions (Opcions).



Components



Descripció

El llum s'ha fos.

El conjunt del plat giratori fa soroll.



Solució

Canvieu la bombeta; per a més informació vegeu el capítol "Neteja i manteniment", Com substituir: Llum.

Hi ha restes d'aliments a sota del conjunt del plat giratori.

12.2 Com controlar: Codis d'error

Quan es produeix l'error de programari, la pantalla indica un missatge d'error.

En aquesta secció trobareu la llista de problemes que podeu tractar pel vostre compte.



Codi i descripció

F240, F439: els camps tàctils de la pantalla no funcionen bé.

F908: el sistema de l'aparell no pot connectar-se amb el tauler de control.



Solució

Netegeu la superfície de la pantalla. Assegureu-vos que no hi ha pols sobre els camps tàctils.

Apagueu i torneu a engegar l'aparell.

12.3 Dades per a la reparació

Si no podeu solucionar el problema, poseu-vos en contacte amb el vostre distribuïdor o amb un centre de servei autoritzat.

Les dades necessàries per al centre de servei s'indiquen a la placa d'identificació. La placa de dades tècniques està situada al marc davanter de la cavitat de l'aparell. No retireu la placa d'identificació de la cavitat de l'aparell.

Us recomanem que anoteu les dades aquí:

Model (MOD.)

Número de producte (PNC)

Número de sèrie (S.N.)

13. EFICIÈNCIA ENERGÈTICA

13.1 Estalvi d'energia

Assegureu-vos que la porta de l'aparell estigui tancada quan l'aparell funcioni. No obriu sovint la porta de l'aparell durant la cocció. Manteniu la junta de la porta neta i assegureu-vos que està ben fixada al seu lloc.

Sempre que us sigui possible, no preescalfeu l'aparell abans de la cocció.

Deixeu passar el mínim de temps possible entre coccions si heu de coure més d'un plat alhora.

Cocció sense llum

Apagueu el llum durant la cocció. Activeu-lo només quan el necessiteu.

14. ESTRUCTURA DE MENÚ

14.1 Menú

Objecte del menú	Aplicació
Favoritos (Predilectes)	Enumera els ajustos favorits.
Opciones (Opcions)	Per ajustar la configuració de l'aparell.
Ajustes (Configuració)	Configuración (Configuració) Asistencia (Manteniment i reparació)
	Per ajustar la configuració de l'aparell. Mostra la versió del programari i la configuració.

14.2 Submenú per a: Opciones (Opcions)

Submenú	Aplicació
Luz (Llum)	Encén i apaga el llum.
Bloqueo de seguridad (Bloqueig infantil)	Evita engegar l'aparell accidentalment. Si l'opció està activada, apareix el text Bloqueo de seguridad (Bloqueig infantil) a la pantalla quan engegueu l'aparell. Per permetre l'ús de l'aparell, trieu les lletres del codi per ordre alfabètic. L'accés al temporitzador, el funcionament a distància i el llum estan disponibles si la funció està activada.
Indicación tiempo (Indicació de temps)	Activa i desactiva el rellotge.
Opción de hora digital (Estil de rellotge digital)	Canvia el format de la indicació de temps.

14.3 Submenú per a: Configuración (Configuració)

Submenú	Descripció
Idioma	Estableix l'idioma de l'aparell.
Brillo de la pantalla (Brillantor de la pantalla)	Ajusta la brillantor de la pantalla.
Tono de teclas (Tons de les teclès)	Activa i desactiva el so de les teclès tàctils. No és possible silenciar els sons per a: ①.
Volumen del timbre (Volum del bronzidor)	Ajusta el volum del so de les teclès i senyals.
Hora (Hora del dia)	Estableix el dia i l'hora actuals.

14.4 Submenú per a: Assistència (Manteniment i reparació)

Submenú	Descripció
Modo demostración (Mode Demo)	Codi d'activació/desactivació: 2468
Versión del software (Versió del programari)	Informació sobre la versió del programari.
Restaurar todos los ajustes (Restaura tots els paràmetres)	Restableix els valors per defecte de fàbrica.

15. ÉS SENZILL!

Abans del primer ús, heu d'ajustar:

Idioma	Brillo de la pantalla (Brillantor de la pantalla)	Tono de teclas (Tons de les tecles)	Volumen del timbre (Volum del bronzidor)	Hora (Hora del dia)
--------	---	-------------------------------------	--	---------------------

Familiaritzeu-vos amb les icones principals del tauler de control i de la pantalla:









 Encendido/ON / Apagado/OFF	 Menú	 Favoritos (Predilectes)	 Temporizador (Temporitzador)	START / STOP
--	--	---	--	--------------

Comenceu a utilitzar l'aparell

Inici ràpid del microones



Feu anar el microones en qualsevol moment amb els ajustos per defecte: 30 s / 1000 W.

Premeu: 

			
escalfament/cocció 100 - 1000 W	cocció/daurat intensitat: baixa/alta	cocció/daurat	líquids d'escalfament 800 - 1000 W
			
reescalfament 300 - 700 W	descongelació 100 - 200 W	fondre 100 - 400 W	preparació de crispetes 700 - 1000 W

Configuració del microones		Consells del microones
Potència de microones: W	Temps màxim min	Tapeu els aliments per coure'ls o escalfar-los. Gireu o remeneu els aliments a la meitat del temps de cocció o descongelació. Col·loqueu la cullera al plat quan escalfeu líquids. Poseu el menjar a l'aparell sense embolcalls (només si és apte per a microones).
100 - 500	60	
>500	7	

Comenceu la cocció

Pas 1	Pas 2	Pas 3	Pas 4	Pas 5
 - Premeu per engegar l'aparell.	 ... - Trieu la funció.	s - Ajusteu la potència del microones.	OK : premeu per confirmar.	START - Premeu per començar la cocció.

Feu servir les funcions ràpides per ajustar el temps de cocció

Assistent de Finalització 10 %

Feu servir l'assistent de Finalització 10 % per afegir un temps extra quan queda un 10 % de temps de cocció.

Per allargar el temps de cocció, premeu **+1min**.

16. QÜESTIONS MEDIAMBIENTALS

Recicleu els materials amb el símbol .
Dipositeu l'embalatge en contenidors adequats per al seu posterior reciclatge.
Ajudeu a protegir el medi ambient i la salut humana i a reciclar les deixalles procedents d'aparells elèctrics i electrònics. No llenceu a

les escombraries domèstiques els aparells amb el símbol . Porteu el producte a les instal·lacions de reciclatge locals o poseu-vos en contacte amb la seva oficina municipal.

Vítá vás AEG! Děkujeme vám, že jste si vybrali náš spotřebič.



Rady ohledně používání, brožury, poradce při potížích a informace o servisu a opravách získáte na adrese aeg.com/support



Stáhněte si aplikaci **My AEG Kitchen**, kde naleznete další recepty, rady a pokyny pro odstraňování potíží.



Změny vyhrazeny.

OBSAH

1. BEZPEČNOSTNÍ INFORMACE.....	25
2. BEZPEČNOSTNÍ POKYNY	28
3. POPIS SPOTŘEBIČE.....	31
4. OVLÁDACÍ PANEL.....	32
5. PŘED PRVNÍM POUŽITÍM.....	33
6. DENNÍ POUŽÍVÁNÍ.....	33
7. FUNKCE HODIN.....	36
8. POUŽITÍ PŘÍSLUŠENSTVÍ.....	37
9. DOPLŇKOVÉ FUNKCE.....	38
10. TIPY A RADY.....	39
11. ČIŠTĚNÍ A ÚDRŽBA.....	42
12. ODSTRAŇOVÁNÍ ZÁVAD.....	42
13. ENERGETICKÁ ÚČINNOST.....	44
14. STRUKTURA NABÍDKY.....	44
15. JE TO SNADNÉ!.....	45
16. POZNÁMKY K OCHRANĚ ŽIVOTNÍHO PROSTŘEDÍ.....	46

1. ⚠ BEZPEČNOSTNÍ INFORMACE

Tento návod si pečlivě přečtete ještě před instalací spotřebiče a jeho prvním použitím. Výrobce nenese odpovědnost za žádný úraz ani škodu v důsledku nesprávné instalace nebo použití. Návod k použití vždy uchovávejte na bezpečném a přístupném místě pro jeho budoucí použití.

1.1 Bezpečnost dětí a zranitelných osob

- Tento spotřebič smí používat děti starší osmi let nebo osoby se sníženými fyzickými, smyslovými nebo duševními schopnostmi nebo osoby bez patřičných zkušeností a znalostí, pouze pokud tak činí pod dozorem nebo obdrželi

instrukce týkající se bezpečného provozu spotřebiče, a pokud rozumí rizikům spojeným s provozem spotřebiče. Děti mladší osmi let a osoby s rozsáhlým a komplexním postižením bez stálého dozoru udržujte z dosahu spotřebiče.

- Nenechte děti hrát si se spotřebičem.
- Všechny obaly uschovejte mimo dosah dětí a řádně je zlikvidujte.
- **VAROVÁNÍ:** Spotřebič a jeho přístupné části se při použití zahřívají na vysokou teplotu. Během používání a chladnutí udržujte spotřebič mimo dosah dětí a domácích zvířat.
- Je-li spotřebič vybaven dětskou bezpečnostní pojistkou, doporučuje se ji aktivovat.
- Čištění a uživatelskou údržbu spotřebiče by neměly provádět děti bez dozoru.

1.2 Všeobecné bezpečnostní informace

- Spotřebič je určen výhradně pro přípravu jídel.
- Tento spotřebič je určen k použití v běžném domácím použití.
- Tento spotřebič lze používat v kancelářích, hotelových pokojích, motelech, agropenzionech a v podobných ubytovacích zařízeních, kde využití nepřesahuje (průměrnou) úroveň využití v domácnosti.
- Tento spotřebič smí instalovat a výměnu kabelu provádět jen kvalifikovaná osoba.
- Nepoužívejte spotřebič, dokud není nainstalován do vestavné konstrukce.
- Před prováděním jakékoli údržby vždy spotřebič odpojte od napájení.
- Je-li napájecí kabel poškozený, smí ho vyměnit pouze výrobce, autorizované servisní středisko nebo osoby s podobnou příslušnou kvalifikací. Jinak by mohlo dojít k úrazu elektrickým proudem.

- **VAROVÁNÍ:** Před výměnou žárovky se ujistěte, že je spotřebič vypnutý, abyste zabránili možnému úrazu elektrickým proudem.
- **VAROVÁNÍ:** Spotřebič a jeho přístupné části se při použití zahřívají na vysokou teplotu. Nedotýkejte se topných článků ani vnitřních ploch spotřebiče.
- Při vkládání nebo vyjímání příslušenství či nádobí vždy používejte kuchyňské chňapky.
- Používejte pouze otočný talíř a nosič talíře určený pro tento spotřebič.
- Je-li spotřebič prázdný, nezapínejte funkci mikrovlnné trouby. Kovové součásti uvnitř trouby mohou způsobit elektrický oblouk.
- Pro přípravu pokrmů a nápojů v mikrovlnné troubě nesmí být použity kovové nádoby. Tento požadavek neplatí, pokud výrobce stanoví velikost a tvar kovových nádob, které jsou vhodné pro přípravu v mikrovlnné troubě.
- **VAROVÁNÍ:** Jsou-li poškozena dvířka nebo těsnění dvířek, nesmí se spotřebič používat, dokud jej neopraví kvalifikovaná osoba.
- **VAROVÁNÍ:** Opravy či údržbu, které zahrnují sejmutí krytu chránícího před vystavením mikrovlnné energii, může provádět pouze kvalifikovaná osoba.
- **VAROVÁNÍ:** Tekutiny a další potraviny neohřívejte v uzavřených nádobách. Mohly by vybuchnout.
- Používejte pouze nádoby vhodné k použití v mikrovlnných troubách.
- Při ohřívání potravin v plastových či papírových nádobách sledujte spotřebič z důvodu jejich možného vznícení.
- Spotřebič je určen k ohřívání potravin a nápojů. Sušení potravin nebo oděvů a ohřívání zahřívacích podložek, pantoflů, houbiček, vlhkých hadrů a podobných předmětů může vést k poranění, vznícení nebo požáru.
- Uvolňuje-li se ze spotřebiče kouř, vypněte jej nebo vypojte ze zásuvky a dvířka nechte zavřená, aby se případné plameny udusily.

- Ohřívání nápojů v mikrovlnné troubě může mít za následek zpožděný erupční var. Při manipulaci s nádobou je třeba dbát opatrnosti.
- Obsah kojeneckých lahví a skleniček s dětskou výživou by měl být před konzumací zamíchan nebo protřepán a ověřena jeho teplota, aby nedošlo k popálení.
- Vajíčka ve skořápce a celá vajíčka vařená natvrdo by se neměla ve spotřebiči ohřívat, protože mohou explodovat, a to i po dokončení mikrovlnného ohřevu.
- Spotřebič je nutné pravidelně čistit a odstraňovat jakékoliv zbytky potravin.
- K čištění spotřebiče nepoužívejte čisticí zařízení na páru.
- K čištění skleněných dvířek nepoužívejte drsné čisticí prostředky nebo ostré kovové škrabky. Mohly by poškrábat povrch, což by mohlo následně vést k rozbití skla.
- Nebudete-li udržovat spotřebič čistý, může to vést k poškození povrchu, které by mohlo nepříznivě ovlivnit životnost spotřebiče a vést k nebezpečným situacím.

2. BEZPEČNOSTNÍ POKYNY

2.1 Instalace

VAROVÁNÍ!

Tento spotřebič smí instalovat jen kvalifikovaná osoba.

- Odstraňte veškerý obalový materiál.
- Poškozený spotřebič neinstalujte ani nepoužívejte.
- Řiďte se pokyny k instalaci dodanými spolu s tímto spotřebičem.
- Při přemísťování spotřebiče buďte vždy opatrní, protože je těžký. Vždy používejte ochranné rukavice a uzavřenou obuv.
- Netahejte spotřebič za držadlo.
- Spotřebič nainstalujte na bezpečném a vhodném místě, které splňuje požadavky na instalaci.
- Dodržujte minimální vzdálenosti od ostatních spotřebičů a nábytku.
- Před instalací spotřebiče ověřte, zda se jeho dvířka otevírají bez omezení.

- Spotřebič je vybaven elektrickým chladicím systémem. Musí být zapojen do elektrické sítě.
- Vestavná jednotka musí splňovat požadavky na stabilitu dle normy DIN 68930.

Minimální výška skříňky (minimální výška skříňky pod pracovní deskou)	444 (460) mm
---	--------------

Šířka skříňky	560 mm
---------------	--------

Hloubka skříňky	550 (550) mm
-----------------	--------------

Výška přední části spotřebiče	455 mm
-------------------------------	--------

Výška zadní části spotřebiče	440 mm
------------------------------	--------

Šířka přední části spotřebiče	595 mm
-------------------------------	--------

Šířka zadní části spotřebiče	559 mm
------------------------------	--------

Hloubka spotřebiče	567 mm
Vestavná hloubka spotřebiče	546 mm
Hloubka s otevřenými dvířky	882 mm
Minimální velikost ventilačního otvoru. Otvor umístěný na spodní zadní straně	560x20 mm
Délka napájecího síťového kabelu. Kabel se nachází v pravém rohu zadní strany	1500 mm
Montážní šrouby	3.5x25 mm

2.2 Připojení k elektrické síti

VAROVÁNÍ!

Hrozí nebezpečí požáru nebo úrazu elektrickým proudem.

- Veškerá elektrická připojení by měla být provedena kvalifikovaným elektrikářem.
- Spotřebič musí být uzemněn.
- Zkontrolujte, zda údaje na typovém štítku souhlasí s parametry elektrické sítě.
- Vždy používejte správně instalovanou síťovou zásuvku s ochranou proti úrazu elektrickým proudem.
- Nepoužívejte rozbočovací zástrčky ani prodlužovací kabely.
- Dbejte na to, abyste nepoškodili napájecí kabel a síťovou zástrčku. Jestliže potřebujete přívodní kabel vyměnit, musí výměnu provést námi autorizované servisní středisko.
- Síťové kabely se nesmí dotýkat nebo se nacházet v blízkosti dvířek spotřebiče nebo výklenku pod spotřebičem, obzvláště je-li spotřebič v provozu nebo jsou-li dvířka horká.
- Ochrana před úrazem elektrickým proudem u živých či izolovaných částí musí být připevněna tak, aby nešla odstranit bez použití nástrojů.
- Síťovou zástrčku zapojte do síťové zásuvky až na konci instalace spotřebiče. Po instalaci musí zůstat síťová zástrčka nadále dostupná.
- Pokud je síťová zásuvka uvolněná, nepojívejte do ní síťovou zástrčku.

- Neodpojujte spotřebič ze zásuvky tahem za kabel. Vždy tahejte za zástrčku.
- Používejte pouze správná izolační zařízení: ochranné vypínače vedení, pojistky (pojistky šroubového typu se musí odstranit z držáku), ochranné zemnicí jističe a stykače.
- Je nutné instalovat vhodný vypínač nebo izolační zařízení k řádnému odpojení všech napájecích vodičů spotřebiče. Toto izolační zařízení musí mít mezeru mezi kontakty alespoň 3 mm širokou.
- Spotřebič se dodává se síťovou zástrčkou a napájecím kabelem.

2.3 Použití

VAROVÁNÍ!

Hrozí nebezpečí zranění, popálení, úrazu elektrickým proudem či výbuchu.

- Neměňte technické parametry spotřebiče.
- Ujistěte se, že větrací otvory nejsou zablokované.
- Během provozu nenechávejte spotřebič bez dozoru.
- Po každém použití spotřebič vypněte.
- Pokud je spotřebič v provozu, buďte při otevírání jeho dvířek opatrní. Může uniknout horký vzduch.
- Nepoužívejte spotřebič, máte-li vlhké ruce, nebo když je v kontaktu s vodou.
- Na otevřená dvířka netlačte.
- Nepoužívejte spotřebič jako pracovní nebo odkládací plochu.
- Dvířka spotřebiče otvírejte opatrně. Používáte-li přísady obsahující alkohol, může vzniknout směs alkoholu a vzduchu.
- Při otvírání dvířek nesmí být v blízkosti spotřebiče jiskry ani otevřený oheň.
- Do spotřebiče, do jeho blízkosti nebo na spotřebič neumísťujte hořlavé předměty nebo předměty nasáklé hořlavými.
- Mikrovlnnou funkci nepoužívejte k přehřátí spotřebiče.

VAROVÁNÍ!

Hrozí nebezpečí poškození spotřebiče.

- Aby nedošlo k poškození nebo změnám barvy smaltu:
 - Nepokládejte hliníkovou fólii přímo na dno vnitřku spotřebiče.

- Nenalévejte vodu přímo do horkého spotřebiče.
- Po dokončení přípravy jídla nenechávejte ve spotřebiči vlhké talíře ani jídlo.
- Při vkládání nebo vyjímání příslušenství buďte opatrní.
- Barevné změny na smaltovaném povrchu nebo nerezové oceli nemají vliv na výkon spotřebiče.
- Vždy vařte se zavřenými dvířky spotřebiče.
- Je-li spotřebič instalován za nábytkovým panelem (např. dvířky), dvířka nábytku nesmí být nikdy zavřena, když je spotřebič v provozu. Za zavřeným nábytkovým panelem může docházet k nárůstu horka a vlhka, což může následně poškodit spotřebič, pouzdro nebo podlahu. Nezavírejte nábytkový panel, dokud spotřebič po použití zcela nevychladne.

2.4 Čištění a údržba

VAROVÁNÍ!

Hrozí nebezpečí poranění, požáru nebo poškození spotřebiče.

- Před údržbou spotřebič vždy vypněte a vytáhněte síťovou zástrčku ze zásuvky.
- Přesvědčte se, že spotřebič už vychladl. Mohlo by dojít k prasknutí skleněných panelů.
- Poškozené skleněné panely okamžitě vyměňte. Kontaktujte autorizované servisní středisko.
- Při snímání dvířek spotřebiče buďte opatrní. Dvířka jsou těžká!
- Dbejte na to, aby vnitřek spotřebiče, otočný talíř a dvířka byly po každém použití vytřeny dosucha. Pára, která se tvoří během provozu spotřebiče, se sráží na stěnách vnitřku spotřebiče a může způsobovat korozi.
- Spotřebič čistěte pravidelně, abyste zabránili poškození materiálu jeho povrchu.
- Zbytky tuků či jídel ve spotřebiči mohou při chodu mikrovlnné funkce způsobit požár a elektrický oblouk.

- Spotřebič čistěte vlhkým měkkým hadrem. Používejte pouze neutrální mycí prostředky. Nepoužívejte prostředky s drsnými částicemi, drátěnky, rozpouštědla nebo kovové předměty.
- Použijete-li sprej do trouby, řiďte se bezpečnostními pokyny uvedenými na jeho balení.

2.5 Vnitřní osvětlení

VAROVÁNÍ!

Nebezpečí úrazu elektrickým proudem.

- Pokud jde o žárovku (žárovky) v tomto spotřebiči a samostatně prodávané náhradní žárovky: Tyto žárovky jsou navrženy tak, aby odolaly extrémním fyzickým podmínkám v domácích spotřebičích, ať už jde o teplotu, vibrace či vlhkost, nebo jsou určeny k signalizaci informací o provozním stavu spotřebiče. Nejsou určeny k použití v jiných spotřebičích a nejsou vhodné k osvětlení místností v domácnosti.
- Tento výrobek obsahuje světelný zdroj s třídou energetické účinnosti G.
- Používejte pouze žárovky se stejnými vlastnostmi.

2.6 Servis

- Je-li nutná oprava spotřebiče, obraťte se na autorizované servisní středisko.
- Používejte pouze originální náhradní díly.

2.7 Likvidace

VAROVÁNÍ!

Hrozí nebezpečí úrazu či udušení.

- Pro informace ohledně správné likvidace spotřebiče se obraťte na místní úřady.
- Odpojte spotřebič od elektrické sítě.
- Odřízněte síťový kabel v blízkosti spotřebiče a zlikvidujte jej.
- Odstraňte dveřní západku, abyste zabránili uvěznění dětí a domácích zvířat ve spotřebiči.

3. POPIS SPOTŘEBIČE

3.1 Celkový pohled

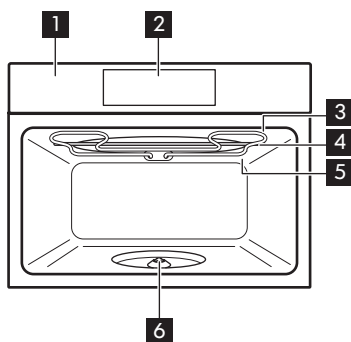

- 1 Ovládací panel
- 2 Displej
- 3 Topné těleso
- 4 Generátor mikrovln
- 5 Osvětlení

- 6 Hřídel otočného stolu

3.2 Příslušenství

Souprava otočného talíře
K přípravě potravin.

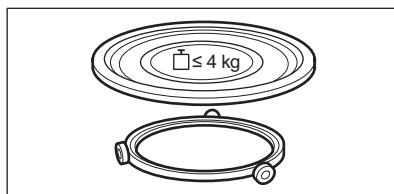

Sada grilovacího roštu
Ke grilování.

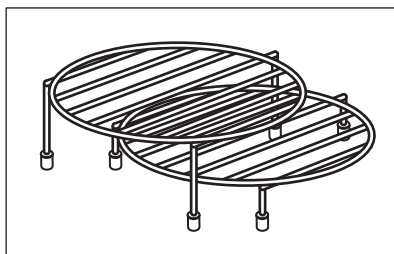

4. OVLÁDACÍ PANEL

4.1 Přehled ovládacího panelu

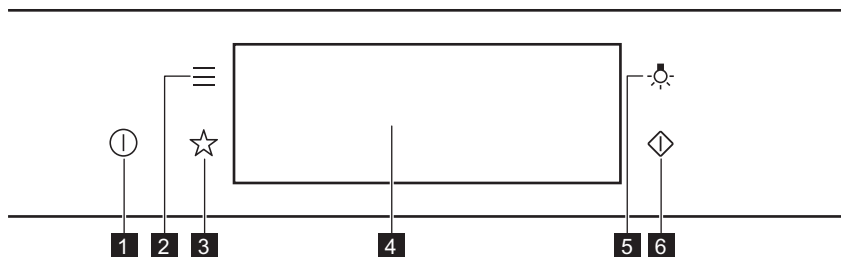

1	Zapnout / Vypnout	Stisknutím a podržením zapnete a vypnete spotřebič.
2	Nabídka	Zobrazí funkce spotřebiče.
3	Oblíbené	Zobrazí oblíbená nastavení.
4	Displej	Zobrazí aktuální nastavení spotřebiče.
5	Spínač osvětlení	Slouží k zapnutí a vypnutí osvětlení.
6	Rychlý start mikrovlnné trouby	Slouží k zapnutí mikrovlnné funkce (1 000 W a 30 sekund).



Mačkejte tlačítko

Dotkněte se povrchu konečkem prstu.



Posuňte

Posuňte konečkem prstu po povrchu.



Stiskněte a podržte

Dotkněte se povrchu na tři sekundy.

4.2 Displej

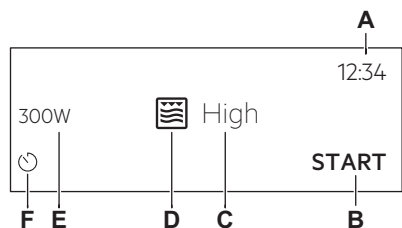

Po zapnutí se na displeji zobrazí hlavní obrazovka s funkcí a výchozí intenzitou grilu.

- A. Denní čas
- B. ZAPNOUT/VYPNOUT
- C. Intenzita grilu
- D. Pečící funkce
- E. Mikrovlnný výkon
- F. Časovač

Ukazatele na displeji

Základní ukazatele – slouží k navigaci na displeji.

OK

K potvrzení volby/nastavení.



K návratu o jednu úroveň v nabídce.



K vrácení posledního úkonu.



K zapnutí a vypnutí funkcí.

Ukazatele funkce Zvukový signál – když skončí nastavený čas přípravy pokrmu, zazní zvukový signál.



Funkce je zapnutá.



Funkce je zapnutá.
Pečení se automaticky vypne.



Zvukový signál je vypnutý.

Ukazatele časovače



Ke zrušení nastavení.

5. PŘED PRVNÍM POUŽITÍM

VAROVÁNÍ!

Viz kapitoly o bezpečnosti.

5.1 První čištění



Krok 1

Vyjměte ze spotřebiče všechno příslušenství.



Krok 2

Spotřebič a příslušenství otřete pouze hadříkem z mikrovlákna namočeným v roztoku teplé vody a šetrného mycího prostředku.



Krok 3

Vložte příslušenství do spotřebiče.

5.2 První připojení

Po prvním připojení se na displeji zobrazí uvítací zpráva.

Musíte nastavit: Jazyk, Displej jas, Tóny tlačítek, Hlasitost zv. signalizace, Denní čas.

6. DENNÍ POUŽÍVÁNÍ

VAROVÁNÍ!

Viz kapitoly o bezpečnosti.

6.1 Jak nastavit funkci: Gril + MV, Gril

Spotřebič může při použití následující funkce vydávat zvuky: Gril + MV. V případě této funkce je to normální.

Nastavení funkce: Gril + MV

- Krok 1** Vložte spodní grilovací rošt.
- Krok 2** Zapněte spotřebič. Na displeji se zobrazí výchozí pečicí funkce.
- Krok 3** Stisknutím symbolu pečicí funkce přejděte do dílčí nabídky.
- Krok 4** Zvolte funkci: . Stiskněte: OK.
- Krok 5** Zvolte úroveň intenzity grilu.

Funkce	Stupeň intenzity grilu
Lo	Nízký
Hi	Vysoký

- Krok 6** Stiskněte: OK.
- Krok 7** Stiskněte: START .

STOP – stisknutím vypnete spotřebič.

- Krok 8** Vypněte spotřebič.

Mikrovlnný výkon je omezen na 500 W, když použijete funkci: Gril + MV.

Nastavení funkce: Gril

- Krok 1** Vložte vysoký grilovací rošt.
- Krok 2** Zapněte spotřebič. Na displeji se zobrazí výchozí pečicí funkce.
- Krok 3** Stisknutím symbolu pečicí funkce přejděte do dílčí nabídky.
- Krok 4** Zvolte funkci: . Stiskněte: OK.
- Krok 5** Stiskněte: START .

K vypnutí funkce stiskněte STOP .

- Krok 6** Vypněte spotřebič.

6.2 Jak nastavit: Funkce mikrovlnné trouby

- Krok 1** Zapněte spotřebič.
- Krok 2** Stisknutím symbolu pečicí funkce přejděte do dílčí nabídky.
- Krok 3** Zvolte pečicí funkci mikrovlnné trouby a stiskněte: OK. Na displeji se zobrazí: mikrovlnný výkon.
- Krok 4** Nastavte: mikrovlnný výkon. Stiskněte: OK.

Krok 5 Stiskněte: **START** .

K vypnutí funkce stiskněte **STOP** .

Krok 6 Vypněte spotřebič.

Maximální délka mikrovlnných funkcí závisí na nastaveném mikrovlnném výkonu:

MIKROVLNNÝ VÝKON W	MAXIMÁLNÍ ČAS min
100 - 500	59:55
> 500	7



Otevřením dvířek se funkce vypne.
Funkci opět spustíte stisknutím **START** .

6.3 Pokyny k použití: Rychlý start mikrovlnné trouby

Krok 1 Stiskněte a podržte: .
Mikrovlnná trouba poběží po dobu 30 sekund.



Krok 2 K prodloužení doby přípravy:

Stisknutím hodnoty běžícího času přejdete na nastavení času. Nastavte dobu přípravy. Stiskněte **+30 s.**



Mikrovlny lze kdykoliv zapnout pomocí: Rychlý start mikrovlnné trouby.



6.4 Pečicí funkce

STANDARDNÍ

Pečicí funkce	Použití
 Gril	Ke grilování tenkých kusů potravin a opékání chleba.
 Gril + MV	K pečení pokrmů s kratší dobou přípravy a současnému opékání. Můžete nastavit 2 úrovně intenzity grilu: nízkou a vysokou.
 Mikrovlnná trouba	Ohřev, vaření, rozsah výkonu: 100–1000 W

MIKROVLNNÁ TROUBA

Pečící funkce	Použití
 Rozmrazování	Rozmrazování masa, ryb, dortů, rozsah výkonu: 100–200 W
 Rozmrazování	Rozpouštění čokolády a másla, rozsah výkonu: 100–400 W
 Ohřívání	Ohřev hotových pokrmů a choulostivých potravin, rozsah výkonu: 300–700 W

Pečící funkce	Použití
 Popcorn	Příprava popcornu, rozsahu výkonu: 700–1000 W
 Tekutina	Ohřev nápojů a polévek, rozsah výkonu: 800–1000 W

7. FUNKCE HODIN

7.1 Popis funkcí hodin

Funkce hodiny	Použití
Čas pečení	K nastavení délky přípravy jídla. Maximum je 23 h 59 min.
Ukončit akci	K nastavení toho, co se stane po dokončení počítání časovače.
Prodloužení doby pečení	K prodloužení doby přípravy.
Připomínka	K nastavení odpočítávání času. Maximum je 23 h 59 minut. Tato funkce nemá žádný vliv na provoz spotřebiče.

7.2 Jak nastavit: Funkce hodin

Jak nastavit hodiny	
Krok 1	Zapněte troubu.
Krok 2	Stiskněte: Denní čas .
Krok 3	Nastavte čas. Stiskněte: OK .

Jak nastavit dobu přípravy	
Krok 1	Zvolte pečící funkci.
Krok 2	Stiskněte:  .
Krok 3	Nastavte čas. Stiskněte: OK .

Jak zvolit funkci ukončení

Krok 1 Zvolte pečicí funkci.

Krok 2 Stiskněte: .

Krok 3 Nastavte dobu přípravy.

Krok 4 Stiskněte: ● ● ● .

Krok 5 Stiskněte: Ukončit akci.

Krok 6 Zvolte upřednostňované: Ukončit akci.

Krok 7 Stiskněte: **OK**. Opakujte, dokud se na displeji nezobrazí hlavní obrazovka.

Jak prodloužit dobu přípravy

Když zbývá 10 % doby přípravy a jídlo se nezdá být hotové, můžete prodloužit dobu přípravy. Také můžete změnit pečicí funkci.

Stisknutím **+1min** prodloužíte dobu přípravy.

Jak změnit nastavení časovače

Krok 1 Stiskněte: .

Krok 2 Nastavte hodnotu časovače.

Krok 3 Stiskněte: **OK**.

Nastavený čas lze změnit kdykoliv během přípravy jídla.

8. POUŽITÍ PŘÍSLUŠENSTVÍ

VAROVÁNÍ!

Viz kapitoly o bezpečnosti.

8.1 Vkládání příslušenství

Používejte výhradně vhodné nádoby a materiály. Viz kapitola „Tipy a rady“, Nádoby a

materiály vhodné k použití v mikrovlnné troubě.

Souprava otočného talíře:

Vždy pripravujte jedlo na souprave otočného talíře. Vodicí lištu válečků nasadte kolem hřídele otočného talíře. Skleněný otočný talíř položte na vodicí lištu válečků.

Používejte pouze soupravu otočného talíře dodávanou se spotřebičem.

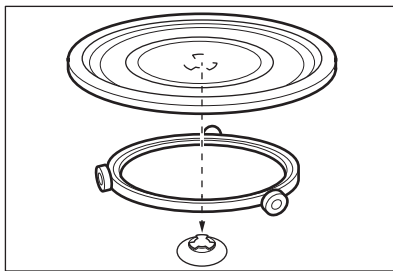

Sada grilovacího roštu:

Vložte grilovací rošt na soupravu otočného talíře silikonovými krytkami dolů.

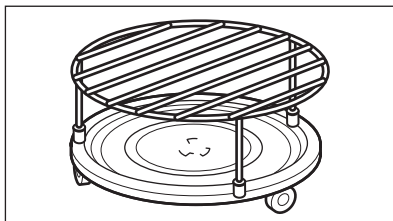

9. DOPLŇKOVÉ FUNKCE

9.1 Jak uložit: Oblíbené

Můžete ukládat svá oblíbená nastavení, jako např. pečicí funkci, dobu pečení nebo čistící funkci. Můžete uložit tři oblíbená nastavení.

Krok 1 Zapněte spotřebič.

Krok 2 Zvolte upřednostňované nastavení.

Krok 3 Stiskněte: . Zvolte: Oblíbené.

Krok 4 Vyberte: Uložit aktuální nastavení.

Krok 5 Stisknutím  přidáte nastavení do seznamu: Oblíbené. Stiskněte **OK**.

 – stisknutím resetujete nastavení.

 – stisknutím zrušíte nastavení.

9.2 Blokování tlačítek

Tato funkce brání náhodné změně pečicí funkce.

Krok 1 Zapněte spotřebič.

Krok 2 Nastavte pečicí funkci.

Krok 3 Současným stisknutím  a  zapněte funkci.

K vypnutí funkce zopakujte krok 3.

9.3 Chladicí ventilátor

Když je spotřebič v provozu, chladicí ventilátor se automaticky zapne, aby udržoval

povrch spotřebiče chladný. Pokud spotřebič vypnete, chladicí ventilátor bude dál pracovat až do úplného ochlazení spotřebiče.

10. TIPY A RADY

10.1 Doporučení k pečení



Teploty a časy přípravy v tabulkách jsou pouze orientační. Závísí na receptu, kvalitě a množství použitých přísad. Váš spotřebič může péct jinak, než jak jste byli zvyklí u starého spotřebiče. Niže uvedené rady představují doporučené pečicí funkce a nastavení délky přípravy pro specifické druhy pokrmů.

Jestliže nemůžete najít nastavení pro konkrétní recept, snažte se vybrat podobný.

Více doporučení ohledně vaření naleznete v tabulkách vaření na naší webové stránce. Tipy pro vaření naleznete pomocí výrobního čísla (PNC), které je uvedeno na typovém štítku na předním rámu vnitřku spotřebiče.

10.2 Doporučení k mikrovlnné troubě

Pojd'me vařit!

Pokrm neumíst'ujte přímo na otočný talíř. Vždy používejte nádoby vhodné pro mikrovlnnou troubu.

Varnou nádobu postavte do středu otočného talíře.

Přijde-li otočný talíř do kontaktu s příliš horkými nebo příliš studenými předměty, může prasknout.

V polovině doby rozmrazování a pečení jídlo otočte nebo zamíchejte.

Tekuté pokrmy čas od času zamíchejte.

Před servírováním jídlo zamíchejte.

Jídlo při pečení i opakovaném ohřevu zakrývejte.

Vložíte-li do lahve nebo sklenice lžici, teplo se při ohřevu nápojů lépe rozvede.

Potraviny vložte do spotřebiče bez obalu. Balená hotová jídla lze do spotřebiče vložit pouze tehdy, pokud lze obal bezpečně použít v mikrovlnné troubě (zkontrolujte údaje na obalu).

Příprava pokrmů v mikrovlnné troubě

Jídlo připravujte zakryté. Chcete-li uchovat kůrčičku, připravujte pokrm nezakrytý.

Nepřevařte potraviny nastavením příliš vysokého výkonu a příliš dlouhého času. Potraviny by mohly vyschnout, spálit se nebo způsobit požár.

Ve spotřebiči nepřipravujte vejce ve skořápkách a šneky, protože mohou prasknout. Před opětovným ohřevem smaženého vejce propíchněte žloutek.

Potraviny se slupkou před vařením několikrát propíchněte.

Zeleninu rozřízněte na podobně velké kusy.

Po vypnutí spotřebiče jídlo vyjměte a nechte ho několik minut odstát, aby se teplo rovnoměrně rozvedlo.



Rozmrazování v mikrovlnné troubě

Rozbalené zmražené potraviny umístěte na malý obrácený talíř pod který vložíte nádobku nebo na rozmrazovací rošt či plastové síto, aby při rozmrazování mohla odtékat tekutina.





Rozmražené kousky následně odeberte.

Chcete-li ovoce a zeleninu vařit, aniž byste je rozmrazili, můžete použít vyšší mikrovlnný výkon.

10.3 Nádobí a materiály vhodné do mikrovlnné trouby

V mikrovlnné troubě používejte výhradně vhodné nádoby a materiály. Řiďte se údaji v tabulce níže.

Před použitím ověřte technické údaje nádobí/materiálu.

Nádoby/materiál				
Žáruvzdorné sklo a porcelán bez kovových dílů	✓	✓	✓	✓
Nežáruvzdorné sklo a porcelán bez stříbrných, zlatých, platinových nebo jiných kovových dekorací	✓	X	X	X
Sklo a sklokeramika z ohnivzdorného a mrazuvzdorného materiálu	✓	✓	✓	✓
Keramika a kamenina bez skleněných nebo kovových částí a bez glazury s obsahem kovu	✓	✓	X	X
Keramika, porcelán a kamenina s neglazovaným dnem nebo s malými dírkami, např. na rukojetích	X	X	X	X
Plast, žáruvzdorný do 200 °C	✓	✓	X	X
Karton, papír	✓	X	X	X
Potravinová fólie pro mikrovlnnou přípravu	✓	X	X	X
Fólie na pečení s uzávěrem vhodným pro mikrovlnnou troubu	✓	✓	X	X
Pečicí nádoby vyrobené z kovu, např. smalt, litina	X	X	✓	X
Formy na pečení, černě lakované nebo se silikonovou vrstvou	X	X	✓	X
Nádoby do mikrovlnné trouby, například pražička pánev	X	✓	X	X
Sada grilovacího roštu	X	X	✓	✓

10.4 Doporučená nastavení výkonu pro různé druhy pokrmů

Údaje v tabulce jsou pouze orientační.

800–1000 W



Osmažení na začátku přípravy jídla



Ohřev tekutin

500–700 W



Příprava zeleniny



Vaření pokrmů z vajec



Pomalou dušené pokrmy



Dušení rýže



Ohřívání jídel na jeden talíř



Rozmrazování a ohřívání mražených jídel

300–400 W



Rozpouštění sýrů, čokolády, másla



Vaření/ohřívání choulostivých potravin



Další vaření

100–200 W



Rozmrazování chleba



Rozmrazování ovoce a koláčů



Rozmrazování sýrů, smetany, másla



Rozmrazování masa, ryb



Ohřívání dětské výživy

10.5 Tabulky vaření pro zkušebny

Informace pro zkušebny

Testy podle normy IEC 60705.

Funkce mikrovlnné trouby

Použijte tvarovaný rošt, není-li uvedeno jinak.

	POWER W	kg		min	
Piškotový koláč	600	0.475	Souprava otáčného talíře	5 - 7	-
Sekaná	500	0.9	Souprava otáčného talíře	18 - 20	-
Vaječný krém	500	1	Souprava otáčného talíře	15 - 17	-
Rozmrazování masa	200	0.5	Souprava otáčného talíře	8 - 9	-

Kombinovaná mikrovlnná funkce

Použijte funkci: Mikrovlnný gril.

Použijte spodní grilovací rošt.

KOMBINOVANÁ MIKROVLNNÁ FUNKCE

	W		min	
Zapečené brambory, 1,1 kg	300	nízký	30 - 35	-
Kuře, 1,1 kg	300	vysoký	30 - 35	Vložte maso do kulaté skleněné nádoby.

11. ČIŠTĚNÍ A ÚDRŽBA

⚠ VAROVÁNÍ!

Viz kapitoly o bezpečnosti.

11.1 Poznámky k čištění



Čistící prostředky

Přední stranu spotřebiče očistěte pouze hadříkem z mikrovlákna namočeným v roztoku teplé vody a šetrného mycího prostředku.

Kovové plochy očistěte pomocí čistícího roztoku.

Skvrny vyčistěte pomocí šetrného čistícího prostředku.



Každodenní použití

Vnitřek trouby očistěte po každém použití. Hromadění mastnoty či zbytků jídel může způsobit požár. Strop vnitřku spotřebiče důkladně očistěte od zbytků jídla a mastnoty.

Ve spotřebiči neuchovávejte potraviny déle než 20 minut. Po každém použití vysušte vnitřek spotřebiče pouze hadříkem z mikrovlákna.



Příslušenství

Všechno příslušenství vyčistěte po každém použití a nechte jej oschnout. Před čištěním vyčkejte, dokud otočný talíř nevychladne. Mohlo by dojít k prasknutí otočného talíře. Použijte pouze hadřík z mikrovlákna namočený v roztoku teplé vody a šetrného mycího prostředku. Příslušenství nečistěte v myčce nádoby.



Nepřílnavé příslušenství nečistěte pomocí abrazivních čistících prostředků nebo ostrých předmětů.



12. ODSTRAŇOVÁNÍ ZÁVAD

⚠ VAROVÁNÍ!

Viz kapitoly o bezpečnosti.

12.1 Co dělat, když...



 Spotřebič se nezapne nebo se neohřívá	
 Možná příčina	 Řešení
Spotřebič není zapojen do elektrické sítě nebo je zapojen nesprávně.	Zkontrolujte, zda je spotřebič správně zapojený do elektrické sítě.
Hodiny nejsou nastavené.	Nastavte hodiny, podrobnosti viz Funkce hodin kapitola, Pokyny pro nastavení: Funkce hodin.
Dvířka nejsou správně zavřená.	Zcela zavřete dvířka.
Je spálená pojistka.	Zkontrolujte, zda není příčinou závady pojistka. Pokud problém přetrvává, obraťte se na kvalifikovaného elektrikáře.
Spotřebič Dětská bezp. pojistka je zapnutý.	Viz kapitola „Nabídka“, podnabídka pro: Funkce.

 Součásti	
 Popis	 Řešení
Spálená žárovka.	Vyměňte žárovku. Podrobnosti naleznete v kapitole „Čištění a údržba“ v části Jak vyměnit: Osvětlení.
Otočný talíř je hlučný.	Pod soupravou otočného talíře jsou zbytky jídla.

12.2 Jak spravovat: Chybové kódy

Když dojde k chybě software, na displeji se zobrazí chybová zpráva.

V této části naleznete seznam problémů, které můžete zvládnout sami.

 Kód a popis	 Řešení
F240, F439 - dotyková tlačítka na displeji nefungují správně.	Vyčistěte povrch displeje. Ujistěte se, že na dotykových políčkách nejsou nečistoty.
F908 – systém spotřebiče se nemohl připojit k ovládacímu panelu.	Spotřebič vypněte a zapněte.

12.3 Servisní údaje

Pokud problém nemůžete vyřešit sami, obraťte se na svého prodejce nebo autorizované servisní středisko.

Potřebné údaje pro servisní středisko najdete na typovém štítku. Typový štítek se nachází na předním rámu vnitřku spotřebiče.

Nesundávejte typový štítek z vnitřní části spotřebiče.

Doporučujeme vám zapsat si údaje sem:

Model (Mod.)
Výrobní číslo (PNC)
Sériové číslo (S.N.)

13. ENERGETICKÁ ÚČINNOST

13.1 Úspora energie

Ujistěte se, že jsou dvířka spotřebiče při jeho provozu zavřená. Během pečení neotvírejte dvířka spotřebiče příliš často. Těsnění dvířek udržujte čisté a kontrolujte, zda je na svém místě řádně uchyceno.

Je-li to možné, spotřebič před pečením nepřehřívejte.

Připravujete-li několik jídel najednou, snažte se, aby prodlevy při pečení byly co nejkratší.

Pečení s vypnutým osvětlením

Při pečení vypněte osvětlení. Zapněte ho pouze tehdy, když ho skutečně potřebujete.

14. STRUKTURA NABÍDKY

14.1 Nabídka

Položka nabídky	Použití	
Oblíbené	Zobrazí oblíbená nastavení.	
Funkce	Slouží k nastavení konfigurace spotřebiče.	
Nastavení	Nastavení	Slouží k nastavení konfigurace spotřebiče.
	Obsluha	Zobrazuje verzi software a konfiguraci.

14.2 Dílčí nabídka pro: Funkce

Dílčí nabídka	Použití
Osvětlení	Slouží k zapnutí a vypnutí osvětlení.
Dětská bezp. pojistka	Brání náhodnému zapnutí spotřebiče. Pokud je tato možnost zapnutá, zobrazí se tento text Dětská bezp. pojistka na displeji při zapnutí spotřebiče. Abyste mohli spotřebič používat, zvolte písmena kódu v abecedním pořadí. Přístup k časovači, dálkovému ovládání a osvětlení je možné provést pomocí se zapnutou funkcí.
Časové údaje	Slouží k zapnutí a vypnutí hodin.
Formát digitálních hodin	Slouží ke změně formátu zobrazování časových údajů.

14.3 Dílčí nabídka pro: Nastavení

Dílčí nabídka	Popis
Jazyk	Slouží k nastavení jazyka spotřebiče.
Displej jas	K nastavení jasu displeje.
Tóny tlačítek	K zapnutí a vypnutí tónů dotykových políček. Ozvučení nelze vypnout u: ①.
Hlasitost zv. signalizace	K nastavení hlasitosti tónů tlačítek a signalizace.
Denní čas	K nastavení aktuálního času a data.

14.4 Dílčí nabídka pro: Obsluha

Dílčí nabídka	Popis
Režim demo	Aktivační / deaktivaci kód: 2468
Verze software	Informace o verzi softwaru.
Zrušit všechna nastavení	K obnovení továrního nastavení.

15. JE TO SNADNÉ!

Před prvním použitím musíte nastavit:









Jazyk	Displej jas	Tóny tlačítek	Hlasitost zv. signalizace	Denní čas
-------	-------------	---------------	---------------------------	-----------

Seznamte se se základními symboly na ovládacím panelu a displeji:

				START / STOP
Zapnout / Vypnout	Nabídka	Oblíbené	Časovač	

Zahájení používání spotřebiče

Rychlé spuštění MV Spuštění mikrovlnné trouby kdykoliv s výchozím nastavením: 30 sek / 1000 W. Stiskněte: 

			
ohřev/pečení 100 - 1000 W	pečení/opékání intenzita: nízká/vysoká	pečení/opékání	ohřev tekutin 800 - 1000 W
			
opakovaný ohřev 300 - 700 W	rozmrazování 100 - 200 W	rozpouštění 100 - 400 W	příprava popcornu 700 - 1000 W

Nastavení mikrovlnné trouby

Tipy pro mikrovlnnou troubu

Mikrovlnný výkon: W	Maximální čas min	Jídlo při pečení i opakovaném ohřevu zakryvejte. V polovině doby rozmrazování a pečení jídlo otočte nebo zamíchejte. Do nádoby při ohřevu tekutin vložte lžičku. Vložte jídlo do spotřebiče bez obalu (není-li určen pro použití v mikrovlnné troubě).
100 - 500	60	
>500	7	

Zahájení vaření

Krok 1	Krok 2	Krok 3	Krok 4	Krok 5
--------	--------	--------	--------	--------

Zahájení vaření



– stisknutím zapnete spotřebič.



– zvolte funkci.

sek

– nastavte mikrovlnný výkon.

OK

– potvrďte stisknutím.

START

– stisknutím spustíte vaření.

K nastavení doby přípravy použijte rychlé funkce.

Podpora dokončení přípravy při 10 %

Když zbývá jen 10 % doby přípravy, použijte možnost Podpora dokončení přípravy při 10 %, která přidá dodatečný čas.

Stisknutím **+1min** prodloužíte dobu přípravy.

16. POZNÁMKY K OCHRANĚ ŽIVOTNÍHO PROSTŘEDÍ

Recyklujte materiály označené symbolem . Obaly vyhodte do příslušných odpadních kontejnerů k recyklaci. Pomáhejte chránit životní prostředí a lidské zdraví a recyklovat elektrické a elektronické spotřebiče určené k

likvidaci. Spotřebiče označené příslušným symbolem  nelikvidujte spolu s domovním odpadem. Spotřebič odevzdejte v místním sběrném dvoře nebo kontaktujte místní úřad.

Velkommen til AEG! Tak, fordi du valgte vores apparat.



Få rådgivning, brochurer, fejlfinding, service- og reparationsinformation på aeg.com/support



Hent **My AEG Kitchen**-appen for flere opskrifter, tips og fejlfinding.



Ret til ændringer uden varsel forbeholdes.

INDHOLDSFORTEGNELSE

1. OM SIKKERHED.....	47
2. SIKKERHEDSANVISNINGER.....	50
3. PRODUKTBEKRIVELSE.....	53
4. BETJENINGSPANEL.....	54
5. FØR BRUG FØRSTE GANG.....	55
6. DAGLIG BRUG.....	55
7. URFUNKTIONER.....	58
8. BRUG AF TILBEHØRET.....	59
9. EKSTRAFUNKTIONER.....	60
10. RÅD OG TIPS.....	61
11. VEDLIGEHOLDELSE OG RENGØRING.....	64
12. FEJLFINDING.....	64
13. ENERGIEFFEKTIV.....	66
14. MENUSTRUKTUR.....	66
15. DET ER NEMT!.....	67
16. MILJØHENSYN.....	68

1. ⚠️ OM SIKKERHED

Læs brugsanvisningen grundigt, før apparatet installeres og tages i brug. Producenten påtager sig intet ansvar for eventuelle skader, der er resultatet af forkert installation eller brug. Opbevar altid brugsanvisningen på et sikkert og tilgængeligt sted til senere opslag.

1.1 Sikkerhed for børn og sårbare personer

- Apparatet må kun bruges af børn fra 8 år og opefter samt af personer med nedsat fysisk, sensorisk eller psykisk funktionsevne, eller som mangler den nødvendige erfaring eller viden, hvis de er under opsyn eller er blevet instrueret i at bruge apparatet på en sikker måde samt forstår de farer,

det indebærer. Børn under 8 år og personer med omfattende og komplekst handicap skal holdes på afstand af apparatet, medmindre de overvåges konstant.

- Børn skal holdes under opsyn for at sikre, at de ikke leger med apparatet.
- Opbevar al emballage utilgængeligt for børn, og bortskaf det korrekt.
- ADVARSEL: Ovnen og de tilgængelige dele bliver meget varme under brug. Lad ikke børn og husdyr komme tæt på apparatet, mens det er i brug, eller når det køler af.
- Hvis apparatet har en børnesikring, skal den aktiveres.
- Børn må ikke udføre rengøring og vedligeholdelse på produktet uden opsyn.

1.2 Generel sikkerhed

- Dette apparat må kun anvendes til tilberedning af fødevarer.
- Dette apparat er beregnet til indendørs husholdningsbrug.
- Dette apparat kan bruges på kontorer, hotelværelser, bed & breakfast-værelser, stue- og gæstehuse og anden lignende indkvartering, hvor en sådan brug ikke overstiger (gennemsnitlig) brugsniveauer i hjemmet.
- Kun en faguddannet installatør må installere apparatet og udskifte kablet.
- Brug ikke apparatet, inden det monteres i den indbyggede struktur.
- Før enhver vedligeholdelse skal apparatet kobles fra elnettet.
- Hvis strømledningen er beskadiget, skal den af sikkerhedsgrunde udskiftes af producenten, det autoriserede servicecenter eller en tekniker med tilsvarende kvalifikationer.
- ADVARSEL: Sørg for, at der er slukket for apparatet, inden pæren skiftes for at undgå elektrisk stød.

- ADVARSEL: Ovnen og de tilgængelige dele bliver meget varme under brug. Vær omhyggelig med at undgå at røre ved varmeelementer eller ovnrummets overflade.
- Brug altid ovnhandsker til at fjerne eller isætte tilbehør eller ovnartikler.
- Brug kun drejepladen og drejepladestøtten, der er udviklet til dette apparat.
- Aktivér ikke mikrobølgefunktionen, når apparatet er tomt. Metaldele i ovnrummet kan skabe elektriske buer.
- Metalliske beholdere til mad og drikkevarer er ikke tilladt under tilberedning med mikrobølger. Dette krav gælder ikke, hvis producenten specificerer velegnede størrelser og forme af metalliske beholdere til tilberedning med mikrobølger.
- ADVARSEL: Hvis lågen eller pakningerne er defekte, må apparatet ikke startes, før det er repareret af en kvalificeret person.
- ADVARSEL: Kun en kvalificeret person må udføre service eller reparation, der omfatter fjernelsen af et dæksel, der giver beskyttelse mod eksponering for mikrobølgeenergi.
- ADVARSEL: Opvarm ikke væsker og andre madvarer i forseglede beholdere. De kan eksplodere.
- Brug kun køkkenredskaber, der er egnet til brug i mikrobølgeovne.
- Når du opvarmer fødevarer i plastik- eller papirbeholdere, skal du holde øje med apparatet pga. muligheden for antændelse.
- Apparatet er beregnet til opvarmning af mad og drikkevarer. Tørring af fødevarer eller tøj og opvarmning af varmepuder, hjemmesko, svampe, fugtige klude og lignende kan føre til risiko for personskade, antændelse eller brand.
- Hvis der udsendes røg, skal apparatet slukkes eller stikket tages ud, og lågen holdes lukket for at kvæle eventuelle flammer.

- Mikrobølgeopvarmning af drikkevarer kan resultere i forsinket eruptiv kogning. Vær omhyggelig ved håndtering af beholderen.
- Indholdet i sutteflasker og glas med babymad skal røres eller rystes, og temperaturen kontrolleres inden brug for at undgå forbrænding.
- Æg i skal og hele hårdkogte æg må ikke opvarmes i apparatet, da de kan eksplodere, selv efter at opvarmningen er færdig.
- Apparatet skal rengøres regelmæssigt, og evt. madrester fjernes.
- Brug ikke damprenser til at rengøre apparatet.
- Brug ikke skrappe slibende rengøringsmidler eller skarpe metalskrabere til at rengøre glasset i kogesektionens hængslede låg. De kan ridse overfladen, med det resultat, at glasset knuses.
- Hvis apparatet ikke vedligeholdes i en ren tilstand, kan det føre til forringelse af overfladen, der kan påvirke apparatets levetid og eventuelt resultere i en farlig situation.

2. SIKKERHEDSANVISNINGER

2.1 Installation

ADVARSEL!

Apparatet må kun installeres og tilsluttes af en sagkyndig.

- Fjern al emballagen.
- Undlad at installere eller bruge et beskadiget apparat.
- Følg installationsvejledningen, der følger med apparatet.
- Vær altid forsigtig, når du flytter apparatet, da det er tungt. Brug altid sikkerhedshandsker og lukket fodtøj.
- Træk aldrig i apparatet i håndtaget.
- Installér apparatet et sikkert og velegnet sted, der opfylder installationskrav.
- Mindsteafstanden til andre apparater og enheder skal overholdes.

- Før du monterer ovnen, skal du kontrollere, om ovnlågen åbner uden modstand.
- Apparatet er udstyret med et elektrisk afkølingssystem. Det skal betjenes med den elektriske strømforsyning.
- Indbygningsskabets stabilitet skal opfylde kravene i DIN 68930.

Kabinettets minimumshøjde (kabinets minimumshøjde under bordpladen)	444 (460) mm
Kabinet, bredde	560 mm
Kabinet, dybde	550 (550) mm
Højde foran på apparatet	455 mm
Højde bagest på apparatet	440 mm
Bredde foran på apparatet	595 mm

Bredde bagest på apparatet	559 mm
Apparatets dybde	567 mm
Apparatets indbygningsdybde	546 mm
Dybde med åben dør	882 mm
Ventilationsåbning minimumsstørrelse. Åbning placeret på bundens bageste side	560x20 mm
Længden på ledninger til strømforsyning. Ledning placeret i højre hjørne af bagsiden	1500 mm
Monterings skruer	3.5x25 mm

2.2 EI-forbindelse

ADVARSEL!

Risiko for brand og elektrisk stød.

- Alle elektriske tilslutninger skal udføres af en kvalificeret elektriker.
- Apparatet skal tilsluttes strøm m/jord, jvf. Stærkstrømsreglementet.
- Sørg for, at parametrene på typeskiltet er kompatible med netttilslutningens elektriske mærkeværdier.
- Brug altid en korrekt monteret lovlig stikkontakt.
- Brug ikke multistikadaptere og forlængerledninger.
- Pas på, du ikke beskadiger netstikket og netledningen. Hvis der bliver behov for at udskifte netledningen, skal det udføres af vores autoriserede servicecenter.
- Elledninger må ikke komme i berøring med eller nær ved apparatets låge, især når det er tændt, eller lågen er varm.
- Beskyttelsen mod elektrisk stød fra strømførende og isolerede dele skal fastgøres, så den ikke kan fjernes uden værktøj.
- Sæt først netstikket i stikkontakten ved installationens afslutning. Sørg for, at der er adgang til elstikket efter installationen.
- Hvis stikkontakten er løs, må du ikke sætte netstikket i.

- Undgå at slukke for apparatet ved at trække i netledningen. Tag altid selve netstikket ud af kontakten.
- Brug kun korrekte isoleringsenheder: Gruppeafbrydere, sikringer (sikringer med skruegevind skal tages ud af fatningen), fejlstrømsrelæer og kontaktorer.
- Apparatets installation skal udføres med et isolationsudstyr, så forbindelsen til lysnettet kan afbrydes på alle poler. Isolationsudstyret skal have en brydeafstand på mindst 3 mm.
- Dette apparat er forsynet med et stik og en strømledning.

2.3 Brug

ADVARSEL!

Risiko for personskade, forbrændinger og elektrisk stød eller eksplosion.

- Apparatets specifikationer må ikke ændres.
- Sørg for, at ventilationsåbningerne ikke er blokerede.
- Lad ikke apparatet være uden opsyn under drift.
- Sluk for apparatet efter hver brug.
- Vær forsigtig, når du åbner apparatets låge, hvis apparatet er i brug. Der kan slippe varm luft ud.
- Betjen ikke apparatet med våde hænder, eller når det har kontakt med vand.
- Tryk ikke på den åbne låge.
- Brug ikke apparatet som arbejds- eller frasætningsplads.
- Åbn apparatets låge forsigtigt. Brug af ingredienser med alkohol kan forårsage en blanding af alkohol og luft.
- Lad ikke gnister eller åben ild komme i kontakt med apparatet, når du åbner lågen.
- Læg ikke brændbare produkter eller genstande, der er våde med brændbare produkter i nærheden af eller på apparatet.
- Brug ikke mikrobølgefunktionen til at forvarme apparatet.

ADVARSEL!

Risiko for beskadigelse af apparatet.

- Sådan undgås skader eller misfarvning af emaljen:
 - Læg ikke aluminiumsfolie direkte på bunden af ovnrummet.
 - Hæld ikke vand direkte ind i det varme apparat.
 - Hold ikke fugtige fade og madvarer i apparatet, når du har afsluttet tilberedningen.
 - Vær forsigtig, når du fjerner eller monterer tilbehøret.
- Farveændring af emaljen eller rustfrit stål forringer ikke apparatets ydeevne.
- Tilbered altid mad med lågen lukket.
- Hvis apparatet installeres bag et møbelpanel (f.eks. en dør), skal du sørge for, at døren aldrig lukkes, mens apparatet er tændt. Der kan opbygges varme og fugt bag et lukket møbelpanel, hvilket kan forårsage efterfølgende skade på apparatet, huset eller gulvet. Luk ikke møbelpanelet, før apparatet er kølet helt af efter brug.

2.4 Vedligeholdelse og rengøring

ADVARSEL!

Risiko for personskade, ild eller beskadigelse af apparatet.

- Sluk for apparatet, og tag stikket ud af kontakten inden vedligeholdelse.
- Kontrollér, at apparatet er kølet af. Der er risiko for, at ovnglasset går i stykker.
- Udskift øjeblikkeligt ovnglassets paneler, hvis de er beskadigede. Kontakt det autoriserede servicecenter.
- Vær forsigtig, når du tager lågen af apparatet. Døren er tung!
- Sørg for at tørre ovnrummet, drejehjulet og lågen af efter hver brug. Damp, der dannes under apparatets drift, kondenserer på ovnrummets vægge og kan forårsage korrosion.
- Rengør apparatet jævnligt for at forhindre forringelse af overfladematerialet.
- Fedt- og madrester i apparatet kan forårsage brand og elektrisk kortslutning, når mikrobølgefunktionen er i gang.

- Rengør apparatet med en fugtig, blød klud. Brug kun neutralt rengøringsmiddel. Brug ikke slibende midler, skuresvampe, opløsningsmidler eller metalgenstande.
- Hvis du bruger en ovnspray, skal du følge instruktionerne på dens emballage.

2.5 Indvendig belysning

ADVARSEL!

Risiko for elektrisk stød.

- Vedrørende lampe(r) i dette produkt og reservedelslamper, der sælges separat: Disse lamper er beregnet til at modstå ekstreme fysiske forhold i husholdningsapparater, såsom temperatur, vibration, fugt, eller er beregnet til at signalere information om apparatets driftsstatus. De er ikke beregnet til at blive brugt i andre apparater, og de er ikke velegnede til belysning af rum.
- Dette produkt indeholder en lyskilde i energieffektivitetsklasse G.
- Brug kun lamper med de samme specifikationer.

2.6 Service

- Kontakt det autoriserede servicecenter for at få repareret apparatet.
- Brug kun originale reservedele.

2.7 Bortskaffelse

ADVARSEL!

Risiko for personskade eller kvælning.

- Kontakt din genbrugsplads ang. oplysninger om, hvordan produktet bortskaffes korrekt.
- Tag stikket ud af kontakten.
- Klip netledningen af tæt ved apparatet og bortskaf den.
- Fjern lågelåsen for at forhindre, at børn eller kæledyr bliver fanget i apparatet.

3. PRODUKTBESKRIVELSE

3.1 Generelt overblik

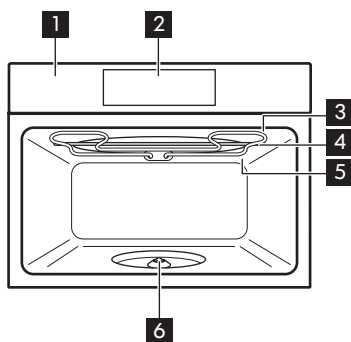

- 1 Betjeningspanel
 - 2 Display
 - 3 Varmelegeme
 - 4 Mikrobølgegenerator
 - 5 Ovnprære
-
- 6 Turntable-aksel

3.2 Tilbehør

Indstilling af drejeskive

Til tilberedning af mad.

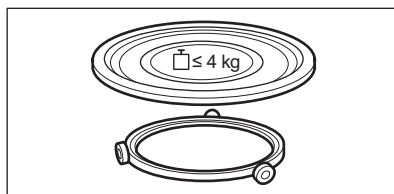

Grillrist-sæt

Til grillstegning.

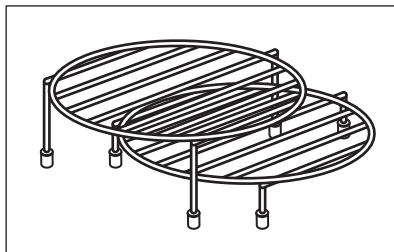

4. BETJENINGSPANEL

4.1 Oversigt over betjeningspanel

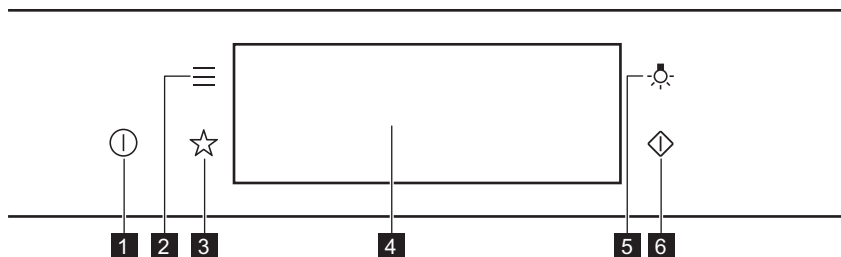

1	Til / Fra	Tryk og hold nede for at tænde og slukke apparatet.
2	Menu	Angiver apparatets funktioner.
3	Favoritter	Angiver favoritindstillingerne.
4	Display	Viser apparatets aktuelle indstillinger.
5	Lampeafbryder	Til at tænde og slukke lampen.
6	Mikrobølge, hurtig start	Til at slå mikrofunktionen til (1000 W og 30 sekunder).



Tryk på



Flyt



Tryk og hold inde

Rør overfladen med en fingerspids.

Lad fingerspids glide over overfladen.

Rør overfladen i 3 sekunder.

4.2 Display

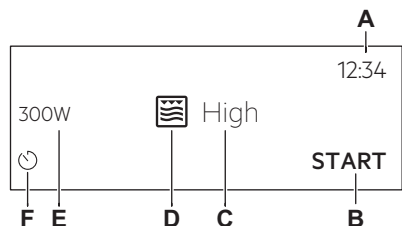

Når du har tændt for produktet, viser displayet hovedskærmen med funktion og standard grillintensitet.

- A. Aktuel tid
- B. START/STOP
- C. Grillintensitet
- D. Ovnfunktioner
- E. Mikrobølge
- F. Timer

Display kontrollamper

Basis kontrollamper - til at navigere på displayet.

Bekræft valg/indstilling.

Gå ét niveau tilbage i menuen.

Fortryd den sidste handling.

Slå tilvalg til og fra.

Akustisk alarm funktions kontrollamper — når den indstillede tilberedningstid er slut, udsendes signalet.

Funktionen er tændt.

Funktionen er tændt.
Tilberedningen stopper automatisk.

Den akustiske alarm slukkes.

Timer kontrollamper

Annullér indstilling.

5. FØR BRUG FØRSTE GANG

ADVARSEL!

Se kapitlerne om sikkerhed.

5.1 Indledende rengøring



Trin 1

Fjern al tilbehøret fra ovnen.



Trin 2

Brug kun en mikrofiberklud, varmt vand og et mildt rengøringsmiddel til at rengøre apparatet og tilbehøret, .



Trin 3

Sæt tilbehøret i apparatet.

5.2 Første tilslutning

Displayet viser velkomstmeddelelsen efter den første forbindelse.

Du skal indstille: Sprog, Lysstyrke display, Panelsignal, Signal volume, Aktuel tid.

6. DAGLIG BRUG

ADVARSEL!

Se kapitlerne om sikkerhed.

6.1 Sådan indstiller du funktionen: Grill + Mikrobølger, Grillstegning

Apparatet kan udsende lyde, når funktionen anvendes: Grill + Mikrobølger. Det er normalt for denne funktion.

Indstilling af funktionen: Grill + Mikrobølger

- Trin 1** Sæt grillristen i.
- Trin 2** Tænd for apparatet. Displayet viser standardovnfunktionen.
- Trin 3** Tryk på symbolet for ovnfunktionen for at gå ind i undermenuen.
- Trin 4** Vælg funktionen: . Tryk på: OK.
- Trin 5** Vælg grillintensitetsniveauet.

Funktion	Intensitetsniveau for grill
Lo	Lavt
Hi	Højt

- Trin 6** Tryk på: OK.
- Trin 7** Tryk på: START .

Tryk på STOP for at slukke apparatet.

- Trin 8** Sluk ovnen.

Mikrobølgeeffekten er begrænset til 500 W, når du bruger funktionen: Grill + Mikrobølger.

Indstilling af funktionen: Grillstegning

- Trin 1** Indsæt grillristen.
- Trin 2** Tænd for apparatet. Displayet viser standardovnfunktionen.
- Trin 3** Tryk på symbolet for ovnfunktionen for at gå ind i undermenuen.
- Trin 4** Vælg funktionen: . Tryk på: OK.

- Trin 5** Tryk på: START .

STOP - tryk for at slukke funktionen.

- Trin 6** Sluk ovnen.

6.2 Sådan indstiller du: Mikrobølge-funktioner

- Trin 1** Tænd for apparatet.
- Trin 2** Tryk på symbolet for ovnfunktionen for at gå ind i undermenuen.
- Trin 3** Vælg mikrobølgeeffekt, og tryk på knappen. OK. Displayet viser: mikrobølgeeffekt.
- Trin 4** Indstil: Mikrobølgeeffekt. Tryk: OK.

Trin 5 Tryk på: **START** .

STOP - tryk for at slukke funktionen.

Trin 6 Sluk ovnen.

Den maksimale tid for mikrobølgefunktioner afhænger af den indstillede mikrobølgeeffekt:

MIKROBØLGEEFFEKT W	MAKSIMUM TID min
100 - 500	59:55
> 500	7



Hvis du åbner lågen, stopper funktionen. For at starte den igen skal du trykke på **START** .

6.3 Anvendelse: Mikrobølge, hurtig start

Trin 1 Tryk på og hold:  . Mikrobølgeovnen er tændt i 30 sekunder.



Trin 2 Forlængelse af tilberedningstid:

Tryk på driftstidværdien for at gå til tidsindstillingerne. Indstil tilberedningstiden. Tryk på **+30 s.**



Mikrobølgeovnen kan tændes når som helst med: Mikrobølge, hurtig start.



6.4 Ovnfunktioner

STANDARD

Ovnfunktion	Applikation
 Grillstegning	Til grillstegning af tynde stykker mad og til ristning af brød.
 Grill + Mikrobølger	For at tilberede mad på kort tid og brune den. Du kan indstille 2 niveauer af grillintensitet: lav og høj.
 Mikrobølger	Opvarmning, tilberedning, effektområde: 100-1000 W

MIKROBØLGER

Ovnfunktion	Applikation
 Optøning	Optøning af kød, fisk, kager, effektområde: 100-200 W
 Smeltning	Smeltning af chokolade og smør, effektområde: 100-400 W
 Genopvarmning	Opvarmning af færdigretter og delikat mad, effektområde: 300-700 W

Ovnfunktion	Applikation
 Popcorn	Tilberedning af popcorn, effektområde: 700-1000 W
 Væske	Opvarmning af drikkevarer og supper, effektområde: 800-1000 W

7. URFUNKTIONER

7.1 Beskrivelse af urfunktioner

Urfunktioner	Applikation
Tilberedningstid	Indstilling af tilberedningslængden. Maksimum er 23 t 59 min.
Afslut handling	For at indstille hvad der sker, når timeren ophører med at tælle.
Forlængelse af tid	For at forlænge tilberedningstiden.
Påmindelse	Bruges til at indstille en nedtælling. Maksimum er 23 t 59 min. Denne funktion har ikke indflydelse på ovnen.

7.2 Indstilling: Urfunktioner

Indstilling af uret	
Trin 1	Tænd for ovnen.
Trin 2	Tryk: Aktuel tid.
Trin 3	Indstil tid. Tryk på: OK .

Indstilling af tilberedningstid	
Trin 1	Vælg ovnfunktionen.
Trin 2	Tryk på:  .
Trin 3	Indstil tid. Tryk på: OK .

Sådan vælges tilvalg for sluttid

Trin 1 Vælg ovnfunktionen.

Trin 2 Tryk på: .

Trin 3 Indstil tilberedningstiden.

Trin 4 Tryk: ● ● ● .

Trin 5 Tryk: Afslut handling.

Trin 6 Vælg den foretrukne: Afslut handling.

Trin 7 Tryk på: **OK**. Gentag handlingen, indtil displayet viser hovedskærmen.

Forlængelse af tilberedningstid

Når der er 10% tilberedningstid tilbage, og maden ikke lader til at være klar, kan du forlænge tilberedningstiden. Du kan også ændre ovnfunktionen.

Tryk på **+1min** for at forlænge tilberedningstiden.

Ændring af timerindstillinger

Trin 1 Tryk på: .

Trin 2 Indstil timerværdien.

Trin 3 Tryk på: **OK**.

Du kan ændre den indstillede tid under tilberedning når som helst.

8. BRUG AF TILBEHØRET



ADVARSEL!

Se kapitlerne om sikkerhed.

8.1 Isætning af tilbehør

Brug kun egnet kogegrej og materiale. Se kapitlet "Nyttige oplysninger og råd",

Kogegrej og materialer velegnet til mikrobølgeovn.

Indstilling af drejeskive:

Tilbered altid mad på drejetallerken-sættet. Anbring rulleskinnen rundt om drejetallerknens aksel. Placér drejetallerkenglasset på rulleskinnen. Brug kun det drejetallerken-sæt, der leveres med ovnen.

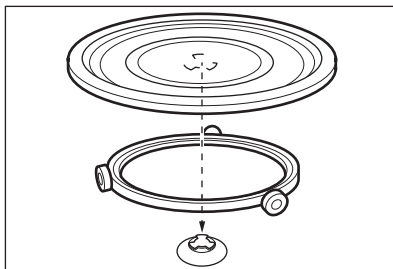

Grillrist-sæt:

Placér grillristen, så silikonehæfterne vender ned på drejetallerken-sættet.

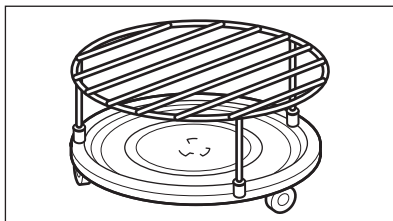

9. EKSTRAFUNKTIONER

9.1 Sådan gemmer du: Favoritter

Du kan gemme dine favoritindstillinger, som f.eks. ovnfunktion, tilberedningstid, temperatur eller rengøringsfunktion. Du kan gemme 3 favoritindstillinger.

Trin 1 Tænd for apparatet.

Trin 2 Vælg den foretrukne indstilling.

Trin 3 Tryk på: . Vælg: Favoritter.

Trin 4 Vælg: Gem aktuelle indstillinger.

Trin 5 Tryk på + for at føje indstillingen til listen over: Favoritter. Tryk på **OK**.

 - tryk for at nulstille indstillingen.

 - tryk for at annullere indstillingen.

9.2 Panel lås

Denne funktion forhindrer en utilsigtet ændring af ovnfunktionen.

Trin 1 Tænd for apparatet.

Trin 2 Indstil en ovnfunktion.

Trin 3   - tryk samtidigt for at aktivere funktionen.

Gentag trin 3 for at slå funktionen fra.

9.3 Køleblæser

Når ovnen er tændt, tændes køleblæseren automatisk for at holde ovnens overflader

kølige. Hvis du slukker for ovnen, kan køleblæseren fortsætte med at køre, indtil ovnen køler ned.

10. RÅD OG TIPS

10.1 Anbefalinger til tilberedning



Tabellernes temperaturer og tilberedningstider er kun vejledende. De afhænger af opskrifterne og kvaliteten og mængden af de anvendte ingredienser.

Din ovn tilbereder muligvis anderledes fra den ovn, du havde før. Rådene herunder viser anbefalede ovnfunktioner og -indstillinger for tilberedningstid for specifikke typer mad.

Hvis du ikke kan finde indstillinger til en speciel opskrift, kan du se efter en lignende.

Få flere tilberedningsanbefalinger i madlavningstabellerne på vores website. For at finde madlavningstips skal du kontrollere PNC-nummeret på typeskiltet på forsiden af ovnrummet.

10.2 Anbefalinger til mikrobølge

Lad os lave mad!

Anbring ikke mad direkte på drejetallerkenen. Brug altid kogegrej velegnet til mikrobølgeovnen.

Sæt kogegrejet i midten af drejetallerkenen.

Hvis drejetallerkenen rører for varme eller for kolde genstande, kan den blive ødelagt.

Vend eller rør rundt i madvaren, når halvdelen af optønings- og tilberedningstiden er gået.

Rør ind imellem rundt i retter med væske.

Rur rundt i maden inden servering.

Tildæk maden til tilberedning og genopvarmning.

Sæt skeen til flasken eller glasset ved opvarmning af drikkevarer for at sikre bedre varmefordeling.

Sæt maden i ovnen uden emballage. De emballerede færdigretter kan kun sættes i ovnen, når emballagen er mikrobølgesikker (kontrollér information på emballagen).

Tilberedning med mikrobølger

Tilbered mad tildækket. Tilbered maden uden at dække den til, hvis du vil have en sprød skorpe.

Tilbered ikke maden for meget ved at indstille effekten og tiden for højt. Maden kan tørre ud, brænde eller forårsage brand.

Brug ikke ovnen til at tilberede æg med skal eller snegle i deres hus, da de kan sprænge. Gennembor blommen på spejlæg, inden du genopvarmer det.

Gennembor mad med skind eller skræl adskillige gange inden tilberedning.

Skær grøntsager i lige store stykker.

Når du har slukket for ovnen, skal du tage maden ud og lade den stå i nogle få minutter for at lade varmen fordele sig jævnt.

Optøning i mikrobølgeovnen

Anbring de frosne, uindpakkede madvarer på et lille omvendt fad med en beholder under eller på et optøningsstativ eller plastiksigte, så optøningsvæsken kan lække.





Fjern dernæst optøede stykker.

Du kan bruge en højere mikrobølgeeffekt til at tilberede frugt og grøntsager uden at optø dem først.

10.3 Mikrobølgeegnet kogegrej og materialer

Kun kogegrej og materialer, der er velegnet til mikrobølge. Brug nedenstående tabel som reference.

Kontrollér kogegrejet/materialespecifikationen inden brug.

Kogegrej/materiale				
Ovnfast glas og porcelæn uden metalkomponenter, f.eks. ildfast glas	✓	✓	✓	✓
Ikke-ovnfast glas og porcelæn uden sølv-, guld-, platin- eller andre metaldekorationer	✓	X	X	X
Glas og glaskeramik lavet af ovnfast/frostsikkert materiale	✓	✓	✓	✓
Keramik og lertøj uden kvarts eller metalkomponenter og glaseringer, som indeholder metal	✓	✓	X	X
Keramik, porcelæn og lertøj med uglaseret bund eller med små huller, f.eks. på håndtag	X	X	X	X
Varmebestandig plast op til 200°C	✓	✓	X	X
Karton, papir	✓	X	X	X
Mikrobølge-klap	✓	X	X	X
Stegefilm med lukning, der er beregnet til mikrobølge	✓	✓	X	X
Stegning af metal, f.eks. emalje, støbejern	X	X	✓	X
Bageforme, sort lak eller silikonebelagt	X	X	✓	X
Kogegrej til mikrobølge, f.eks. fad	X	✓	X	X
Grillrist-sæt	X	X	✓	✓

10.4 Anbefalede effekttrin for forskellige slags fødevarer

Data i tabellen er kun vejledende.

800 - 1000 W



Bruning i starten af tilberedningen



Opvarmning af væsker

500-700 W

Tilberedning af grøntsager



Tilberedning af æggeretter



Småkogning



Småkogning af ris



Opvarmning af retter med én tallerken



Optøning og opvarmning af frosne måltider

300-400 W

Smeltning af ost, chokolade, smør



Tilberedning/opvarmning af sarte madvarer



Fortsættelse af tilberedning

100 - 200 W

Optøning af brød



Optøning af frugt og kager



Optøning af ost, fløde, smør



Optøning af kød, fisk



Opvarmning af baby mad

10.5 Madlavningstabeller for testinstitutter

Information til testinstitutter

Tests i henhold til IEC 60705.

Mikrobølge-funktion

Brug grillrist, med mindre andet er specificeret.

	POWER W	kg		min	
Formkage	600	0.475	Indstilling af drejeskive	5 - 7	-
Farsbrød	500	0.9	Indstilling af drejeskive	18 - 20	-
Æg Royale	500	1	Indstilling af drejeskive	15 - 17	-
Optøning af kød	200	0.5	Indstilling af drejeskive	8 - 9	-

Mikrobølge-kombifunktion

Brug funktionen: Mikrobølge grillstegning.

Brug den lave grillrist.

MIKROBØLGE-KOMBI-FUNKTION



Kartoffelgratin, 1.1 kg

300

lavt

30 - 35

-

Kylling, 1.1 kg

300

høj

30 - 35

Læg kødet i en rund glasbeholder.

11. VEDLIGEHOLDELSE OG RENGØRING

ADVARSEL!

Se kapitlerne om sikkerhed.

11.1 Bemærkninger om rengøring



Rengøringsmid-
ler

Rengør ovnens front med en mikrofiberklud med varmt vand og et mildt rengøringsmiddel.

Brug en rengøringsmiddelopløsning til at rengøre metaloverflader.

Rengør pletter med et mildt rengøringsmiddel.



Hverdagsbrug

Rengør altid ovnrummet efter brug. Ophobning af fedt eller andre rester kan forårsage brand.
Rengør omhyggeligt ovnens loft for rester og fedt.

Opbevar ikke madvarer i ovnen i mere end 20 minutter. Ovnrummet tørres kun med en mikrofiberklud efter hver brug.



Tilbehør

Rengør alt tilbehør efter hver brug, og lad det tørre. Vent, til turntablet er kold, inden rengøring. Der er en risiko for, at turntablet kan gå i stykker. Brug en mikrofiberklud med varmt vand og et mildt rengøringsmiddel. Tilbehøret må ikke vaskes i opvaskemaskinen.



Rengør ikke non stick-tilbehøret med slibende rengøringsmiddel eller genstande med skarpe kanter.



12. FEJLFINDING

ADVARSEL!

Se kapitlerne om sikkerhed.

12.1 Hvad gør du, hvis ...



 Apparatet tænder ikke eller bliver ikke varmt	
 Mulig årsag	 Afhjælpning
Apparatet er ikke tilsluttet lysnettet, eller også er det tilsluttet forkert.	Kontrollér, om apparatet er tilsluttet korrekt til lysnettet.
Uret er ikke indstillet.	Indstil uret. For yderligere oplysninger henvises til Ur-funktioner kapitel, Sådan indstilles: Urfunktioner.
Lågen er ikke lukket korrekt.	Luk lågen helt.
Sikringen er sprunget.	Tjek, om problemet skyldes en defekt sikring. Hvis problemet forekommer igen, bedes du kontakte en kvalificeret elektriker.
Apparatet Børnesikring er tændt.	Se kapitlet "Menu", Undermenu for: Tilvalg.

 Komponenter	
 Beskrivelse	 Afhjælpning
Pæren er sprunget.	Udskift pæren. Se detaljer i kapitlet "Vedligeholdelse og rengøring", Udskiftning: Ovn-pære.
Drejetallerken-sættet udsender støj.	Der er madrester under drejetallerken-sættet.

12.2 Sådan administrerer du: Fejlkode

Når softwarefejlen opstår, viser displayet en fejlmeddelelse.

I dette afsnit finder du listen over de problemer, du selv kan håndtere.

 Kode og beskrivelse	 Afhjælpning
F240, F439 - touch felterne på displayet virker ikke korrekt.	Rengør displayets overflade. Sørg for, at der ikke er snavs på touch felterne.
F908 - ovnsystemet kan ikke oprette forbindelse til betjeningspanelet.	Sluk og tænd for ovnen.

12.3 Servicedata

Kontakt din forhandler eller et autoriseret servicecenter, hvis du ikke selv kan løse problemet.

De nødvendige oplysninger til servicecenteret er angivet på maskinens typeskilt. Typeskiltet sidder på ovnsens frontramme. Typeskiltet må ikke fjernes fra ovenrummet.

Det anbefales, at du noterer oplysningerne her:

Model (MOD.)
Produktnummer (PNC)
Serienummer (S.N.)

13. ENERGIEFFEKTIV

13.1 Energibesparelse

Sørg for, at ovnens låge er lukket, når ovnen er tændt. Åbn ikke ovnlågen for ofte under tilberedningen. Hold dørpakningen ren og sørg for, at den sidder godt fast.

Forvarm om muligt ikke ovnen inden tilberedning.

Hold pauserne mellem bagning så korte som muligt, når du tilbereder nogle få retter på én gang.

Tilberedning med slukket lampe

Sluk for lampen under tilberedning. Tænd kun for det, når det er nødvendigt.

14. MENUSTRUKTUR

14.1 Menu

Menupunkt	Applikation	
Favoritter	Angiver favoritindstillingerne.	
Tilvalg	For at indstille ovnkonfigurationen.	
Indstillinger	Opsætning	For at indstille ovnkonfigurationen.
	Service	Viser softwarens version og konfiguration.

14.2 Undermenu for: Tilvalg

Undermenu	Applikation
Lys	Slår lampen til og fra.
Børnesikring	Forhindrer utilsigtet aktivering af ovnen. Når tilvalget er slået til, vises teksten Børnesikring i displayet, når du tænder for apparatet. For at aktivere brugen af ovnen skal du vælge kodebogstaverne i alfabetisk rækkefølge. Adgang til timeren, fjernbetjent tilstand og pæren er mulig med tilvalget slået til.
Tidsangivelse	Slår uret til og fra.
Digitalt ur	Ændrer formatet på den viste tid.

14.3 Undermenu for: Opsætning

Undermenu	Beskrivelse
Sprog	Indstiller ovnens sprog.
Lysstyrke display	Indstiller displayets lysstyrke
Panelsignal	Aktiverer og deaktiverer tonen i berøringselementerne. Lydsignalet kan ikke slås fra for: ①.
Signal volume	Indstiller lydstyrken af tastetoner og signaler.
Aktuel tid	Indstiller den aktuelle tid og dato.

14.4 Undermenu for: Service

Undermenu	Beskrivelse
Demo funktion	Aktiverings- / deaktiveringskode: 2468
Softwareversion	Oplysninger om softwareversion.
Nulstil alle indstillinger	Gendanner fabriksindstillingerne.

15. DET ER NEMT!

Inden første anvendelse skal du indstille:









Sprog	Lysstyrke display	Panelsignal	Signal volume	Aktuel tid
-------	-------------------	-------------	---------------	------------

Gør dig bekendt med de grundlæggende symboler på betjeningspanelet og displayet:

 Til / Fra	 Menu	 Favoritter	 Timer	START / STOP
---	--	--	---	--------------

Start med at bruge ovnen

Hurtigt i gang med mikrobølgeovn Start mikrobølge når som helst med standardindstillinger: 30 sek / 1000 W. Tryk: .

			
opvarmning/tilberedning 100 - 1000 W	tilberedning/bruning intensitet: lav/høj	tilberedning/bruning	opvarmning af væsker 800 - 1000 W
			
genopvarmning 300 - 700 W	optøning 100 - 200 W	smeltning 100 - 400 W	tilberedning af popcorn 700 - 1000 W



Mikrobølgeovnens indstillinger

Mikrobølgeeffekt: W	Maksimum tid min
100 - 500	60
>500	7

Tips til mikrobølgeovn

Tildæk maden til ved tilberedning og genopvarmning. Vend eller rør rundt i maden, når halvdelen af optønings- og tilberedningstiden er gået. Læg en ske i retten ved opvarmning af væsker. Sæt maden i ovnen uden emballage (kun velegnet til mikrobølgeovn).

Start tilberedning

Trin 1	Trin 2	Trin 3	Trin 4	Trin 5
 - tryk for at tænde ovnen.	 ... - vælg funktionen.	sek - indstil mikrobølgeeffekten.	OK - tryk for at bekræfte.	START - tryk for at starte tilberedning.

Brug hurtigfunktioner til at indstille tilberedningstiden

10% Finish assist

Brug 10% Finish assist til at forlænge tiden, når der er 10% af tilberedningstiden er tilbage.

Forlæng tilberedningstiden ved at trykke på **+1min**.

16. MILJØHENSYN

Genbrug materialer med symbolet . Anbring emballagematerialet i passende beholdere til genbrug. Hjælp med at beskytte miljøet og menneskelig sundhed samt at genbruge affald af elektriske og elektroniske apparater. Kasser ikke apparater, der er

mærket med symbolet , sammen med husholdningsaffaldet. Lever produktet tilbage til din lokale genbrugsplads eller kontakt din kommune.

Welkom bij AEG! Hartelijk dank dat je voor onze apparatuur hebt gekozen.



Advies over gebruik, brochures, het oplossen van problemen, onderhouds- en reparatie-informatie op aeg.com/support



Download de **My AEG Kitchen**-app voor meer recepten, hints en probleemoplossing.



Wijzigingen voorbehouden.

INHOUDSOPGAVE

1. VEILIGHEIDSINFORMATIE.....	69
2. VEILIGHEIDSVOORSCHRIFTEN.....	73
3. BESCHRIJVING VAN HET PRODUCT.....	75
4. BEDIENINGSPANEEL.....	76
5. VOORAFGAAND AAN HET EERSTE GEBRUIK.....	77
6. DAGELIJKS GEBRUIK.....	78
7. KLOKFUNCTIES.....	81
8. GEBRUIK VAN DE ACCESSOIRES.....	82
9. EXTRA FUNCTIES.....	83
10. AANWIJZINGEN EN TIPS.....	83
11. ONDERHOUD EN REINIGING.....	87
12. PROBLEEMOPLOSSING.....	87
13. ENERGIEZUINIGHEID.....	89
14. MENUSTRUCTUUR.....	89
15. HET IS HEEL GEMAKKELIJK!.....	90
16. MILIEUBESCHERMING.....	91

1. ⚠️ VEILIGHEIDSINFORMATIE

Lees zorgvuldig de meegeleverde instructies voor installatie en gebruik van het apparaat. De fabrikant is niet verantwoordelijk voor verwondingen of schade die voortvloeit uit de onjuiste installatie of het onjuiste gebruik. Bewaar de instructies altijd op een veilige, toegankelijke plek voor toekomstig gebruik.

1.1 De veiligheid van kinderen en kwetsbare personen

- Dit apparaat kan worden gebruikt door kinderen van 8 jaar en ouder en door mensen met een beperkt lichamelijk,

zintuiglijk of verstandelijk vermogen of een gebrek aan ervaring en kennis, indien zij onder toezicht staan of instructies hebben gekregen over het veilig gebruiken van het apparaat en indien zij de gevaren begrijpen. Kinderen jonger dan 8 jaar en personen met zware en complexe beperkingen dienen altijd uit de buurt van het apparaat te worden gehouden, tenzij ze voortdurend onder toezicht staan.

- Houd toezicht op kinderen om te voorkomen dat zij met het apparaat gaan spelen..
- Houd alle verpakking uit de buurt van kinderen en gooi het op passende wijze weg.
- **WAARSCHUWING:** Het apparaat en de toegankelijke onderdelen ervan worden heet tijdens het gebruik. Houd kinderen en huisdieren uit de buurt van het apparaat tijdens het gebruik en bij het afkoelen.
- Als het apparaat is voorzien van een kinderslot, dient dit te worden geactiveerd.
- Kinderen mogen zonder toezicht geen reinigings- en onderhoudswerkzaamheden aan het apparaat uitvoeren.

1.2 Algemene veiligheid

- Dit apparaat is uitsluitend bestemd om mee te koken.
- Dit apparaat is bedoeld voor binnenshuis huishoudelijk gebruik.
- Dit apparaat kan worden gebruikt in kantoren, hotelkamers, bed & breakfast-kamers, boerderijgasthuizen en andere soortgelijke accommodaties waar dergelijk gebruik de (gemiddelde) huishoudelijke gebruiksniveaus niet overschrijdt.
- Alleen een erkende installatietechnicus mag dit apparaat installeren en de kabel vervangen.
- Gebruik het apparaat niet voordat u het in de ingebouwde constructie installeert.
- Trek de stekker van het apparaat uit het stopcontact voordat u welke soort onderhoud dan ook gaat uitvoeren.

- Als het netsnoer beschadigd is, moet de fabrikant, een erkend servicecentrum of een gekwalificeerde persoon deze vervangen teneinde gevaarlijke situaties met elektriciteit te voorkomen.
- **WAARSCHUWING:** Zorg ervoor dat het apparaat is uitgeschakeld voordat u de lamp vervangt om elektrische schokken te voorkomen.
- **WAARSCHUWING:** Het apparaat en de toegankelijke onderdelen ervan worden heet tijdens het gebruik. Zorg ervoor dat je de verwarmingselementen of het oppervlak van de apparaatruimte niet aanraakt.
- Gebruik altijd ovenhandschoenen om accessoires of ovenschalen te verwijderen of erin te plaatsen.
- Gebruik alleen de draaitafel en de draaitafelsteun die voor dit apparaat zijn ontworpen.
- Activeer de magnetronfunctie niet wanneer het apparaat leeg is. Metalen onderdelen in de ruimte kunnen elektrische vonken veroorzaken.
- Tijdens bereiding in de magnetron zijn geen metalen voedselbakjes en drinkbekers toegestaan. Deze vereiste is niet van toepassing als de fabrikant heeft aangegeven dat het formaat en de vorm van het metalen voorwerp geschikt is voor bereiding in de magnetron.
- **WAARSCHUWING:** Als de deur of deurafdichtingen beschadigd zijn, mag het apparaat niet worden gebruikt totdat het is gerepareerd door een erkende installatietechnicus.
- **WAARSCHUWING:** Alleen een erkende installatietechnicus kan service- of reparatiewerkzaamheden uitvoeren waarbij een afdekking wordt verwijderd die bescherming biedt tegen blootstelling aan magnetronenergie.
- **WAARSCHUWING:** Warm geen vloeistoffen en ander voedsel in afgesloten verpakkingen op. Ze kunnen exploderen.
- Gebruik alleen voorwerpen die geschikt zijn voor gebruik in de magnetron.

- Let bij het opwarmen van voedsel in plastic of papieren verpakkingen op het apparaat vanwege de mogelijkheid tot zelfontbranding.
- Het apparaat is bedoeld voor het opwarmen van voedsel en dranken. Het drogen van voedsel of kleding en het opwarmen van warmhoudkussentjes, slippers, sponzen, vochtige doeken enzovoort kunnen leiden tot letsel, vonkontsteking of brand.
- Als rook wordt uitgestoten, schakelt u het apparaat uit of trekt u de stekker uit het stopcontact en houdt u de deur gesloten om vlammen te kunnen doven.
- Het opwarmen van dranken in de magnetron kan tot kookvertraging leiden. Wees voorzichtig bij het hanteren van de verpakking.
- De inhoud van zuigflesjes en babyvoedingspotjes moet worden geroerd of geschud en de temperatuur vóór het gebruik worden gecontroleerd om brandwonden te voorkomen.
- Eieren in hun schaal en hele hardgekookte eieren mogen niet in het apparaat worden opgewarmd omdat ze kunnen exploderen, zelfs nadat de opwarming in de magnetron is beëindigd.
- Het apparaat moet regelmatig worden gereinigd en alle voedselresten moeten worden verwijderd.
- Gebruik geen stoomreiniger om het apparaat schoon te maken.
- Gebruik nooit agressieve reinigingsmiddelen of scherpe metalen schrapers om de glazen deur schoon te maken. Deze kunnen krassen veroorzaken op het oppervlak, waardoor het glas zou kunnen breken.
- Als het apparaat niet in een schone toestand wordt onderhouden, kan dit leiden tot een verslechtering van het oppervlak. Dit kan de levensduur van het apparaat negatief beïnvloeden en mogelijk een gevaarlijke situatie opleveren.

2. VEILIGHEIDSVOORSCHRIFTEN

2.1 Installeren

WAARSCHUWING!

Alleen een erkende installatietechnicus mag dit apparaat installeren.

- Verwijder alle verpakkingsmaterialen.
- Installeer en gebruik geen beschadigd apparaat.
- Volg de installatie-instructies die zijn meegeleverd met het apparaat.
- Pas altijd op bij verplaatsing van het apparaat, want het is zwaar. Gebruik altijd veiligheidshandschoenen en gesloten schoeisel.
- Trek het apparaat nooit aan de handgreep van zijn plaats.
- Installeer het apparaat op een veilige en geschikte plaats die aan alle installatie-eisen voldoet.
- Houd de minimumafstand naar andere apparaten en units in acht.
- Controleer, voordat je het apparaat monteert, of de ovendeur onbelemmerd open is.
- Het apparaat is uitgerust met een elektrisch koelsysteem. Het moet worden gebruikt met de elektrische voeding.
- De inbouweenheid moet voldoen aan de stabiliteitsvereisten van DIN 68930.

Minimumhoogte kast (Minimumhoogte kast onder werkblad)	444 (460) mm
Kastbreedte	560 mm
Kastdiepte	550 (550) mm
Hoogte van de voorkant van het apparaat	455 mm
Hoogte van de achterkant van het apparaat	440 mm
Breedte van de voorkant van het apparaat	595 mm
Breedte van de achterkant van het apparaat	559 mm
Diepte van het apparaat	567 mm
Ingebouwde diepte van het apparaat	546 mm

Diepte met open deur	882 mm
Minimumgrootte ventilatieopening. Opening geplaatst aan de onderkant van de achterzijde	560x20 mm
Lengte netvoedingskabel. Kabel wordt in de rechterhoek van de achterzijde geplaatst	1500 mm
Bevestigingsschroeven	3.5x25 mm

2.2 Elektrische aansluiting

WAARSCHUWING!

Gevaar voor brand en elektrische schokken.

- Alle elektrische aansluitingen moeten door een gediplomeerd elektromonteur worden gemaakt.
- Dit apparaat moet worden aangesloten op een geaard stopcontact.
- Zorg ervoor dat de parameters op het vermogensplaatje overeenkomen met elektrische vermogen van de netstroom.
- Gebruik altijd een juist geïnstalleerd schokbestendig stopcontact.
- Gebruik geen adapters met meerdere stekkers en verlengkabels.
- Zorg dat u de netstekker en het netsnoer niet beschadigt. Indien de voedingskabel moet worden vervangen, dan moet dit gebeuren door onze Klantenservice.
- Laat de stroomkabel niet in aanraking komen met de deur van het apparaat of de niche onder het apparaat, met name niet als deze werkt of als de deur heet is.
- De schokbescherming van delen onder stroom en geïsoleerde delen moet op zo'n manier worden bevestigd dat het niet zonder gereedschap kan worden verplaatst.
- Steek de stekker pas in het stopcontact als de installatie is voltooid. Zorg ervoor dat het netsnoer na installatie bereikbaar is.
- Als het stopcontact los zit, mag u de stekker niet in het stopcontact steken.

- Trek niet aan het netsnoer om het apparaat los te koppelen. Trek altijd aan de stekker.
- Gebruik enkel correcte isolatievoorzieningen: stroomonderbrekers, zekeringen (schroefzekeringen moeten uit de houder worden verwijderd), aardlekschakelaars en contactgevers.
- De elektrische installatie moet een isolatieapparaat bevatten waardoor het apparaat volledig van het lichtnet afgesloten kan worden. Het isolatieapparaat moet een contactopening hebben met een minimale breedte van 3 mm.
- Dit apparaat wordt geleverd met een stekker en een netsnoer.

2.3 Gebruik

WAARSCHUWING!

Gevaar voor letsel, brandwonden, elektrische schokken of een explosie.

- De specificatie van dit apparaat niet wijzigen.
- Zorg ervoor dat de ventilatieopeningen niet geblokkeerd worden.
- Laat het apparaat tijdens de werking niet onbeheerd achter.
- Schakel het apparaat na elk gebruik uit.
- Wees voorzichtig met het openen van de deur van het apparaat wanneer het apparaat in werking is. Er kan hete lucht vrijkomen.
- Gebruik het apparaat niet met natte handen of als het contact maakt met water.
- Oefen geen druk uit op de open deur.
- Gebruik het apparaat niet als werkblad of als opslagoppervlak.
- Open de deur van het apparaat voorzichtig. Het gebruik van ingrediënten met alcohol kan een mengsel van alcohol en lucht veroorzaken.
- Laat geen vonken of open vlammen in contact met het apparaat komen wanneer u de deur opent.
- Plaats geen ontvlambare producten of artikelen die vochtig zijn met ontvlambare producten in, bij of op het apparaat.

- Gebruik de magnetronfunctie niet om het apparaat voor te verwarmen.

WAARSCHUWING!

Risico op schade aan het apparaat.

- Om schade of verkleuring van het email te voorkomen:
 - leg geen aluminiumfolie op de bodem van de ruimte in het apparaat.
 - plaats geen water direct in het hete apparaat.
 - bewaar geen vochtige gerechten en voedsel in het apparaat nadat u klaar bent met koken.
 - wees voorzichtig bij het verwijderen of bevestigen van accessoires.
- Verkleuring van het email of roestvrij staal is niet van invloed op de werking van het apparaat.
- Kook altijd met de deur van het apparaat gesloten.
- Als het apparaat achter een meubelpaneel gemonteerd is (bijv. een deur), zorg er dan voor dat de deur nooit gesloten is als het apparaat in werking is. Warmte en vocht kunnen achter een gesloten meubelpaneel ophopen en schade aan het apparaat, de behuizing of de vloer veroorzaken. Sluit het meubelpaneel niet tot het apparaat compleet is afgekoeld na gebruik.

2.4 Onderhoud en reiniging

WAARSCHUWING!

Gevaar voor letsel, vuur of schade aan het apparaat.

- Schakel het apparaat uit en trek de stekker uit het stopcontact voordat je onderhoudshandelingen verricht.
- Zorg ervoor dat het apparaat is afgekoeld. Er bestaat een risico dat de glasplaten kunnen breken.
- Vervang direct de glazen deurpanelen als deze beschadigd zijn. Neem contact op met een erkend servicecentrum.
- Wees voorzichtig als u de deur van het apparaat verwijdert. De deur is zwaar!
- Zorg ervoor dat de ovenruimte, de draaitafel en de deur na elk gebruik worden afgeveegd. Stoom geproduceerd tijdens de werking van het apparaat

condenseert op de wanden en kan roest veroorzaken.

- Reinig het apparaat regelmatig om te voorkomen dat het materiaal van het oppervlak achteruitgaat.
- Vet en voedsel dat in het apparaat achterblijft, kan brand en elektrische vonken veroorzaken wanneer de magnetronfunctie werkt.
- Reinig het apparaat met een vochtige zachte doek. Gebruik alleen neutrale schoonmaakmiddelen. Gebruik geen schuurmiddelen, schuursponsjes, oplosmiddelen of metalen voorwerpen.
- Volg als u een ovenspray gebruikt de aanwijzingen op de verpakking.

2.5 Binnenverlichting

⚠ WAARSCHUWING!

Gevaar voor elektrische schokken.

- Met betrekking tot de lamp(en) in dit product en reservelampen die afzonderlijk worden verkocht: Deze lampen zijn bedoeld om bestand te zijn tegen extreme fysieke omstandigheden in huishoudelijke apparaten, zoals temperatuur, trillingen, vochtigheid, of zijn bedoeld om informatie te geven over de operationele status van het apparaat. Ze zijn niet bedoeld voor

gebruik in andere toepassingen en zijn niet geschikt voor verlichting in huishoudelijke ruimten.

- Dit product bevat een lichtbron van energie-efficiëntieklasse G.
- Gebruik alleen lampjes met dezelfde specificaties.

2.6 Service

- Neem contact op met de erkende servicedienst voor reparatie van het apparaat.
- Gebruik alleen originele reserveonderdelen.

2.7 Verwijdering

⚠ WAARSCHUWING!

Gevaar voor letsel of verstikking.

- Neem contact op met uw plaatselijke overheid voor informatie over het afvoeren van het apparaat.
- Haal de stekker uit het stopcontact.
- Snijd het netsnoer vlak bij het apparaat af en gooi het weg.
- Verwijder de deurvergrendeling om te voorkomen dat kinderen of huisdieren binnen in het apparaat vast komen te zitten.

3. BESCHRIJVING VAN HET PRODUCT

3.1 Algemeen overzicht

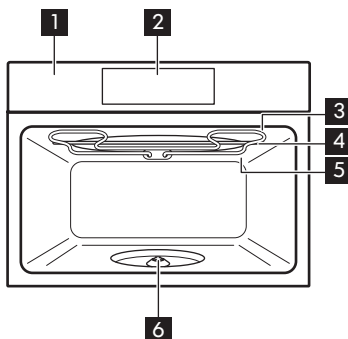

- 1 Bedieningspaneel
- 2 Display
- 3 Verwarmingselement
- 4 Magnetrongenerator
- 5 Lamp
- 6 Draaiplateau-as

3.2 Accessoires

Draaiplateuset

Om eten te bereiden.

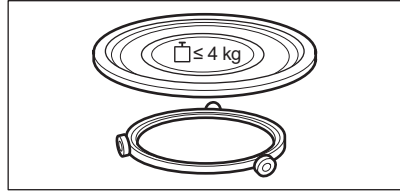

Grillrekset

Om te grillen.

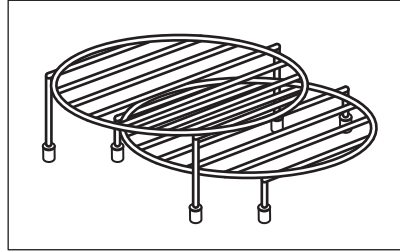

4. BEDIENINGSPANEEL

4.1 Overzicht bedieningspaneel

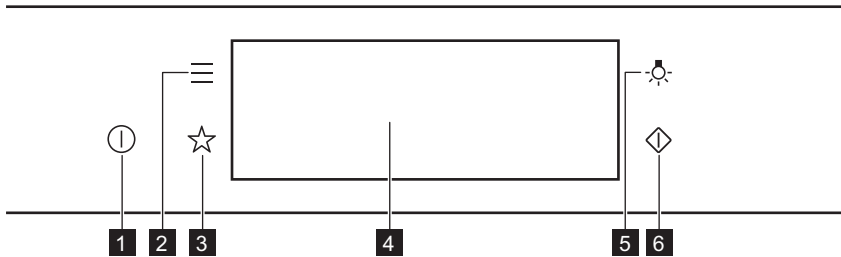

1	Aan / Uit	Houd ingedrukt om het apparaat in en uit te schakelen.
2	Menu	Vermeldt de functies van het apparaat.
3	Favorieten	Geeft een overzicht van de favoriete instellingen.
4	Display	Geeft de huidige instellingen van het apparaat weer.
5	Lampschakelaar	Om de verlichting in en uit te schakelen.
6	Magnetron snel starten	Om de magnetronfunctie in te schakelen (1000 W en 30 seconden).



Druk

Raak het oppervlak aan met de vingertop.



Verplaatsen

Schuif de vingertop over het oppervlak.



Ingedrukt houden

Raak het oppervlak 3 seconden aan.

4.2 Display

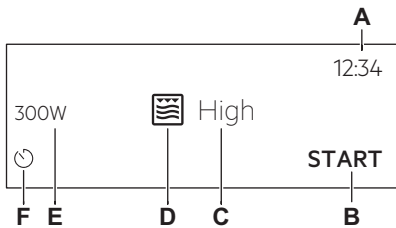

Na het inschakelen wordt op de display het hoofdscherm met de functie en de standaard grillintensiteit weergegeven.

- A. Dagtijd
- B. BEGIN / STOP
- C. Grillintensiteit
- D. Verwarmingsfuncties
- E. Magnetronvermogen
- F. Timer

Indicatielampjes op de display

Basisindicatielampjes: om op de display te navigeren.



Om de selectie/instelling te bevestigen.



Om één niveau terug te gaan in het menu.



Om de laatste handeling ongedaan te maken.



Om de opties in en uit te schakelen.

Geluidsalarm functie-indicatielampjes - wanneer de ingestelde kooktijd ten einde is, klinkt het signaal.



De functie is ingeschakeld.



De functie is ingeschakeld. Het koken stopt automatisch.



Het geluidsalarm staat uit.

Indicatielampjes timer



Om de instelling te annuleren.

5. VOORAFGAAND AAN HET EERSTE GEBRUIK



WAARSCHUWING!

Raadpleeg de hoofdstukken Veiligheid.

5.1 Eerste reiniging



Stap 1

Verwijder alle accessoires uit het apparaat.



Stap 2

Reinig het apparaat en de accessoires uitsluitend met een microvezeldoek, warm water en een mild reinigingsmiddel.



Stap 3

Plaats de accessoires in het apparaat.

5.2 Eerste verbinding

Het display toont een welkomstbericht na de eerste verbinding.

Je moet het volgende instellen: Taal, Helderheid Display, Toetstones, Geluidsvolume, , Dagtijd.

6. DAGELIJKS GEBRUIK



WAARSCHUWING!

Raadpleeg de hoofdstukken Veiligheid.

6.1 De functie instellen: Grill + magnetron, Grillen

Het apparaat kan geluiden maken bij gebruik van de functie Grill + magnetron. Ze zijn normaal voor deze functie.

De functie instellen: Grill + magnetron

Stap 1 Plaats het lage grillrooster.

Stap 2 Het apparaat inschakelen. Op het display verschijnt de standaard verwarmingsfunctie.

Stap 3 Druk op het symbool van de verwarmingsfunctie om het submenu te openen.

Stap 4 Selecteer de functie: . Druk op: OK.

Stap 5 Selecteer het niveau van de grillintensiteit.

Functie	Intensiteitsniveau grill
---------	--------------------------

Lo	Laag
----	------

Hi	Hoog
----	------

Stap 6 Druk op: OK.

Stap 7 Druk op: START.

STOP – druk om het apparaat aan te zetten.

Stap 8 Schakel het apparaat uit.

Het magnetronvermogen is beperkt tot 500 W wanneer je de functie Grill + magnetron.

De functie instellen: Grillen

Stap 1 Plaats het grote grillrek.

Stap 2 Het apparaat inschakelen. Op het display verschijnt de standaard verwarmingsfunctie.

Stap 3 Druk op het symbool van de verwarmingsfunctie om het submenu te openen.

Stap 4 Selecteer de functie: . Druk op: OK.

Stap 5 Druk op: START .

Druk op STOP om de functie uit te schakelen.

Stap 6 Schakel het apparaat uit.

6.2 Instellen: Magnetronfuncties

Stap 1 Het apparaat inschakelen.

Stap 2 Druk op het symbool van de verwarmingsfunctie om het submenu te openen.

Stap 3 Selecteer de magnetronverwarmingsfunctie en druk op: OK. Op het display verschijnt: magnetronvermogen.

Stap 4 Instellen: magnetronvermogen. Druk op: OK.

Stap 5 Druk op: START .

Druk op STOP om de functie uit te schakelen.

Stap 6 Schakel het apparaat uit.

De maximale tijd van de magnetronfuncties is afhankelijk van het door jou ingestelde magnetronvermogen:

MAGNETRONVERMOGEN W	MAXIMUMTIJD min
100 - 500	59:55
> 500	7



Als u de deur opent, stopt de functie. Om het weer te starten, drukt u op START .

6.3 Gebruik: Magnetron snel starten

Stap 1



Ingedrukt houden: .
De magnetron draait 30 seconden.

Stap 2	Om de bereidingstijd te verlengen: Druk op de draai- tijdwaarde om naar de tijdin- stellingen te gaan. Stel de berei- dingstijd in.
	Druk op +30 s.



De magnetron kan op elk moment worden ingeschakeld met: Magnetron snel starten.



6.4 Verwarmingsfuncties

STANDAARD

Verwarmingsfunctie	Toepassing
 Grillen	Om dunne stukken voedsel te grillen en brood te roosteren.
 Grill + magnetron	Om gerechten korter te bereiden en tegelijkertijd een bruin korstje te geven. U kunt 2 niveaus van grillintensiteit instellen: laag en hoog.
 Magnetron	Opwarmen, koken, vermogensbereik: 100 - 1000 W

MAGNETRON

Verwarmingsfunctie	Toepassing
 Ontdooien	Vlees, vis, gebak ontdooien, vermogensbereik: 100 - 200 W
 Smelten	Smelten van chocolade en boter, vermogensbereik: 100 - 400 W
 Opwarmen	Opwarmen van vooraf bereide maaltijden en delicate gerechten, vermogensbereik: 300 - 700 W

Verwarmingsfunctie	Toepassing
 Popcorn	Vorbereiding popcorn, vermogensbereik: 700 - 1000 W
 Vloeistof	Opwarmen van dranken en soepen, vermogensbereik: 800 - 1000 W

7. KLOKFUNCTIES

7.1 Omschrijving klokfuncties

Klokfunctie	Toepassing
Kooktijd	De duur van het koken instellen. Maximaal 23 uur 59 min.
Actie beëindigen	Voor het instellen wat er gebeurt als de timer stopt met tellen.
Tijd verlenging	Om de kooktijd te verlengen.
Herinnering	Om een aftelling in te stellen. Maximum is 23 uur 59 min. Deze functie heeft geen invloed op de werking van de oven.

7.2 Instellen: Klokfuncties

De klok instellen

Stap 1 Schakel de oven in.

Stap 2 Druk op: Dagtijd.

Stap 3 Stel de tijd in. Druk op: **OK**.

De bereidingstijd instellen

Stap 1 Kies de verwarmingsfunctie.

Stap 2 Druk op: .

Stap 3 Stel de tijd in. Druk op: **OK**.

De eindoptie kiezen

Stap 1 Kies de verwarmingsfunctie.

Stap 2 Druk op: .

Stap 3 Stel de bereidingstijd in.

Stap 4 Druk op: ● ● ● .

Stap 5 Druk op: Actie beëindigen.

Stap 6 Kies je voorkeur: Actie beëindigen.

Stap 7 Druk op: **OK**. Herhaal de actie totdat het hoofdscherm op het display verschijnt.

De bereidingstijd verlengen

Wanneer 10% van de bereidingstijd overblijft en het voedsel niet klaar lijkt te zijn, kun je de bereidingstijd verlengen. Je kunt ook de verwarmingsfunctie wijzigen.

De bereidingstijd verlengen

Druk op **+1min** om de bereidingstijd te verlengen.

De timerinstellingen wijzigen

Stap 1 Druk op: .

Stap 2 Stel de timerwaarde in.

Stap 3 Druk op: **OK**.

Je kunt de ingestelde tijd tijdens het koken op elk gewenst moment wijzigen.

8. GEBRUIK VAN DE ACCESSOIRES



WAARSCHUWING!

Raadpleeg de hoofdstukken Veiligheid.

8.1 Accessoires plaatsen

Gebruik uitsluitend geschikt kookgerei en materiaal. Raadpleeg hoofdstuk 'Hints en

tips', kookgerei en materiaal geschikt voor de magnetron.

Draaiplateauset:

Bereid voedsel altijd op de draaiplateauset.
Plaats de rolgeleider rond de draaischijf. Plaats het draaitafelglas op de rolgeleiding.
Gebruik alleen de draaitafelset die bij het apparaat werd meegeleverd.

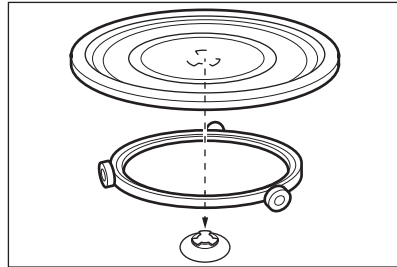

Grillrekset:

Plaats het grillrooster met de siliconen doppen op de draaiplateauset.

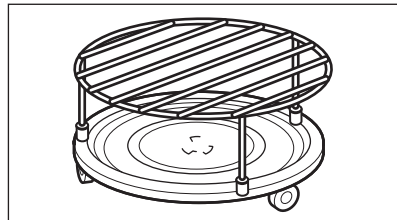

9. EXTRA FUNCTIES

9.1 Hoe kan ik opslaan: Favorieten

U kunt uw favoriete instellingen opslaan, zoals de verwarmingsfunctie, de bereidingstijd of de reinigingsfunctie. U kunt 3 favoriete instellingen opslaan.

Stap 1 Het apparaat inschakelen.

Stap 2 Selecteer de gewenste instelling.

Stap 3 Druk op: . Selecteer: Favorieten.

Stap 4 Selecteer: Huidige instellingen opslaan.

Stap 5 Druk op + om de instelling toe te voegen aan de lijst met: Favorieten. Druk op **OK**.

 - druk hierop om de instelling te resetten.

 - druk hierop om de instelling te annuleren.

9.2 Toetsenblokkering

Deze functie voorkomt dat de verwarmingsfunctie per ongeluk wordt gewijzigd.

Stap 1 Het apparaat inschakelen.

Stap 2 Stel een verwarmingsfunctie in.

Stap 3   - druk hier tegelijkertijd op om de functie in te schakelen.

Herhaal stap 3 om de functie uit te schakelen.

9.3 Koelventilator

Als het apparaat in werking is, wordt de koelventilator automatisch ingeschakeld om de oppervlakken van het apparaat koel te

houden. Als je het apparaat uitschakelt, kan de koelventilator blijven werken totdat het apparaat is afgekoeld.

10. AANWIJZINGEN EN TIPS

10.1 Kookadviezen



De temperatuur en kooktijden in de tabellen zijn slechts als richtlijn bedoeld. Ze zijn afhankelijk van het recept, de kwaliteit en de kwantiteit van de gebruikte ingrediënten.

Uw apparaat kan anders koken dan het apparaat dat je eerder had. De onderstaande hints tonen aanbevolen verwarmingsfuncties en instellingen voor kooktijd voor specifieke soorten voedsel.

Als u voor een speciaal recept de instelling niet kunt vinden, zoek dan naar een soortgelijk recept.

Voor meer kookaanbevelingen kunt u de kooktabellen op onze website raadplegen. Om de Kookhints te vinden, controleer het PNC-nummer op het classificatieplaatje op de voorzijde van het frame van de binnenkant van het apparaat.

10.2 Magnetronaanbevelingen

Laten we koken!

Leg het eten niet direct op de draaiplateau. Gebruik altijd kookgerei dat geschikt is voor de magnetron.

Plaats het kookgerei in het midden van de draaiplateau.

Contact met te warme of te koude voorwerpen kan de draaiplateau breken.

Draai het voedsel halverwege de ontdooi- en bereidingstijd om of roer het door.

Roer vloeibare gerechten zo nu en dan door.

Roer het voedsel voor het opdienen door.

Dek het voedsel voor bereiding en opwarming af.

Zet tijdens het opwarmen van dranken de lepel in de fles of het glas om de warmte beter te verdelen.

Plaats het voedsel uit de verpakking in het apparaat. Verpakte kant-en-klaar-maaltijden kunnen alleen in het apparaat worden verwarmd als de verpakking magnetronveilig is (raadpleeg de informatie op de verpakking).

Koken in de magnetron

Bereid voedsel afgedekt. Bereid voedsel slechts zonder het te bedekken als je een korst wilt behouden.

Kook de gerechten niet te lang door het vermogen en de tijd te hoog instellen. Het voedsel kan uitdrogen, aanbranden of brand veroorzaken.

Gebruik het apparaat niet om eieren in de schaal en slakken in hun huis te bereiden, omdat deze kunnen barsten. Prik het eigeel van gebakken eieren door voordat ze worden opgewarmd.

Prik voedsel met huid of schil diverse malen door voordat je het bereidt.

Snij groenten in stukjes van gelijke grootte.

Schakel het apparaat uit, neem het voedsel uit het apparaat en laat een paar minuten rusten om de warmte gelijkmatig te verdelen.

Ontdooien in de magnetron

Plaats het bevroren, uitgepakte voedsel op een klein omgekeerd bord met een bakje eronder of op een ontdooierek of plastic zeef, zodat de dooivloeistof kan weglopen.





Verwijder telkens de stukken die zijn ontdooid.







Je kunt een hoger magnetronvermogen gebruiken om fruit en groenten te bereiden zonder ze eerst te ontdooien.

10.3 Kookgerei en materialen geschikt voor de magnetron

Gebruik alleen kookgerei en materiaal in de magnetron dat hier geschikt voor is. Gebruik onderstaande tabel als referentie.

Controleer de specificaties van het kookgerei/materiaal voor gebruik.

Kookgerei/materiaal				
Ovenvast glas en porselein zonder metalen onderdelen, bijv. hittebestendig glas	✓	✓	✓	✓
Niet-ovenbestendig glas en porselein zonder zilveren, gouden, platina of andere metalen versieringen	✓	x	x	x

Kookgerei/materiaal		  		
Glas en glaskeramik van ovenbestendig / diepvriesbestendig materiaal	✓	✓	✓	✓
Keramik en aardewerk zonder kwarts of metalen onderdelen en metaalhoudend glazuur	✓	✓	X	X
Keramik, porselein en aardewerk met ongeglazuurde onderkant of met kleine gaatjes, bijv. op handvaten	X	X	X	X
Tot 200 °C hittebestendige kunststof	✓	✓	X	X
Karton, papier	✓	X	X	X
Magnetronfolie	✓	X	X	X
Ovenfolie met magnetronveilige sluiting	✓	✓	X	X
Braadschalen gemaakt van metaal, bijv. email, gietijzer	X	X	✓	X
Bakblikken, zwarte lak of met siliconen coating	X	X	✓	X
Kookgerei voor gebruik in magnetron, bijv. pan voor knapperige gerechten	X	✓	X	X
Grillrekset	X	X	✓	✓

10.4 Aanbevolen vermogensinstellingen voor verschillende soorten voedsel

De gegevens in de tabel dienen alleen als richtlijn.

800 - 1000 W



Aanbakken aan het begin van het kookproces



Vloeistoffen opwarmen

500 - 700 W



Groenten koken



Eiergerechten bereiden



Hutspot laten sudderen



Rijst sudderen



Eenpansgerechten opwarmen



Ontdooien en opwarmen van bevroren maaltijden

300 - 400 W



Smelten van kaas, chocolade, boter



Koken/opwarmen van delicaat voedsel



Doorgaan met koken

100 - 200 W



Ontdooien van brood



Ontdooien van fruit en gebak



Ontdooien van kaas, room, boter



Ontdooien van vlees, vis



Babyvoeding opwarmen







10.5 Kooktafels voor testinstututen

Informatie voor testinstututen

Tests volgens IEC 60705.

Magnetronfunctie

Gebruik het bakrooster, tenzij anders aangegeven.

	 POWER W	 kg		 min	
Cake, zacht	600	0.475	Draaiplateauset	5 - 7	-
Vleesbrood	500	0.9	Draaiplateauset	18 - 20	-
Bouillon met stukjes ei	500	1	Draaiplateauset	15 - 17	-
Ontdooien van vlees	200	0.5	Draaiplateauset	8 - 9	-

Combimagnetronfunctie

Gebruik de functie: Magnetrongrillen.

Gebruik het lage grillrooster.

COMBIMAGNETRON-FUNCTIE

Aardappelgratin, 1,1 kg	300	laag	30 - 35	-
Kip, 1,1 kg	300	hoog	30 - 35	Doe het vlees in een ronde glazen kom.

11. ONDERHOUD EN REINIGING

⚠ WAARSCHUWING!

Raadpleeg de hoofdstukken Veiligheid.

11.1 Opmerkingen over de reiniging



Reinigingsmid-
delen

Reinig de voorkant van het apparaat uitsluitend met een microvezeldoek met warm water en een mild reinigingsmiddel.

Gebruik een reinigungsoplossing om metalen oppervlakken te reinigen.

Reinig vlekken met een mild reinigingsmiddel.



Dagelijks gebruik

Reinig de uitsparing telkens na gebruik. Vetophoping of andere resten kunnen brand veroorzaken. Reinig voorzichtig de bovenkant van het apparaat om resten en vet te verwijderen.

Bewaar het voedsel niet langer dan 20 minuten in het apparaat. Droog de ruimte na elk gebruik uitsluitend met een microvezeldoek.



Accessoires

Reinig alle accessoires na elk gebruik en laat ze drogen. Wacht alvorens te reinigen totdat de draaischijf afgekoeld is. Er bestaat een risico dat de draaischijf kan breken. Gebruik alleen een zachte doek met warm water en een mild reinigingsmiddel. De accessoires niet in een afwasmachine reinigen.



Reinig de antiaanbakaccessoires niet met agressieve reinigingsmiddelen of scherpe voorwerpen.



12. PROBLEEMOPLOSSING

⚠ WAARSCHUWING!

Raadpleeg de hoofdstukken Veiligheid.

12.1 Wat te doen als...



 Het apparaat gaat niet aan of warmt niet op	
 Mogelijke oorzaak	 Oplossing
Het apparaat is niet aangesloten op een stopcontact of niet goed geïnstalleerd.	Controleer of het apparaat goed is aangesloten op de elektriciteitsvoorziening.
De klok is niet ingesteld.	Stel de klok in, zie voor meer informatie Klokfuncties hoofdstuk, Instellen: Klokfuncties.
De deur is niet goed gesloten.	Sluit de deur volledig.
De zekering is doorgeslagen.	Ga na of de zekering de oorzaak van het probleem is. Als het probleem zich opnieuw voordoet, neem dan contact op met een gekwalificeerde elektricien.
Het apparaat Kinderslot is aan.	Raadpleeg het hoofdstuk 'Menu', Submenu voor: Opties.

 Onderdelen	
 Omschrijving	 Oplossing
De lamp is opgebrand.	Vervang de lamp, raadpleeg voor meer informatie het hoofdstuk 'Onderhoud en reiniging', Hoe te vervangen: Lamp.
De draaispitset maakt geluid.	Er bevinden zich voedselresten onder de draaiplateauset.

12.2 Hoe te beheren: Foutcodes

Wanneer de softwarefout optreedt, geeft het display een foutmelding weer.

In deze sectie vindt u de lijst met problemen die u zelf kunt oplossen.

 Code en omschrijving	 Oplossing
F240, F439 - de aanraakvelden op het display werken niet goed.	Reinig het oppervlak van het display. Zorg ervoor dat er geen vuil op de aanraakvelden zit.
F908 - het apparaatsysteem kan geen verbinding maken met het bedieningspaneel.	Schakel het apparaat uit en weer in.

12.3 Service-informatie

Als je niet zelf het probleem kunt verhelpen, neem dan contact op met je verkoper of een erkende serviceafdeling.

De contactgegevens van de servicedienst staan op het typeplaatje. Het typeplaatje bevindt zich op het voorframe van de apparaatruimte. Verwijder het typeplaatje niet uit de apparaatruimte.

Wij raden je aan om de gegevens hier te noteren:

Model (MOD.)

Productnummer (PNC)

Wij raden je aan om de gegevens hier te noteren:

Serienummer (S.N.)

13. ENERGIEZUINIGHEID

13.1 Energiebesparing

Zorg ervoor dat de deur van het apparaat gesloten is als het apparaat in werking is. Open de deur van het apparaat niet te vaak tijdens het koken. Houd het deurrubber schoon en zorg ervoor dat het goed op zijn plaats vastzit.

Verwarm het apparaat niet voor alvorens te koken als dat niet hoeft.

Houd onderbrekingen tussen het bakken zo kort mogelijk als je een aantal gerechten tegelijkertijd bereidt.

Koken met de verlichting uitgeschakeld

Schakel de verlichting tijdens het koken uit. Doe het aan als je het nodig hebt.

14. MENUSTRUCTUUR

14.1 Menu

Menu-item	Toepassing	
Favorieten	Geeft een overzicht van de favoriete instellingen.	
Opties	Om de apparaatconfiguratie in te stellen.	
Instellingen	Instelling	Om de apparaatconfiguratie in te stellen.
	Service	Toont de softwareversie en -configuratie.

14.2 Submenu voor: Opties

Submenu	Toepassing
Binnenverlichting	Schakelt de lamp in en uit.
Kinderslot	Voorkomt dat het apparaat per ongeluk wordt geactiveerd. Wanneer de optie is ingeschakeld, verschijnt de tekst Kinderslot op het display als u het apparaat inschakelt. Om het apparaat in te kunnen schakelen de codeletters in alfabetische volgorde selecteren. Toegang tot de timer, de afstandbediening en het lampje zijn beschikbaar met de optie ingeschakeld.
Tijdsindicatie	Schakelt de klok in en uit.
Digitale klokstijl	Wijzigt de indeling van de weergegeven tijdsaanduiding.

14.3 Submenu voor: Instelling

Submenu	Omschrijving
Taal	Stelt de taal van het apparaat in.
Helderheid Display	Stelt de helderheid van de display in.
Toetstenen	Schakelt het geluid van de aanraakvelden in en uit. Het is niet mogelijk om de toon te dempen voor:  .
Geluidsvolume	Stelt het volume van de belangrijkste geluiden en signalen in.
Dagtijd	Stelt de huidige tijd en datum in.

14.4 Submenu voor: Service

Submenu	Omschrijving
Demofunctie	Activerings-/deactiveringscode: 2468
Softwareversie	Informatie over softwareversie.
Terug naar fabrieksinstellingen	Herstelt fabrieksinstellingen.

15. HET IS HEEL GEMAKKELIJK!

Voor het eerste gebruik moet u het volgende instellen:

Taal Helderheid Display Toetstenen Geluidsvolume Dagtijd

Maak uzelf vertrouwd met de basispictogrammen op het bedieningspaneel en het display:



Aan/Uit



Menu



Favorieten



Timer

START / STOP

Het apparaat beginnen te gebruiken

MW snel starten

Start de magnetron op elk gewenst moment met de standaardinstellingen: 30 sec / 1000 W.

Druk op: .



verwarmen/koken
100 - 1000 W



koken/bruinen
intensiteit: laag/hoog



koken/bruinen



vloeistoffen opwarmen
800 - 1000 W



opnieuw verwarmen
300 - 700 W



ontdooien
100 - 200 W



smelten
100 - 400 W



Popcorn maken
700 - 1000 W

Instellingen van de magnetron		Magnetrontips
Magnetronvermogen: W	Maximumtijd min	Dek het voedsel voor bereiding en opwarming af. Draai het voedsel halverwege de ontdooi- en bereidingstijd om of roer het door. Plaats de lepel op de schaal bij het verwarmen van vloeistoffen. Plaats het voedsel uit de verpakking in het apparaat (alleen veilig voor magnetron).
100 - 500	60	
>500	7	

Begin met koken

Stap 1	Stap 2	Stap 3	Stap 4	Stap 5
① - indrukken om het apparaat in te schakelen.	 ... - selecteer de functie.	sec - stel het magnetronvermogen in.	OK - druk hierop om te bevestigen.	START - druk hierop om te beginnen met koken.

Gebruik snelle functies om de kooktijd in te stellen

10% Finish assist

Gebruik 10% Finish assist om extra tijd toe te voegen wanneer 10% van de bereidingstijd overblijft.

Druk op **+1min** om de bereidingstijd te verlengen.

16. MILIEUBESCHERMING

Recycleer de materialen met het symbool .
Gooi de verpakking in een geschikte afvalcontainer om het te recyclen.
Bescherm het milieu en de volksgezondheid en recycleer op een correcte manier het afval van elektrische en elektronische apparaten.

Gooi apparaten gemarkeerd met het symbool  niet weg met het huishoudelijk afval. Breng het product naar het milieustation bij u in de buurt of neem contact op met de gemeente.

Welcome to AEG! Thank you for choosing our appliance.



Get usage advice, brochures, trouble shooter, service and repair information at aeg.com/support



For more recipes, hints, troubleshooting download **My AEG Kitchen** app.



Subject to change without notice.

CONTENTS

1. SAFETY INFORMATION.....	92
2. SAFETY INSTRUCTIONS.....	95
3. PRODUCT DESCRIPTION.....	98
4. CONTROL PANEL.....	99
5. BEFORE FIRST USE.....	100
6. DAILY USE.....	100
7. CLOCK FUNCTIONS.....	103
8. USING THE ACCESSORIES.....	104
9. ADDITIONAL FUNCTIONS.....	105
10. HINTS AND TIPS.....	106
11. CARE AND CLEANING.....	109
12. TROUBLESHOOTING.....	109
13. ENERGY EFFICIENCY.....	111
14. MENU STRUCTURE.....	111
15. IT'S EASY!.....	112
16. ENVIRONMENTAL CONCERNS.....	113

1. SAFETY INFORMATION

Before the installation and use of the appliance, carefully read the supplied instructions. The manufacturer is not responsible for any injuries or damage that are the result of incorrect installation or usage. Always keep the instructions in a safe and accessible location for future reference.

1.1 Children and vulnerable people safety

- This appliance can be used by children aged from 8 years and above and persons with reduced physical, sensory or mental capabilities or lack of experience and knowledge if they have been given supervision or instruction concerning the use of the appliance in a safe way and understand the

hazards involved. Children of less than 8 years of age and persons with very extensive and complex disabilities shall be kept away from the appliance unless continuously supervised.

- Children should be supervised to ensure that they do not play with the appliance.
- Keep all packaging away from children and dispose of it appropriately.
- **WARNING:** The appliance and its accessible parts become hot during use. Keep children and pets away from the appliance when in use and when cooling down.
- If the appliance has a child safety device, it should be activated.
- Children shall not carry out cleaning and user maintenance of the appliance without supervision.

1.2 General Safety

- This appliance is for cooking purposes only.
- This appliance is designed for single household domestic use in an indoor environment.
- This appliance may be used in, offices, hotel guest rooms, bed & breakfast guest rooms, farm guest houses and other similar accommodation where such use does not exceed (average) domestic usage levels.
- Only a qualified person must install this appliance and replace the cable.
- Do not use the appliance before installing it in the built-in structure.
- Disconnect the appliance from the power supply before carrying out any maintenance.
- If the supply cord is damaged, it must be replaced by the manufacturer, its Authorised Service Centre or similarly qualified persons to avoid an electrical hazard.
- **WARNING:** Ensure that the appliance is switched off before replacing the lamp to avoid the possibility of electric shock.

- **WARNING:** The appliance and its accessible parts become hot during use. Care should be taken to avoid touching heating elements or the surface of the appliance cavity.
- Always use oven gloves to remove or insert accessories or ovenware.
- Use only the turntable and the turntable support designed for this appliance.
- Do not activate the microwave function when the appliance is empty. Metal parts inside the cavity can create electric arcing.
- Metallic containers for food and beverages are not allowed during microwave cooking. This requirement is not applicable if the manufacturer specifies size and shape of metallic containers suitable for microwave cooking.
- **WARNING:** If the door or door seals are damaged, the appliance must not be operated until it has been repaired by a qualified person.
- **WARNING:** Only a qualified person can carry out any service or repair operation that involves the removal of a cover which gives protection against exposure to microwave energy.
- **WARNING:** Do not heat liquids and other foods in sealed containers. They are liable to explode.
- Use only utensils that are suitable for use in microwave ovens.
- When heating food in plastic or paper containers, observe the appliance due to the possibility of ignition.
- The appliance is intended for heating food and beverages. Drying of food or clothing and heating of warming pads, slippers, sponges, damp cloth and similar may lead to risk of injury, ignition or fire.
- If smoke is emitted, switch off or unplug the appliance and keep the door closed in order to stifle any flames.
- Microwave heating of beverages can result in delayed eruptive boiling. Care must be taken when handling the container.

- The contents of feeding bottles and baby food jars shall be stirred or shaken and the temperature checked before consumption, in order to avoid burns.
- Eggs in their shell and whole hard-boiled eggs should not be heated in the appliance since they may explode, even after microwave heating has ended.
- The appliance should be cleaned regularly and any food deposits removed.
- Do not use a steam cleaner to clean the appliance.
- Do not use harsh abrasive cleaners or sharp metal scrapers to clean the glass door since they can scratch the surface, which may result in shattering of the glass.
- Failure to maintain the appliance in a clean condition could lead to deterioration of the surface that could adversely affect the life of the appliance and possibly result in a hazardous situation.

2. SAFETY INSTRUCTIONS

2.1 Installation

WARNING!

Only a qualified person must install this appliance.

- Remove all the packaging.
- Do not install or use a damaged appliance.
- Follow the installation instructions supplied with the appliance.
- Always take care when moving the appliance as it is heavy. Always use safety gloves and enclosed footwear.
- Do not pull the appliance by the handle.
- Install the appliance in a safe and suitable place that meets installation requirements.
- Keep the minimum distance from other appliances and units.
- Before mounting the appliance, check if the appliance door opens without restraint.
- The appliance is equipped with an electric cooling system. It must be operated with the electric power supply.
- The built-in unit must meet the stability requirements of DIN 68930.

Cabinet minimum height (Cabinet under the worktop minimum height)	444 (460) mm
Cabinet width	560 mm
Cabinet depth	550 (550) mm
Height of the front of the appliance	455 mm
Height of the back of the appliance	440 mm
Width of the front of the appliance	595 mm
Width of the back of the appliance	559 mm
Depth of the appliance	567 mm
Built in depth of the appliance	546 mm
Depth with open door	882 mm
Ventilation opening minimum size. Opening placed on the bottom rear side	560x20 mm

Mains supply cable length. Cable is placed in the right corner of the back side	1500 mm
---	---------

Mounting screws	3.5x25 mm
-----------------	-----------

2.2 Electrical connection

WARNING!

Risk of fire and electric shock.

- All electrical connections should be made by a qualified electrician.
- The appliance must be earthed.
- Make sure that the parameters on the rating plate are compatible with the electrical ratings of the mains power supply.
- Always use a correctly installed shockproof socket.
- Do not use multi-plug adapters and extension cables.
- Make sure not to cause damage to the mains plug and to the mains cable. Should the mains cable need to be replaced, this must be carried out by our Authorised Service Centre.
- Do not let mains cables touch or come near the appliance door or the niche below the appliance, especially when it operates or the door is hot.
- The shock protection of live and insulated parts must be fastened in such a way that it cannot be removed without tools.
- Connect the mains plug to the mains socket only at the end of the installation. Make sure that there is access to the mains plug after the installation.
- If the mains socket is loose, do not connect the mains plug.
- Do not pull the mains cable to disconnect the appliance. Always pull the mains plug.
- Use only correct isolation devices: line protecting cut-outs, fuses (screw type fuses removed from the holder), earth leakage trips and contactors.
- The electrical installation must have an isolation device which lets you disconnect the appliance from the mains at all poles. The isolation device must have a contact opening width of minimum 3 mm.
- This appliance is supplied with a main plug and a main cable.

2.3 Use

WARNING!

Risk of injury, burns and electric shock or explosion.

- Do not change the specification of this appliance.
- Make sure that the ventilation openings are not blocked.
- Do not let the appliance stay unattended during operation.
- Deactivate the appliance after each use.
- Be careful when you open the appliance door while the appliance is in operation. Hot air can release.
- Do not operate the appliance with wet hands or when it has contact with water.
- Do not apply pressure on the open door.
- Do not use the appliance as a work surface or as a storage surface.
- Open the appliance door carefully. The use of ingredients with alcohol can cause a mixture of alcohol and air.
- Do not let sparks or open flames to come in contact with the appliance when you open the door.
- Do not put flammable products or items that are wet with flammable products in, near or on the appliance.
- Do not use microwave function to preheat the appliance.

WARNING!

Risk of damage to the appliance.

- To prevent damage or discoloration to the enamel:
 - do not put aluminium foil directly on the bottom of cavity of the appliance.
 - do not put water directly into the hot appliance.
 - do not keep moist dishes and food in the appliance after you finish the cooking.
 - be careful when you remove or install the accessories.
- Discoloration of the enamel or stainless steel has no effect on the performance of the appliance.
- Always cook with the appliance door closed.

- If the appliance is installed behind a furniture panel (e.g. a door) make sure the door is never closed when the appliance operates. Heat and moisture can build up behind a closed furniture panel and cause subsequent damage to the appliance, the housing unit or the floor. Do not close the furniture panel until the appliance has cooled down completely after use.

2.4 Care and cleaning

WARNING!

Risk of injury, fire, or damage to the appliance.

- Before maintenance, deactivate the appliance and disconnect the mains plug from the mains socket.
- Make sure the appliance is cold. There is the risk that the glass panels can break.
- Replace immediately the door glass panels when they are damaged. Contact the Authorised Service Centre.
- Be careful when you remove the door from the appliance. The door is heavy!
- Make sure the cavity, the turntable and the door are wiped dry after each use. Steam produced during the operation of the appliance condensates on cavity walls and can cause corrosion.
- Clean regularly the appliance to prevent the deterioration of the surface material.
- Fat and food remaining in the appliance can cause fire and electric arcing when the microwave function operates.
- Clean the appliance with a moist soft cloth. Use only neutral detergents. Do not use abrasive products, abrasive cleaning pads, solvents or metal objects.
- If you use an oven spray, follow the safety instructions on its packaging.

2.5 Internal lighting

WARNING!

Risk of electric shock.

- Concerning the lamp(s) inside this product and spare part lamps sold separately: These lamps are intended to withstand extreme physical conditions in household appliances, such as temperature, vibration, humidity, or are intended to signal information about the operational status of the appliance. They are not intended to be used in other applications and are not suitable for household room illumination.
- This product contains a light source of energy efficiency class G.
- Use only lamps with the same specifications.

2.6 Service

- To repair the appliance contact the Authorised Service Centre.
- Use original spare parts only.

2.7 Disposal

WARNING!

Risk of injury or suffocation.

- Contact your municipal authority for information on how to dispose of the appliance.
- Disconnect the appliance from the mains supply.
- Cut off the mains electrical cable close to the appliance and dispose of it.
- Remove the door catch to prevent children or pets from becoming trapped in the appliance.

3. PRODUCT DESCRIPTION

3.1 General overview

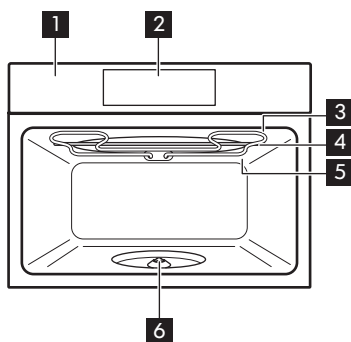

- 1 Control panel
- 2 Display
- 3 Heating element
- 4 Microwave generator
- 5 Lamp

- 6 Turntable shaft

3.2 Accessories

Turntable set

To prepare food.

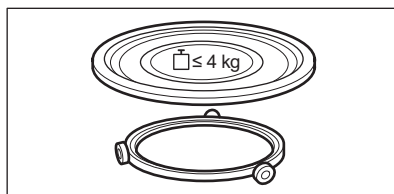

Grill rack set

To grill.

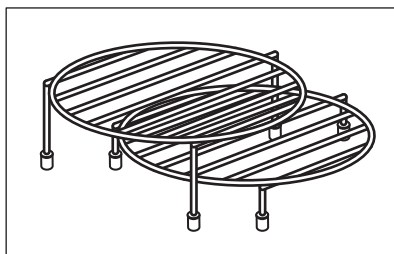

4. CONTROL PANEL

4.1 Control panel overview



1	ON / OFF	Press and hold to turn the appliance on and off.
2	Menu	Lists the appliance functions.
3	Favourites	Lists the favourite settings.
4	Display	Shows the current settings of the appliance.
5	Lamp switch	To turn the lamp on and off.
6	Microwave quick start	To turn on microwave function (1000 W and 30 seconds).



Press

Touch the surface with fingertip.



Move

Slide fingertip over the surface.



Press and hold

Touch the surface for 3 seconds.

4.2 Display

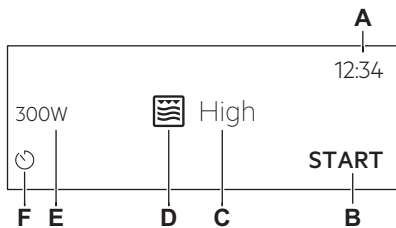

After turning on, the display shows the main screen with the function and the default grill intensity.

- A. Time of Day
- B. START/STOP
- C. Grill intensity
- D. Heating functions
- E. Microwave power
- F. Timer

Display indicators

Basic indicators - to navigate on the display.

OK

To confirm the selection / setting.



To go one level back in the menu.



To undo the last action.



To turn the options on and off.

Sound Alarm function indicators - when the set time of cooking ends, the signal sounds.



The function is on.



The function is on.
Cooking stops automatically.



Sound alarm is off.

Timer indicators



To cancel the setting.

5. BEFORE FIRST USE

WARNING!

Refer to Safety chapters.

5.1 Initial Cleaning



Step 1

Remove all accessories from the appliance.



Step 2

Clean the appliance and the accessories only with a microfiber cloth, warm water and a mild detergent.



Step 3

Place the accessories in the appliance.

5.2 First connection

The display shows welcome message after the first connection.

You have to set: Language, Display Brightness, Key Tones, Buzzer Volume, Time of Day.

6. DAILY USE

WARNING!

Refer to Safety chapters.

6.1 How to set the function: Grill + MW, Grill

The appliance can make noises when using the function: Grill + MW. They are normal for this function.

Setting the function: Grill + MW

Step 1 Insert the low grill rack.

Step 2 Turn on the appliance. The display shows the default heating function.

Step 3 Press the symbol of the heating function to enter the submenu.

Step 4 Select the function: . Press: OK.

Step 5 Select the grill intensity level.

Function	Grill intensity level
----------	-----------------------

Lo	Low
----	-----

Hi	High
----	------

Step 6 Press: OK.

Step 7 Press: START.

STOP - press to turn off the appliance.

Step 8 Turn off the appliance.

Microwave power is limited to 500 W when you use the function: Grill + MW.

Setting the function: Grill

Step 1 Insert the high grill rack.

Step 2 Turn on the appliance. The display shows the default heating function.

Step 3 Press the symbol of the heating function to enter the submenu.

Step 4 Select the function: . Press: OK.

Step 5 Press: START.

STOP - press to turn off the function.

Step 6 Turn off the appliance.

6.2 How to set: Microwave functions

Step 1 Turn on the appliance.

Step 2 Press the symbol of the heating function to enter the submenu.

Step 3 Select the microwave heating function and press: OK. The display shows: microwave power.

Step 4 Set: microwave power. Press: OK.

Step 5 Press: **START** .

STOP - press to turn off the function.

Step 6 Turn off the appliance.

The maximum time of microwave functions depends on microwave power you set:

MICROWAVE POWER W	MAXIMUM TIME min
100 - 500	59:55
> 500	7



If you open the door, the function stops. To start it again, press **START** .

6.3 How to use: Microwave quick start



Step 1 Press and hold:  .
The microwave runs for 30 s.

Step 2 To extend the cooking time:
Press on the run- Press **+30 s** .
ning time value to
go to the time
settings. Set the
cooking time.



The microwave can be switched on at any time with: Microwave quick start.



6.4 Heating functions

STANDARD

Heating function	Application
 Grill	To grill thin pieces of food and to toast bread.
 Grill + MW	To cook food in a short time and to brown it. You can set 2 levels of grill intensity: low and high.
 Microwave	Heating up, cooking, power range: 100 - 1000 W

MICROWAVE

Heating function	Application
 Defrost	Defrosting meat, fish, cakes, power range: 100 - 200 W
 Melting	Melting chocolate and butter, power range: 100 - 400 W
 Reheat	Heating up pre-prepared meals and delicate food, power range: 300 - 700 W

Heating function	Application
 Popcorn	Preparing popcorn, power range: 700 - 1000 W
 Liquid	Heating up drinks and soups, power range: 800 - 1000 W

7. CLOCK FUNCTIONS

7.1 Clock functions description



Clock function	Application
Cooking time	To set the length of cooking. Maximum is 23 h 59 min.
End Action	To set what happens when the timer ends counting.
Time Extension	To extend cooking time.
Reminder	To set a countdown. Maximum is 23 h 59 min. This function has no effect on the operation of the appliance.

7.2 How to set: Clock functions

How to set the clock	
Step 1	Turn on the oven.
Step 2	Press: Time of Day.
Step 3	Set the time. Press: OK .

How to set cooking time	
Step 1	Choose the heating function.
Step 2	Press:  .
Step 3	Set the time. Press: OK .

How to choose end option



- Step 1** Choose the heating function.
- Step 2** Press: .
- Step 3** Set the cooking time.
- Step 4** Press: .
- Step 5** Press: End Action.
- Step 6** Choose the preferred: End Action.
- Step 7** Press: . Repeat the action until the display shows the main screen.

How to extend cooking time

When 10% of cooking time is left and the food seems not to be ready, you can extend cooking time. You can also change the heating function.

Press **+1min** to extend the cooking time.

How to change timer settings

- Step 1** Press: .
- Step 2** Set the timer value.
- Step 3** Press: .

You can change the set time during cooking at any time.

8. USING THE ACCESSORIES

WARNING!

Refer to Safety chapters.

8.1 Inserting accessories

Use only suitable cookware and material.
Refer to "Hints and tips" chapter, Microwave suitable cookware and materials.

Turntable set:

Always cook food on the turntable set.
Place the roller guide around the turntable shaft.
Place the turntable glass on the roller guide.
Use only the turntable set supplied with the appliance.

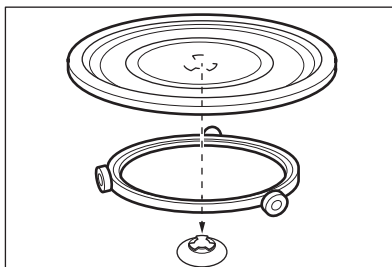

Grill rack set:

Place the grill rack with the silicon caps down on the turntable set.

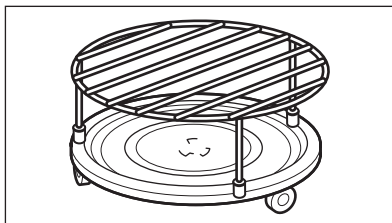

9. ADDITIONAL FUNCTIONS

9.1 How to save: Favourites

You can save your favourite settings, such as the heating function, the cooking time or the cleaning function. You can save 3 favourite settings.

Step 1 Turn on the appliance.

Step 2 Select the preferred setting.

Step 3 Press: . Select: Favourites.

Step 4 Select: Save current settings.

Step 5 Press + to add the setting to the list of: Favourites. Press **OK**.

 - press to reset the setting.



 - press to cancel the setting.

9.2 Function lock

This function prevents an accidental change of the heating function.

Step 1 Turn on the appliance.

Step 2 Set a heating function.

Step 3   - press at the same time to turn on the function.

To turn off the function repeat step 3.

9.3 Cooling fan

When the appliance operates, the cooling fan turns on automatically to keep the surfaces of

the appliance cool. If you turn off the appliance, the cooling fan can continue to operate until the appliance cools down.

10. HINTS AND TIPS

10.1 Cooking recommendations



The temperature and cooking times in the tables are guidelines only. They depend on the recipes and the quality and quantity of the ingredients used.

Your appliance may cook differently to the appliance you had before. The hints below show recommended heating functions and settings for cooking time for specific types of the food.

If you cannot find the settings for a special recipe, look for the similar one.

For more cooking recommendations refer to cooking tables on our website. To find the Cooking Hints, check the PNC number on the rating plate on the front frame of the appliance cavity.

10.2 Microwave recommendations

Let's cook!

Do not place the food directly on the turntable. Always use the microwave suitable cookware.

Place the cookware in the middle of the turntable.

Contact with too hot or too cold items can break the turntable.

Turn or stir the food halfway through the defrosting and cooking time.

Stir liquid dishes from time to time.

Stir the food before serving.

Cover the food for cooking and reheating.

Put the spoon to the bottle or glass when heating drinks to ensure better heat distribution.

Put the food into the appliance without packaging. The packaged ready meals can be put into the appliance only when the packaging is microwave safe (check information on the packaging).



Microwave cooking

10.3 Microwave suitable cookware and materials

For the microwave use only suitable cookware and materials. Use below table as a reference.

Check the cookware / material specification before use.

Cook food covered. If you want to keep a crust cook food without a cover.

Do not overcook the dishes by setting the power and time too high. The food can dry out, burn or cause fire.

Do not use the appliance to cook eggs or snails in their shells, because they can burst. Pierce the yolk of fried egg before reheating it.

Pierce food with skin or peel several times before cooking.

Cut vegetables into similar-sized pieces.

After you turn off the appliance, take the food out and let it stand for a few minutes to allow the heat distribute evenly.







Microwave defrosting

Put the frozen, unwrapped food on a small upturned plate with a container below it, or on a defrosting rack or plastic sieve so that the defrosting liquid can leak out.

Remove defrosted pieces subsequently.

To cook fruit and vegetables without defrosting them first, you can use a higher microwave power.

Cookware / Material				
Ovenproof glass and porcelain with no metal components, e.g. heat-proof glass	✓	✓	✓	✓
Non-ovenproof glass and porcelain without any silver, gold, platinum or other metal decorations	✓	X	X	X
Glass and glass ceramic made of ovenproof / frost-proof material	✓	✓	✓	✓
Ceramic and earthenware without any quartz or metal components and glazes which contain metal	✓	✓	X	X
Ceramic, porcelain and earthenware with unglazed bottom or with small holes, e.g. on handles	X	X	X	X
Heat-resistant plastic up to 200 °C	✓	✓	X	X
Cardboard, paper	✓	X	X	X
Microwave clingfilm	✓	X	X	X
Roasting film with microwave safe closure	✓	✓	X	X
Roasting dishes made of metal, e.g. enamel, cast iron	X	X	✓	X
Baking tins, black lacquer or silicon-coated	X	X	✓	X
Cookware for microwave use, e.g. crisp pan	X	✓	X	X
Grill rack set	X	X	✓	✓

10.4 Recommended power settings for different kinds of food

The data in the table is for guidance only.

800 - 1000 W



Searing at the start of the cooking process



Heating liquids

500 - 700 W

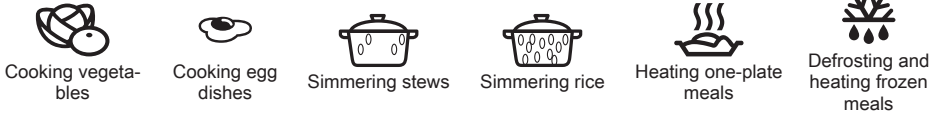

300 - 400 W



100 - 200 W









10.5 Cooking tables for test institutes

Information for test institutes

Tests according to IEC 60705.

Microwave function

Use wire shelf unless otherwise specified.

	 W	 kg		 min	
Sponge cake	600	0.475	Turntable set	5 - 7	-
Meatloaf	500	0.9	Turntable set	18 - 20	-
Egg custard	500	1	Turntable set	15 - 17	-
Meat defrosting	200	0.5	Turntable set	8 - 9	-

Microwave Combi function

Use the function: Microwave grilling.

Use the low grill rack.

MICROWAVE COMBI FUNCTION	 W		 min	
Potato gratin, 1.1 kg	300	low	30 - 35	-

MICROWAVE COMBI FUNCTION

POWER
W



! .!
min



Chicken, 1.1 kg

300

high

30 - 35

Put the meat in round glass container.

11. CARE AND CLEANING

WARNING!

Refer to Safety chapters.

11.1 Notes on cleaning



Cleaning Agents

Clean the front of the appliance only with a microfibre cloth with warm water and a mild detergent.

Use a cleaning solution to clean metal surfaces.

Clean stains with a mild detergent.



Everyday Use

Clean the cavity after each use. Fat accumulation or other residue may cause fire. Clean the appliance ceiling carefully from residue and fat.

Do not store the food in the appliance for longer than 20 minutes. Dry the cavity only with a microfibre cloth after each use.



Accessories

Clean all accessories after each use and let them dry. Before cleaning, wait until the turntable is cold. There is a risk that the turntable can break. Use only a microfibre cloth with warm water and a mild detergent. Do not clean the accessories in a dishwasher.



Do not clean the non-stick accessories using abrasive cleaner or sharp-edged objects.



12. TROUBLESHOOTING

WARNING!

Refer to Safety chapters.

12.1 What to do if...



 The appliance does not turn on or does not heat up	
 Possible cause	 Remedy
The appliance is not connected to an electrical supply or it is connected incorrectly.	Check if the appliance is correctly connected to the electrical supply.
The clock is not set.	Set the clock, for details refer to Clock functions chapter, How to set: Clock functions.
The door is not closed correctly.	Fully close the door.
The fuse is blown.	Make sure the fuse is the cause of the problem. If the problem recurs, contact a qualified electrician.
The appliance Child Lock is on.	Refer to "Menu" chapter, Submenu for: Options.

 Components	
 Description	 Remedy
The lamp is burnt out.	Replace the lamp, for details refer to "Care and Cleaning" chapter, How to replace: Lamp.
The turntable set makes noise.	There is food residue below the turntable set.

12.2 How to manage: Error codes

When the software error occurs, the display shows error message.

In this section, you will find the list of the problems that you can handle on your own.

 Code and description	 Remedy
F240, F439 - the touch fields on the display do not work properly.	Clean the surface of the display. Make sure there is no dirt on the touch fields.
F908 - the appliance system cannot connect with the control panel.	Turn the appliance off and on.

12.3 Service data

If you cannot find a solution to the problem yourself, contact your dealer or an Authorised Service Centre.

The necessary data for the service centre is on the rating plate. The rating plate is on the front frame of the appliance cavity. Do not

remove the rating plate from the appliance cavity.

We recommend that you write the data here:

Model (MOD.)
Product number (PNC)
Serial number (S.N.)

13. ENERGY EFFICIENCY

13.1 Energy saving

Make sure that the appliance door is closed when the appliance operates. Do not open the appliance door too often during cooking. Keep the door gasket clean and make sure it is well fixed in its position.

When possible, do not preheat the appliance before cooking.

Keep breaks between baking as short as possible when you prepare a few dishes at one time.

Cooking with the lamp off

Turn off the lamp during cooking. Turn it on only when you need it.

14. MENU STRUCTURE

14.1 Menu

Menu item	Application
Favourites	Lists the favourite settings.
Options	To set the appliance configuration.
Settings	Setup To set the appliance configuration.
	Service Shows the software version and configuration.

14.2 Submenu for: Options

Submenu	Application
Light	Turns the lamp on and off.
Child Lock	Prevents accidental activation of the appliance. When the option is on, the text Child Lock appears in the display when you turn on the appliance. To enable the appliance use, choose the code letters in the alphabetical order. Access to the timer, the remote operation and the lamp is available with the option on.
Time Indication	Turns the clock on and off.
Digital Clock Style	Changes the format of the displayed time indication.

14.3 Submenu for: Setup

Submenu	Description
Language	Sets the appliance language.
Display Brightness	Sets the display brightness.
Key Tones	Turns the tone of the touch fields on and off. It is not possible to mute the tone for: ①.

Submenu	Description
Buzzer Volume	Sets the volume of key tones and signals.
Time of Day	Sets the current time and date.

14.4 Submenu for: Service

Submenu	Description
Demo Mode	Activation / deactivation code: 2468
Software Version	Information about software version.
Reset All Settings	Restores factory settings.

15. IT'S EASY!

Before first use you have to set:









Language	Display Brightness	Key Tones	Buzzer Volume	Time of Day
----------	--------------------	-----------	---------------	-------------

Familiarize yourself with the basic icons on the control panel and the display:

				START / STOP
ON / OFF	Menu	Favourites	Timer	



Start using the appliance

MW quick start Start Microwave at any time with default settings: 30 sec / 1000 W. Press: 

			
heating / cooking 100 - 1000 W	cooking / browning intensity: low / high	cooking / browning	heating liquids 800 - 1000 W
			
reheating 300 - 700 W	defrosting 100 - 200 W	melting 100 - 400 W	preparing popcorn 700 - 1000 W

Settings of the microwave		Microwave tips
Microwave power: W	Maximum time min	Cover the food for cooking and reheating. Turn or stir the food halfway through the defrosting and cooking time. Put the spoon to the dish when heating liquids. Put the food into the appliance without packaging (only microwave safe).
100 - 500	60	
>500	7	

Start cooking

Step 1	Step 2	Step 3	Step 4	Step 5
 - press to turn on the appliance.	 ... - select the function.	sec - set the microwave power.	OK - press to confirm.	START - press to start cooking.

Use quick functions to set the cooking time

10% Finish assist

Use 10% Finish assist to add extra time when 10% of the cooking time is left.

To extend the cooking time press **+1min**.

16. ENVIRONMENTAL CONCERNS

Recycle materials with the symbol . Put the packaging in relevant containers to recycle it. Help protect the environment and human health by recycling waste of electrical and electronic appliances. Do not dispose of

appliances marked with the symbol  with the household waste. Return the product to your local recycling facility or contact your municipal office.

AEG toivottaa sinut tervetulleeksi! Kiitos, että olet valinnut tämän laitteen.



Voit tarkastella käyttöön liittyviä neuvoja, esitteitä, vianmääritysohjeita sekä huolto- ja korjausohjeita osoitteessa aeg.com/support



Saat lisää reseptejä, vinkkejä, vianetsintäohjeita lataamalla **My AEG Kitchen** sovellus.



Oikeus muutoksiin pidätetään.

SISÄLTÖ

1. TURVALLISUUSTIEDOT.....	114
2. TURVALLISUUSOHJEET.....	117
3. TUOTEKUVAUS.....	120
4. KÄYTTÖPANEELI.....	121
5. ENNEN ENSIKÄYTTÖÄ.....	122
6. PÄIVITTÄINEN KÄYTTÖ.....	122
7. KELLOTOIMINNOT.....	125
8. LISÄVARUSTEIDEN KÄYTTÄMINEN.....	126
9. LISÄTOIMINNOT.....	127
10. VIHJEITÄ JA NEUVOJA.....	128
11. HOITO JA PUHDISTUS.....	131
12. VIANMÄÄRITYS.....	132
13. ENERGIATEHOKKUUS.....	133
14. VALIKKORAKENNE.....	133
15. SE ON HELPPOA!.....	134
16. YMPÄRISTÖNSUOJELU.....	135

1. ⚠️ TURVALLISUUSTIEDOT

Lue laitteen mukana toimitetut ohjeet ennen laitteen asennusta ja käyttöä. Valmistaja ei ota vastuuta henkilövahingoista tai vahingoista, jotka aiheutuvat virheellisestä asennuksesta tai käytöstä. Säilytä ohjeita aina varmassa ja helpoppääsyisessä paikassa tulevia käyttökertoja varten.

1.1 Lasten ja taitamattomien henkilöiden turvallisuus

- 8-vuotiaat ja sitä vanhemmat lapset sekä henkilöt, joilla on fyysisiä, aisteihin liittyviä tai henkisiä rajoitteita tai

puutteellinen kokemus tai tuntemus, voivat käyttää tätä laitetta vain, jos heitä valvotaan tai ohjataan laitteen turvallisessa käytössä ja jos he ymmärtävät käyttöön liittyvät vaarat. Tuote on pidettävä alle 8-vuotiaiden lasten ja erittäin laajoista ja monimutkaisista toiminnallisista rajoitteista kärsivien henkilöiden ulottumattomissa, ellei heitä valvota jatkuvasti.

- Lapsia on valvottava, jotta he eivät ryhdy leikkimään laitteella.
- Kaikki pakkaukset tulee pitää lasten ulottumattomissa ja hävittää asianmukaisesti.
- VAROITUS: Uuni ja sen esilläolevat osat kuumentuvat käytön aikana. Pidä lapset ja lemmikkieläimet poissa laitteen lähettäviltä sen ollessa toiminnassa tai jäähtymässä.
- Jos laitteessa on lapsilukko, sitä on käytettävä.
- Lapset eivät saa puhdistaa laitetta tai suorittaa siihen kohdistuvia käyttäjän huoltotoimenpiteitä ilman valvontaa.

1.2 Yleinen turvallisuus

- Tämä laite on tarkoitettu ainoastaan ruoanlaittoon.
- Tämä laite on tarkoitettu yhden kotitalouden käyttöön sisätiloissa.
- Tätä laitetta voidaan käyttää toimistoissa, hotellihuoneissa, aamiaismajoituspaikoissa, maatilamajoituspaikoissa ja muissa samantyyppisissä majoitustiloissa, joissa kyseinen käyttö ei ylitä (keskimääräisiä) kotitalouskäytön tasoja.
- Laitteen asennuksen ja virtajohdon vaihtamisen saa suorittaa vain alan ammattilainen.
- Älä käytä laitetta ennen kuin se on asennettu kalusteeseen.
- Irrota laite sähköverkosta ennen huoltotoimenpiteiden suorittamista.
- Jos virtajohto vaurioituu, sen saa vaihtaa vain valmistaja, valtuutettu huoltoliike tai vastaava ammattitaitoinen henkilö, jotta vältetään sähkövaaroilta.

- VAROITUS: Varmista, että laite on kytketty pois päältä ennen kuin ryhdyt vaihtamaan lamppua välttääksesi sähköiskun vaaran.
- VAROITUS: Uuni ja sen esilläolevat osat kuumentuvat käytön aikana. Vältä koskettamasta lämpövastuksia tai laitteen sisätilan pintoja.
- Käytä suojakäsineitä poistaessasi varusteita tai uunivuokia tai asettaessasi niitä laitteen sisälle.
- Käytä ainoastaan tähän laitteeseen tarkoitettua lasialustaa ja lasialustan tukea.
- Älä kytke mikroaaltotoimintoa toimintaan laitteen ollessa tyhjä. Sisätilan metalliset osat voivat aiheuttaa valokaari-ilmiön.
- Mikroaaltotoiminnon aikana ei saa käyttää metallisia elintarvike- ja juoma-astioita. Tämä vaatimus ei koske niitä metalliastioita, joiden valmistaja on ilmoittanut niiden koon ja muodon sopivan mikroaaltouuniin.
- VAROITUS: Jos luukku tai luukun tiiviste on rikkoutunut, laitetta ei saa käyttää ennen kuin alan ammattihenkilö on korjannut sen.
- VAROITUS: Ainoastaan alan pätevä henkilö saa suorittaa sellaisen huollon tai korjauksen, johon kuuluu mikroaaltoenergialta suojaavan kannen poistaminen.
- VAROITUS: Älä kuumenna suljetuissa astioissa olevia nesteitä tai muita elintarvikkeita. Ne saattavat räjähtää.
- Käytä ainoastaan välineitä, jotka sopivat mikroaaltouunissa käytettäviksi.
- Syttymisvaaran vuoksi laitetta on valvottava, jos elintarvikkeita lämmitetään muovi- tai paperiastioissa.
- Tämä laite on tarkoitettu elintarvikkeiden ja juomien kuumentamiseen. Elintarvikkeiden tai vaatteiden kuivaus ja lämmitystyynyjen, tohvelien, sienien, kosteiden liinojen ja vastaavien lämmittäminen voi aiheuttaa loukkaantumis-, syttymis- tai tulipalovaaran.

- Jos savua ilmenee, katkaise laitteesta virta tai irrota virtajohto pistorasiasta ja pidä luukku suljettuna mahdollisten liekkien tukahduttamiseksi.
- Juomien mikroaaltokuumennus voi johtaa purkauksenomaiseen kiehumiseen. Juoma-astian käsittelyssä on oltava varovainen.
- Ruokapullojen ja vauvanruokapurkkien sisältöä on sekoitettava tai ravistettava ja lämpötila on turvallisuussyistä todettava ennen nauttimista.
- Munia kuorineen ja kokonaisia kovaksi keitettyjä munia ei saa lämmittää laitteessa, koska ne voivat räjähtää, vaikka mikroaaltolämmitys olisi jo päättynyt.
- Laite on puhdistettava säännöllisesti ja mahdolliset ruokajäämät on poistettava.
- Laitteen puhdistuksessa ei saa käyttää höyrupesuria.
- Älä käytä hankausaineita tai teräviä metallikaapimia lasiluukun puhdistamisessa, sillä ne voivat naarmuttaa pintaa, mistä voi olla seurauksena lasin särkyminen.
- Laitteen puhtaana pitämisen laiminlyönti voi johtaa laitteen pintojen kunnon heikentymiseen, mikä voi vaikuttaa haitallisesti laitteen käyttöikään, ja lisäksi siitä voi seurata vaaratilanteita.

2. TURVALLISUUSOHJEET

2.1 Asennus

VAROITUS!

Laitteen asennuksen ja liitännät saa suorittaa vain ammattitaitoinen henkilö.

- Poista kaikki pakkausmateriaalit.
- Vaurioitunutta laitetta ei saa asentaa tai käyttää.
- Noudata koneen mukana toimitettuja asennusohjeita.
- Siirrä laitetta aina varoen, sillä se on raskas. Käytä aina suojakäsineitä ja suojaavia jalkineita.
- Älä koskaan vedä laitetta sen kahvasta kiinni pitäen.
- Asenna laite turvalliseen ja sopivaan paikkaan, joka täyttää asennusvaatimukset.
- Noudata mainittuja vähimmäisetäisyyksiä muihin laitteisiin ja kalusteisiin.
- Tarkista ennen laitteen asentamista, että laitteen luukku avautuu esteettä.
- Laite on varustettu sähkötoimisella jäähdytysjärjestelmällä. Sitä on käytettävä sähkösyötöllä.
- Kalusteisiin asennettavan yksikön on täytettävä standardin DIN 68930 asettamat vaatimukset.

Kaapin vähimmäiskorkeus (työtason alla olevan kaapin vähimmäiskorkeus)	444 (460) mm
Kaapin leveys	560 mm
Kaapin syvyys	550 (550) mm
Laitteen etuosan korkeus	455 mm
Laitteen takaosan korkeus	440 mm
Laitteen etuosan leveys	595 mm
Laitteen takaosan leveys	559 mm
Laitteen syvyys	567 mm
Laitteen asennussyvyys	546 mm
Leveys luukun ollessa auki	882 mm
Tuuletusaukon vähimmäiskoko. Aukko alaosassa takana	560x20 mm
Virtajohdon pituus. Johto sijaitsee oikeassa kulmassa takana	1500 mm
Kiinnitysruuvit	3.5x25 mm

2.2 Sähkökytkentä

VAROITUS!

Tulipalon ja sähköiskun vaara.

- Kaikki sähkökytkennät tulee jättää asiantuntevan sähköasentajan vastuulle.
- Laite on kytkettävä maadoitettuun pistorasiaan.
- Varmista, että arvokilvessä olevat parametrit ovat verkkovirtalähteen sähköarvojen mukaisia.
- Kytke pistoke maadoitettuun pistorasiaan.
- Älä käytä jakorasioita tai jatkojohtoja.
- Varmista, ettei pistoke ja virtajohto vaurioidu. Jos virtajohto joudutaan vaihtamaan, vaihdon saa suorittaa vain valtuutettu huoltoliike.
- Älä anna virtajohtojen koskettaa laitteen luukkua tai päästä niitä luukun tai laitteen alapuolella olevan asennustilan lähelle, varsinkaan laitteen ollessa toiminnassa tai luukun ollessa kuuma.
- Jännitteenalaisten ja eristettyjen osien suojat tulee asentaa niin, ettei niiden irrotus onnistu ilman työkaluja.

- Kytke pistoke pistorasiaan vasta asennuksen jälkeen. Varmista, että laitteen verkkovirtakytkentä on ulottuvilla laitteen asennuksen jälkeen.
- Jos pistoke on löysästi kiinni virtajohdossa, älä kiinnitä sitä pistorasiaan.
- Älä vedä virtajohdosta pistoketta irrottaessasi. Vedä aina pistokkeesta.
- Käytä vain asianmukaisia eristyslaitteita: suojakytkimet, sulakkeet (ruuvattavat sulakkeet on irrotettava kannasta), vikavirtakytkimet ja kontaktorit.
- Sähköasennuksessa on oltava erotin, joka mahdollistaa laitteen irrottamisen sähköverkosta kaikista navoista. Erottimen kontaktiaukon leveys on oltava vähintään 3 mm.
- Laitteen mukana toimitetaan päävirtajohto ja pääpistoke.

2.3 Valitse

VAROITUS!

Henkilövahinkojen, palovammojen ja sähköiskujen tai räjähdysvaaran vaara.

- Älä muuta laitteen teknisiä ominaisuuksia.
- Varmista, että tuuletusaukoissa ei ole tukoksia.
- Laitetta ei saa jättää päälle valvomatta.
- Kytke laite pois päältä jokaisen käyttökerran jälkeen.
- Noudata varovaisuutta avatessasi laitteen luukun laitteen ollessa toiminnassa. Laitteesta voi purkautua ulos kuumaa ilmaa.
- Älä käytä laitetta, jos kätesi ovat märät tai laitteen ollessa kosketuksessa veteen.
- Älä kohdista painetta avoimeen oveen.
- Älä käytä laitetta työtasona tai tavaroiden säilytystasona.
- Avaa laitteen luukku varovaisuutta noudattaen. Alkoholi- ja aineosien käyttämisen tuloksena voi muodostua alkoholin ja ilman seoksia.
- Älä päästä kipinöitä tai avotulta kosketukseen laitteen kanssa avatessasi sen luukun.
- Älä aseta helposti syttyviä tuotteita tai helposti syttyvien aineiden kanssa kosketuksissa olleita tuotteita laitteeseen, laitteen päälle tai sen lähelle.

- Älä esikuumenna laitetta mikroaaltotoimintoa käyttämällä.

VAROITUS!

Laitteen vaurioitumisen vaara.

- Estä emalipinnan vaurioituminen tai haalistuminen:
 - Älä aseta alumiinifoliota siten, että se olisi suorassa kosketuksessa laitteen pohjan kanssa.
 - Älä laita vettä suoraan kuumaan laitteeseen.
 - Älä säilytä kosteita astioita tai ruokia laitteessa lopetettuasi ruoanlaiton.
 - Noudata varovaisuutta poistaessasi tai asentaessasi lisäosia.
- Uunin emalipintojen tai ruostumattoman teräksen värimuutokset eivät vaikuta laitteen toimintaan.
- Laitteen luukku on pidettävä suljettuna käytön aikana.
- Jos laite asennetaan kalusteen paneelin (esim. oven) taakse, ovea ei saa koskaan sulkea laitteen ollessa toiminnassa. Lämpöä tai kosteutta voi kertyä suljetun kalusteen paneelin taakse ja laite, kalusteet tai lattia voivat sen seurauksena vaurioitua. Älä sulje kalusteen paneelia ennen kuin laite on täysin jäähtynyt käytön jälkeen.

2.4 Hoito ja puhdistus

VAROITUS!

Henkilövahinkojen, tulipalon tai laitteen vaurioitumisen vaara.

- Kytke laite pois päältä ja irrota pistoke pistorasiasta ennen ylläpitotoimien aloittamista.
- Tarkista, että laite on kylmä. Vaarana on lasilevyjen rikkoutuminen.
- Vaihda välittömästi vaurioituneet luukun lasipaneelit. Ota yhteyttä valtuutettuun huoltoliikkeeseen.
- Ole varovainen irrottaessasi luukkuja. Luukku on painava!
- Varmista, että uunin sisäosa, pyörivä alusta ja luukku pyyhitään kuiviksi jokaisen käyttökerran jälkeen. Laitteen aikana muodostunut höyry tiivistyy uunin sisäseiniin ja se voi aiheuttaa korroosiota.

- Puhdista laite säännöllisesti, jotta pintamateriaali pysyisi hyväkuntoisena.
- Laitteessa olevat rasva- ja ruokajäämät voivat aiheuttaa tulipalon ja sähköiskuja mikroaaltotoiminnon ollessa toiminnassa.
- Puhdista laite kostealla pehmeällä liinalla. Käytä ainoastaan neutraaleja pesuaineita. Älä käytä hankaavia tuotteita, hankaavia sienitä, liuotteita tai metalliesineitä.
- Jos käytät uuninpuhdistussuihketta, noudata tuotepakkauksessa olevia turvallisuusohjeita.

2.5 Sisävalaistus

VAROITUS!

Sähköiskun vaara.

- Lisätietoa tämän tuotteen sisällä olevista lamppuista sekä erikseen myytävistä varalampuista: Kyseiset lamput on suunniteltu kestäämään kodinkoneissa vaativia fyysisiä olosuhteita (esim. lämpötila, värinä, kosteus) tai ne antavat tietoa laitteen toimintatilasta. Niitä ei ole tarkoitettu muihin käyttötarkoituksiin eivätkä ne sovi huoneiden valaisemiseen.
- Tämä tuote sisältää valonlähteen, jonka energiatehokkuusluokka on G.
- Käytä ainoastaan ominaisuuksiltaan samanlaisia lamppeja.

2.6 Huolto

- Laitteen korjaukseen liittyvissä asioissa tulee ottaa yhteyttä valtuutettuun huoltopalveluun.
- Ainoastaan alkuperäisiä varaosia saa käyttää.

2.7 Hävittäminen

VAROITUS!

Loukkaantumisen tai tukehtumisen vaara.

- Kysy tietoja laitteen oikeaoppisesta hävittämisestä paikalliselta viranomaiselta.
- Irrota pistoke pistorasiasta.
- Leikkaa virtajohto laitteen läheltä ja hävitä se.

- Poista luukun lukitus, jotta lapset, tai lemmikit eivät jäisi loukkuun laitteen sisälle.

3. TUOTEKUVAUS

3.1 Yleiskatsaus

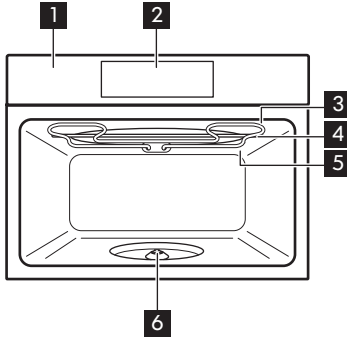

- 1 Käyttöpaneeli
- 2 Näyttö
- 3 Lämpövastus
- 4 Mikroaaltogeneraattori
- 5 Lamppu

- 6 Pyörivän alustan akseli

3.2 Varusteet

Pyörivä alustakokoonpano
Ruoan valmistamiseen.

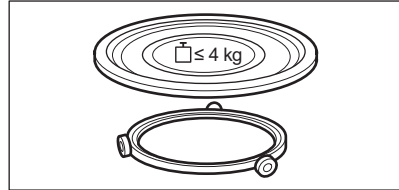

Grillausritiläsarja
Grillaamiseen.

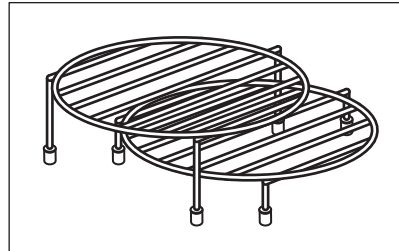

4. KÄYTTÖPANEELI

4.1 Ohjauspaneelin yleisnäkymä

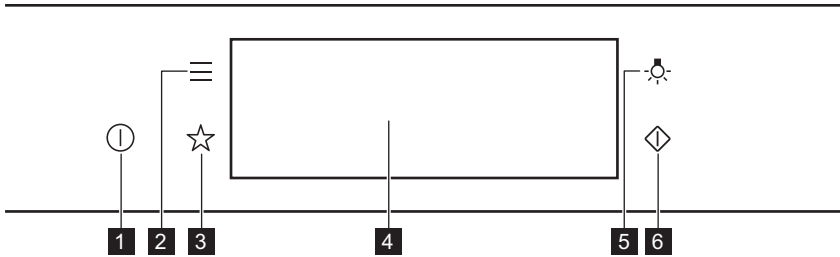

1	Päällä / Pois	Paina ja pidä painettuna laitteen kytkemiseksi toimintaan tai pois toiminnasta.
2	Valikko	Luettelee laitteen toiminnot.
3	Suosikit	Listaa omat ohjelmat
4	Näyttö	Näyttää laitteen asetukset.
5	Lampun kytkin	Kytkee lampun päälle ja pois päältä.
6	Mikroaaltotoiminnon pikäkäynnistys	Mikroaaltotoiminnon (1000 W ja 30 sekuntia) käynnistäminen.



Paina

Kosketa pintaa sormella.



Siirrä

Liu'uta sormeä pinnalla.



Paina ja pidä painettuna painiketta:

Kosketa pintaa kolmen sekunnin ajan.

4.2 Näyttö

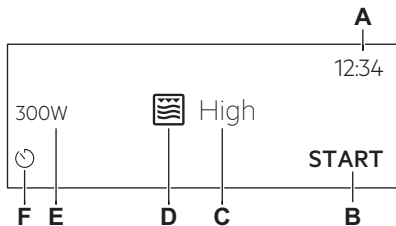





Kun virta on kytketty päälle, ruudussa näkyy päänäyttö, jossa ilmoitetaan toiminto ja oletusgrillausteho.

- A. Kellonaika
- B. KÄYNNISTÄ/PYSÄYTÄ
- C. Grillausteho
- D. Uunitoiminnot
- E. Mikroaaltoteho
- F. Ajastin

Näytön merkkivalot

Perusmerkkivalot - näytön selaaminen.

 Valinnan/asetuksen vahvistaminen.	 Valikossa siirtymisen takaisin yhden tason verran.	 Viimeisen toiminnan peruuttaminen.	 Lisätoimintojen kytkeminen toimintaan ja pois päältä.
--	---	---	--

Äänimerkki-toiminnon merkkivalot – kun asetettu kypsennysaika päättyy, laitteesta kuuluu äänimerkki.

 Toiminto on päällä.	 Toiminto on päällä. Kypsentäminen pysähtyy automaattisesti.	 Hälytysäänimerkki on pois päältä.
--	---	--

Ajastimen merkkivalot

Asetuksen peruuttaminen.

5. ENNEN ENSIKÄYTTÖÄ

VAROITUS!

Lue turvallisuutta koskevat luvut.

5.1 Alkupuhdistus



1. vaihe

Poista kaikki varusteet laitteesta.



2. vaihe

Puhdista laite ja sen varusteet vain lämpimällä vedellä ja miedolla pesuaineella mikrokuutioliinaa käyttäen.



3. vaihe

Aseta varusteet laitteeseen.

5.2 Ensimmäinen yhteys

Ensimmäisen yhteyden jälkeen näyttöön tulee näkyviin tervetulo- viesti.

Sinun on nyt asetettava: Kieli, Näytön kirkkaus, Painikeäänät, Äänenvoimakkuus, Kellonaika.

6. PÄIVITTÄINEN KÄYTTÖ

VAROITUS!

Lue turvallisuutta koskevat luvut.

6.1 Toiminnon asettaminen:Grilli + mikroaalto,Grilli

Laitteesta voi kuulua ääniä toimintoa käytettäessä:Grilli + mikroaalto. Äänien kuuluminen on tavallista tämän toiminnon aikana.

Toiminnon asettaminen:Grilli + mikroaalto

- Vaihe 1** Käytä alemmaa grillausritilää.
- 2. vaihe** Kytke laite päälle. Oletusuunitoiminto näkyy näytöllä.
- 3. vaihe** Siirry alavalikkoon painamalla uunitoiminnon symbolia.
- 4. vaihe** Valitse toiminto: . Paina: OK.
- 5. vaihe** Valitse grillausteho.

Toiminto	Grillin tehotaso
Lo	Matala taso
Hi	Korkea

6. vaihe Paina: OK.

7. vaihe Paina: START .

STOP – tätä painiketta painamalla voit kytkeä laitteen pois toiminnasta.

8. vaihe Sammuta laite.

Mikroaaltoteho on enintään 500 W käyttäessä toimintoa:Grilli + mikroaalto.

Toiminnon asettaminen:Grilli

- Vaihe 1** Aseta ylempi grillausritilä.
- 2. vaihe** Kytke laite päälle. Oletusuunitoiminto näkyy näytöllä.
- 3. vaihe** Siirry alavalikkoon painamalla uunitoiminnon symbolia.
- 4. vaihe** Valitse toiminto: . Paina: OK.

Vaihe 5 Paina: START .

STOP – paina kytkeäksesi toiminnon pois päältä.

Vaihe 6 Sammuta laite.

6.2 Miten asetetaan:Mikroaaltotoiminnot

Vaihe 1 Käynnistä laite.

Vaihe 2 Siirry alavalikkoon painamalla uunitoiminnon symbolia.

Vaihe 3 Valitse mikroaaltouunitoiminto ja paina: OK. Näytössä näkyy: mikroaaltoteho.

Vaihe 4 Aseta mikroaaltoteho. Paina: OK.

Vaihe 5

Paina: START .

STOP – paina kytkeäksesi toiminnon pois päältä.

Vaihe 6

Kytke virta pois laitteesta.

Mikroaaltotoiminnon enimmäisaika määräytyy asetetun mikroaaltotehon mukaan:

MIKROAALTOTEHO W	ENIMMÄISAIKA min
100 - 500	59:55
> 500	7



Jos avaat luukun, toiminto pysähtyy. Käynnistä se uudelleen painamalla START .

6.3 Käyttöohje: Mikroaaltotoiminnon pikakäynnistys

1. vaihe

Paina ja pidä painettuna painiketta :
Mikroaaltotoiminto toimii 30 sekunnin ajan.

2. vaihe

Kypsennysajan pidentäminen:

Siirry aika-asetuksiin painamalla käynnissä olevaa aika-arvoa. Kypsennysaika on asetettu. Paina **+30 s.**

Mikroaaltotoiminto voidaan kytkeä päälle milloin tahansa seuraavalla: Mikroaaltotoiminnon pikakäynnistys:

6.4 Uunitoiminnot**VAKIOTOIMINNOT****Kuumennustoiminto Käyttökohde****Grilli**

Ohuiden ruokien grillaus ja leivän paahdaminen.



**Grilli + mikroaalto**



Ruokien kypsennys lyhyessä ajassa ja ruskistaminen. Valittavissa on kaksi grillin tehotasoa: matala ja korkea.

**Mikroaalto**

Ruoan lämmittäminen, kypsittäminen, tehoalue: 100–1 000 W

MIKROAALTO

Kuumennustoimin- to	Sovellus
 Sulatus	Lihan, kalan ja kakkujen sulatus, tehoalue: 100–200 W
 Sulatus	Suklaan ja voin sulattaminen, tehoalue: 100–400 W
 Mikroaallot, uudelleen lämmitys	Esivalmistettujen ja arka-laatuisten ruokien lämmitys, tehoalue: 300–700 W

Kuumennustoimin- to	Sovellus
 Popcorn	Popcornin valmistus, tehoalue: 700–1 000 W
 Mikroaallot, nesteet	Juomien ja keittojen lämmitys, tehoalue: 800–1 000 W

7. KELLOTOIMINNOT

7.1 Kellotoimintojen kuvaus

Kellotoiminto	Sovellus
Kypsentämisaika	Kypsennysajan asettaminen. Enintään 23 t 59 min.
Lopeta toiminto	Asetetaan, mitä tapahtuu, kun ajastin lopettaa laskennan.
Ajan lisääminen	Kypsennysajan pidentäminen.
Muistutus	Laskennan asettaminen. Enintään 23 t 59 min. Tällä toiminnolla ei ole vaikutusta laitteen toimintaan.

7.2 Asetukset: Kellotoiminnot

Kellon asettaminen	
1. vaihe	Kytke uuni päälle.
2. vaihe	Paina: Kellonaika.
3. vaihe	Aseta aika. Paina: OK.

Kypsennysajan asettaminen	
1. vaihe	Valitse uunitoiminto.
2. vaihe	Paina:  .
3. vaihe	Aseta aika. Paina: OK.

Lopetusvalinnan valitseminen

1. vaihe Valitse uunitoiminto.

2. vaihe Paina: .

3. vaihe Kypsennysaika on asetettu.

4. vaihe Paina: ● ● ● :

5. vaihe Paina: Lopeta toiminto.

6. vaihe Valitse haluamasi: Lopeta toiminto.

7. vaihe Paina: **OK**. Toista toimenpide, kunnes päänäyttö näkyy näytössä.

Kypsennysajan pidentäminen.

Kypsennysaikaa voidaan pidentää, kun kypsennysaikaa on jäljellä 10 %, eikä ruoka ole vielä valmis. Voit myös muuttaa uunitoimintoa.

Pidennä kypsennysaikaa painamalla **+1min**.

Ajastimen asetuksen muuttaminen:

1. vaihe Paina: .

2. vaihe Aseta ajastimen arvo.

3. vaihe Paina: **OK**.

Asetettua aikaa on mahdollista muuttaa milloin tahansa kypsennyksen aikana.

8. LISÄVARUSTEIDEN KÄYTTÄMINEN

VAROITUS!

Lue turvallisuutta koskevat luvut.

8.1 Lisävarusteiden asennus

Käytä ainoastaan soveltuvia keittoastioita ja materiaaleja. Katso luku "Neuvoja ja

vinkkejä", Mikroaaltouuniin soveltuvat keittoastiat ja materiaalit.

Pyörivä alustakokoonpano:

Kypsennä ruokaa aina pyörivällä alustakokoonpanolla.

Sijoita rullaohjain alustan akselin ympärille. Aseta pyörivä lasialusta rullaohjaimeen.

Käytä ainoastaan laitteen mukana toimitettua pyörivää alustakokoonpanoa.

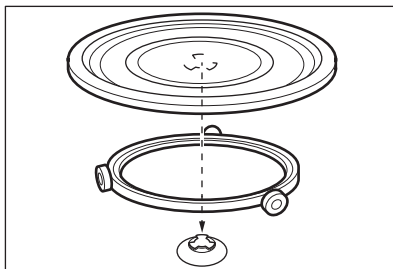

Grillausritiläsarja:

Aseta grillausritilä pyörivälle alustakokoonpanolle silikonitulpat alaspäin.

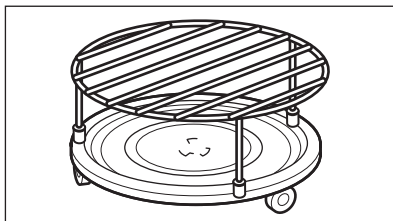

9. LISÄTOIMINNOT

9.1 Tallentaminen: Suosikit

Voit tallentaa suosikkiasetuksesi, kuten uunitoiminnon, kypsennysajan, lämpötilan tai puhdistustoiminnon. Voit tallentaa muistiin kolme suosikkiasetusta.

1. vaihe Kytke laite päälle.

2. vaihe Valitse haluamasi asetus.

3. vaihe Paina: . Valitse: Suosikit.

4. vaihe Valitse: Tallenna nykyiset asetukset.

5. vaihe Lisää asetus seuraavaan luetteloon painamalla **+**: Suosikit. Paina **OK**.

 - nollaa asetus painamalla.

 - peruuta asetus painamalla.

9.2 Toimintolukitus

Tämä toiminto estää kuumennustoiminnon tahattoman muuttamisen.

1. vaihe Kytke laite päälle.

2. vaihe Aseta kuumennustoiminto.

3. vaihe   - paina samanaikaisesti kytkeäksesi toiminnon päälle.

Toiminto kytetään pois päältä toistamalla vaihe 3.

9.3 Jäähdytyspuhallin

Kun laite on päällä, jäähdytyspuhallin kytkeytyy automaattisesti päälle pitääkseen

laitteen pinnat viileinä. Kun kytket laitteen pois päältä, jäähdytyspuhallin on käynnissä, kunnes laite on jäähtynyt.

10. VIHJEITÄ JA NEUVOJA

10.1 Ruoanlaittoon liittyviä suosituksia



Taulukoissa mainitut lämpötilat ja paistoajat ovat ainoastaan suuntaa-antavia. Optimaalinen aika ja lämpötila riippuvat reseptistä ja käytettyjen aineiden laadusta ja määrästä.

Laitteesi voi kypsentää eri tavalla kuin entinen laitteesi. Alla olevat vinkit sisältävät suosittelut uunitoiminnot ja kypsennysajan asetukset eri ruokalajeille.

Jos taulukosta ei löydy reseptiisi sopivia asetuksia, voit soveltaa jonkin samantyyppisen paistoksen asetuksia.

Muita suosituksia on saatavilla ruoanvalmistustaulukoista verkkosivustollamme. Tarkista laitteen tuotenumero (PNC) laitteen sisätilan etukehyksessä olevasta arvokilvestä ruoanlaittovinkkien löytämiseksi.

10.2 Mikroaaltouunin suositukset

Aloitetaan!

Älä aseta ruokaa suoraan lasialustalle. Käytä aina mikroaaltouuniin soveltuvia keittoastioita.

Aseta keittoastia lasialustan keskelle.

Lasialusta voi rikkoutua, jos siihen asetetaan liian kuumia tai kylmiä astioita.

Käännä ruoka tai hämmennä sitä sulatus- ja keittoajan puolivälissä.

Hämmennä nestemäisiä ruokia aika ajoin.

Hämmennä ruokaa ennen tarjoilua.

Peitä ruoka kypsennystä ja uudelleen lämmitystä varten.

Juomia lämmittäessäsi, aseta pulloon tai lasiin lusikka tasaisempaa lämmön jakautumista varten.

Aseta ruoka laitteeseen ilman pakkauksia. Pakatut valmisruoat voidaan asettaa laitteeseen vain, jos pakkaus kestää mikroaaltokuumennuksen (tarkista tieto pakkauksen merkinnöistä).

Mikroaaltokypsennys

Peitä kypsennettävä ruoka kannella. Jos haluat säilyttää rapean pinnan, kypsennä ruoka ilman kantta.

Älä kypsennä ruokia liikaa asettamalla tehon liian korkeaksi ja ajan liian pitkäksi. Ruoka voi kuivua, palaa tai aiheuttaa tulipalon.

Älä käytä laitetta kuorellisten kananmunien tai etanoiden kypsentämiseen, sillä ne voivat purskahtaa hajalleen. Lävistä munakkaan keltuainen, ennen kuin lämmität sen uudelleen.

Lävistä kuorelliset ruoat tai pistä niihin useita reikiä ennen niiden kypsentämistä.

Leikkaa vihannekset samankokoisiksi paloiksi.

Kun laite on kytketty pois päältä, ota ruoka pois uunista ja anna sen jäähtyä joitakin minutteja, jotta sen lämpö pääsee jakautumaan tasaisesti.

Sulattaminen mikroaaltouunissa

Aseta pakkauksesta otettu pakasteruoka pienelle ylösalaisin käännetylle lautaselle astiaan tai sulatustelineelle tai muovisiivilään, jotta sulanut neste valuisi astiaan.





Poista sitten sulaneet osat.

Hedelmät ja vihannekset voidaan kypsentää sulattamatta niitä ensin mikroaaltouunin suuremmalla teholla.

10.3 Mikroaaltouuniin soveltuvat keittoastiat ja materiaalit

Käytä mikroaaltouunissa ainoastaan siihen soveltuvia keittoastioita ja materiaaleja. Käytä alla olevaa taulukkoa viitteenä.

Tarkista keittoastian/materiaalin määrykset ennen käyttöä.

Keittoastia/materiaali				
Uunin kestävä lasi ja posliini, ei metalliosia, esim. kuumuutta kestävä lasi	✓	✓	✓	✓
Uuniin sopimaton lasi ja posliini ilman hopeisia, kultaisia, platina- tai muita metallikoristeita	✓	X	X	X
Lasi ja lasikeraaminen uunin/sulatuksen kestävä materiaali	✓	✓	✓	✓
Keraamiset ja saviastiat ilman kvartsi- tai metalliosia tai metallia sisältäviä lasitteita	✓	✓	X	X
Keraamiset, posliini- ja saviastiat, joissa on lasittamaton pohja tai pieniä reikiä (esim. kahvoissa)	X	X	X	X
Kuumuutta kestävä muovi enintään 200 °C	✓	✓	X	X
Kartonki, paperi	✓	X	X	X
Mikroaaltouunin muovikelmu	✓	X	X	X
Paistokelmu mikroaaltouuniturvallisella sulkimella	✓	✓	X	X
Paistoastiat jotka on valmistettu metallista, esim. emali, valurauta	X	X	✓	X
Paistovuodat, mustalakatot tai silikonipinnoitetut	X	X	✓	X
Mikroaaltouuniin tarkoitetut keittoastiat, esim. ruskistuspannu	X	✓	X	X
Grillausritiläsarja	X	X	✓	✓

10.4 Tehoasetuksien suositukset erilaisiin ruokiin

Taulukon tiedot ovat vain suuntaa antavia.

800–1000 W

Paistaminen ruoanlaiton alussa



Nesteiden lämmitys

500–700 W

Vihannesten kypsyttyminen



Munaruokien laittaminen



Pataruoan haudutus



Riisin haudutus



Yhden lautasen aterioiden lämmitys



Pakastettujen aterioiden sulatus

300–400 W

Juuston, suklaan tai voin sulatus



Arkalaatuisten ruokien kypsennys/lämmitys



Ruoanlaiton jatkaminen

100–200 W

Leivän sulatus



Hedelmien ja kakkujen sulatus



Juuston, kerman, voin sulatus



Lihan ja kalan sulatus



Vauvanruokien lämmitys







10.5 Testilaitosten ruoanvalmistustaulukot







Tiedoksi testauslaitoksille

Standardin IEC 60705 mukaiset testit.

Mikroaaltotoiminto

Käytä paistoritilää, ellei muuta mainita.





	 POWER W	 kg		 min	
Sokerikakku	600	0.475	Pyörivä alus- takokoonpa- no	5 - 7	-
Lihamureke	500	0.9	Pyörivä alus- takokoonpa- no	18 - 20	-
Uunimunakas	500	1	Pyörivä alus- takokoonpa- no	15 - 17	-

	 W	 kg		 min	
Lihan sulatus	200	0.5	Pyörivä alus- takokoonpa- no	8 - 9	-

Mikroaaltouunin yhdistelmätoiminto

Käytä toimintoa: Mikroaaltouunin grillitoiminto.

Käytä alemmaa grillausritilää.

MIKROAALTOUUNIN YHDISTELMÄTOIMINTO	 W		 min	
Perunapaistos, 1,1 kg	300	matala taso	30 - 35	-
Kana, 1,1 kg	300	korkea	30 - 35	Aseta liha pyöreään la- sastiaan.

11. HOITO JA PUHDISTUS

VAROITUS!

Lue turvallisuutta koskevat luvut.

11.1 Puhdistukseen liittyviä huomautuksia



Puhdistusaineet

Puhdista laitteen etuosa pelkällä lämpimällä vedellä ja miedolla pesuaineella mikrokuutiiliinaa käyttäen.

Puhdista metallipinnat puhdistusaineella.

Poista tahrat miedolla pesuaineella.



Jokapäiväinen käyttö

Puhdista uunin sisäosa jokaisen käytön jälkeen. Rasvan tai muiden jäämien kertyminen saattaa aiheuttaa tulipalon.

Puhdista jäämät ja rasva laitteen sisätilan katosta varoen.

Älä jätä ruokia laitteeseen 20 minuuttia pidemmäksi ajaksi. Kuivaa sisäosa pelkällä mikrokuutiiliinalla jokaisen käyttökerran jälkeen.



Tarvikkeet

Puhdista kaikki varusteet jokaisen käytön jälkeen ja anna niiden kuivua. Odota ennen puhdistamista, että pyörivä alusta on jäähtynyt. Pyörivä alusta saattaa muuten rikkoutua. Käytä pelkästään mikrokuutiiliinaa, lämmintä vettä ja mietoa puhdistusainetta. Varusteita ei saa pestä astianpesukoneessa.

Tarttumattomia lisävarusteita ei saa puhdistaa hankaavilla puhdistusaineilla tai teräväreunaisilla esineillä.

12. VIANMÄÄRITYS

VAROITUS!

Lue turvallisuutta koskevat luvut.

12.1 Käyttöhäiriöt...



Laite ei käynnisty tai ei kuumene



Mahdollinen syy

Laitetta ei ole kytketty verkkovirtaan tai se on kytketty väärin.

Kelloa ei ole asetettu.

Ovi ei ole kunnolla kiinni.

Sulake on palanut.

Laite Lapsilukko on päällä.



Korjaustoimenpide

Tarkista, onko laite kytketty oikein verkkovirtaan.

Aseta kello, katso lisätietoja kohdasta Kellotoiminnot luku, Asetukset: Kellotoiminnot.

Sulje luukku täydellisesti.

Tarkista, onko ongelman syynä sulake. Jos ongelma toistuu, käänny sähköalan ammattilaisen puoleen.

Katso "Valikko"-luvun alavalikko: Lisätoiminnot.



Komponentit



Kuvaus

Lamppu on palanut.

Pyörivästä alustakokoonpanosta kuuluu ääntä.



Korjaustoimenpide

Vaihda lamppu, katso lisätietoa luvun "Hoito ja puhdistus" kohdasta "Vaihtaminen": Lamppu.

Pyörivän alustakokoonpanon alla on ruokajäämiä.

12.2 Hallitseminen: Virhekoodit

Näytössä näkyy virheviesti, kun ohjelmistossa tapahtuu jokin virhe.

Tässä osiossa on kuvattu ongelmat, jotka voit ratkaista itse.



Koodi ja kuvaus

F240, F439 - näytön kosketuskentät toimivat virheellisesti.

F908 - laitejärjestelmä ei saa yhteyttä käyttöpaneeliin.



Korjaustoimenpide

Puhdista näytön pinta. Varmista, ettei kosketuskentissä ole epäpuhtauksia.

Kytke laite pois päältä ja takaisin päälle.

12.3 Huoltotiedot

Jos et itse löydä ratkaisua ongelmaasi, ota yhteys jälleenmyyjään tai valtuutettuun huoltopalveluun.

Huoltoliikkeen tarvitsemat perustiedot löydät laitteen arvokilvestä. Arvokilpi löytyy laitteen sisätilan etukehyksestä. Älä poista arvokilpeä laitteen sisätilasta.

Suosittellemme, että kirjoita tiedot tähän:

Malli (Mod.):
Tuotenumero (PNC)
Sarjanumero (S.N.)

13. ENERGIATEHOKKUUS

13.1 Energiansäästö

Varmista, että laitteen luukku on kiinni laitteen ollessa käynnissä. Älä avaa laitteen luukkua liian usein kypsennyksen aikana. Pidä luukun tiiviste puhtaana ja varmista, että se on hyvin kiinni paikoillaan.

Jos vain mahdollista, älä esikumenna laitetta ennen ruokien asettamista uuniin.

Minimoi paistojen väliset tauot, kun valmistat kerralla useampia ruokia.

Kypsentäminen lampun ollessa sammutettuna

Kytke lamppu pois päältä kypsennyksen aikana. Kytke se päälle ainoastaan tarvittaessa.

14. VALIKKORAKENNE

14.1 Valikko

Valikon kohta	Sovellus	
Suosikit	Listaa omat ohjelmat	
Lisätoiminnot	Laitteen asetusten määrittäminen.	
Asetukset	Käyttöönottoasetukset Huolto	Laitteen asetusten määrittäminen. Näyttää ohjelmistoversion ja mallin.

14.2 Alavalikko toiminnoille: Lisätoiminnot

Alavalikko	Käyttökohde
Uunivalo	Kytkee lampun päälle ja pois
Lapsilukko	Estää laitteen tahattoman käynnistämisen. Kun lisätoiminto on päällä, teksti Lapsilukko tulee näkyviin näyttöön, kun kytket laitteen päälle. Laitteen käytön mahdollistamiseksi, valitse koodin kirjaimet aakkosjärjestyksessä. Pääsy ajastimeen, etäohjaukseen ja lamppuun on mahdollista toiminnon ollessa päällä.
Ajan näyttö	Kytkee kellon päälle ja pois päältä.
Digitaalisen kellon tyyli	Muuttaa näytössä näkyvän ajan muodon.

14.3 Alavalikko toiminnoille: Käyttöönottoasetukset

Alavalikko	Kuvaus
Kieli	Asetta laitteen kielen.
Näytön kirkkaus	Asettaa näytön kirkkauden.
Painikeäänet	Kytkee hipaisupainikkeiden äänet päälle tai pois. Äänimerkkejä ei voi poistaa käytöstä seuraavista: ①.
Äänenvoimakkuus	Asettaa painikeääniä ja signaalien äänenvoimakkuuden.
Kellonaika	Asettaa kellonajan ja päivämäärän.

14.4 Alavalikko toiminnoille: Huolto

Alavalikko	Kuvaus
Demo-toiminto	Aktivointi-/deaktivointikoodi: 2468
Ohjelmistoversio	Ohjelmistoversiota koskevia tietoja.
Palauta tehdasasetukset	Palauttaa tehdasasetukset.

15. SE ON HELPPOA!

Ennen ensimmäistä käyttökertaa sinun on suoritettava seuraavat asetukset:









Kieli	Näytön kirkkaus	Painikeäänet	Äänenvoimakkuus	Kellonaika
-------	-----------------	--------------	-----------------	------------

Tutustu käyttöpaneelin ja näytön peruskuvakkeisiin:



 Päällä / Pois	 Valikko	 Suosikit	 Ajastin	START / STOP
--	--	---	--	--------------

Ryhdy käyttämään laitetta

Mikroaaltouunin pikäkäynnistys Mikroaaltotoiminnon käynnistäminen milloin tahansa oletusasetuksilla: 30 s / 1 000 W. Paina: .

 lämmitys/kypsennys 100 - 1000 W	 kypsennys/ruskistus teho: alhainen/korkea	 kypsennys/ruskistus	 nesteiden lämmitys 800 - 1000 W
 uudelleen lämmitys 300 - 700 W	 pakasteiden sulatus 100 - 200 W	 sulatus 100 - 400 W	 popcornin valmistaminen 700 - 1000 W

Mikroaaltotoiminnon asetukset		Mikroaaltouunin käyttövinkejä
Mikroaaltoteho W	Enimmäisaika min	Peitä ruoka kypsennystä ja uudelleen lämmitystä varten. Käännä ruoka tai hämmennä sitä sulatus- ja keittoajan puolivälissä. Aseta astiaan lusikka nesteitä lämmittäessä. Aseta ruoka laitteeseen ilman pakkauksia (vain mikroaaltokuumennuksen kestävä).
100 - 500	60	
>500	7	

Ruoanlaiton aloitus				
1. vaihe	2. vaihe	3. vaihe	4. vaihe	5. vaihe
 - paina kytkeäksesi laite päälle.	 ... - valitse toiminto.	s - aseta mikroaaltoteho.	OK - paina vahvistaaksesi.	START vahvi- paina aloittaaksesi kypsennyksen.

Aseta kypsennysaika käyttämällä pikatoimintoja	
<p>10 % Viimeistelyapu Käytä 10 % Viimeistelyapu-toimintoa ajan lisäämiseen kypsennystoiminnon lisäämiseen, kun kypsennysaika on jäljellä 10 %.</p>	<p>Pidennä kypsennysaika painamalla +1min.</p>

16. YMPÄRISTÖNSUOJELU

Kierrätä materiaalit, jotka on merkitty merkillä . Kierrätä pakkaus laittamalla se asianmukaiseen kierrätysastiaan. Suojele ympäristöä ja ihmisten terveyttä kierrättämällä sähkö- ja elektroniikkaromut.

Älä hävitä merkillä  merkittyjä kodinkoneita kotitalousjätteen mukana. Palauta tuote paikalliseen kierrätyskeskukseen tai ota yhteyttä paikalliseen viranomaiseen.

Bienvenue chez AEG ! Nous vous remercions d'avoir choisi l'un de nos appareils.



Obtenir des conseils d'utilisation, des brochures, un dépanneur, des informations sur le service et les réparations sur aeg.com/support



Pour plus de recettes, conseils, informations de dépannage, téléchargez l'application **My AEG Kitchen**.



Sous réserve de modifications.

TABLE DES MATIÈRES

1. INFORMATION SUR LA SÉCURITÉ.....	136
2. CONSIGNES DE SÉCURITÉ.....	140
3. DESCRIPTION DE L'APPAREIL.....	143
4. BANDEAU DE COMMANDE.....	144
5. AVANT LA PREMIÈRE UTILISATION.....	145
6. UTILISATION QUOTIDIENNE.....	146
7. FONCTIONS DE L'HORLOGE.....	148
8. UTILISATION DES ACCESSOIRES.....	149
9. FONCTIONS SUPPLÉMENTAIRES.....	150
10. CONSEILS.....	151
11. ENTRETIEN ET NETTOYAGE.....	154
12. DÉPANNAGE.....	155
13. RENDEMENT ÉNERGÉTIQUE.....	156
14. STRUCTURE DES MENUS.....	157
15. C'EST SIMPLE !.....	158
16. EN MATIÈRE DE PROTECTION DE L'ENVIRONNEMENT.....	159

1. ⚠ INFORMATION SUR LA SÉCURITÉ

Avant d'installer et d'utiliser cet appareil, lisez soigneusement les instructions fournies. Le fabricant ne pourra être tenu pour responsable des blessures et dégâts résultant d'une mauvaise installation ou utilisation. Conservez toujours les instructions dans un lieu sûr et accessible pour vous y référer ultérieurement.

1.1 Sécurité des enfants et des personnes vulnérables

- Cet appareil peut être utilisé par des enfants âgés d'au moins 8 ans et par des personnes ayant des capacités physiques, sensorielles ou mentales réduites ou dénuées d'expérience ou de connaissance, s'ils sont correctement surveillés ou si des instructions relatives à l'utilisation de l'appareil en toute sécurité leur ont été données et s'ils comprennent les risques encourus. Les enfants de moins de 8 ans et les personnes ayant un handicap très important et complexe doivent être tenus à l'écart de l'appareil, à moins d'être surveillés en permanence.
- Veillez à ce que les enfants ne jouent pas avec l'appareil.
- Ne laissez pas les emballages à la portée des enfants et jetez-les convenablement.
- **AVERTISSEMENT** : L'appareil et ses parties accessibles deviennent chauds pendant l'utilisation. Tenez les enfants et les animaux éloignés de l'appareil lorsqu'il est en cours d'utilisation et de refroidissement.
- Si l'appareil est équipé d'un dispositif de sécurité enfants, nous vous recommandons de l'activer.
- Le nettoyage et l'entretien par l'utilisateur ne doivent pas être effectués par des enfants sans surveillance.

1.2 Sécurité générale

- Cet appareil est exclusivement destiné à un usage culinaire.
- Cet appareil est conçu pour un usage domestique unique, dans un environnement intérieur.
- Cet appareil peut être utilisé dans les bureaux, les chambres d'hôtel, les chambres d'hôtes, les maisons d'hôtes de ferme et d'autres hébergements similaires lorsque cette utilisation ne dépasse pas le niveau (moyen) de l'utilisation domestique.
- Cet appareil doit être installé et le câble remplacé uniquement par un professionnel qualifié.

- N'utilisez pas l'appareil avant de l'avoir installé dans la structure encastrée.
- Débranchez l'appareil de l'alimentation électrique avant toute opération d'entretien.
- Si le cordon d'alimentation est endommagé, il doit être remplacé par le fabricant, son service après-vente agréé ou toute personne disposant de qualifications similaires afin d'éviter tout danger électrique.
- **AVERTISSEMENT** : Assurez-vous que l'appareil est éteint avant de remplacer l'ampoule pour éviter tout risque d'électrocution.
- **AVERTISSEMENT** : L'appareil et ses parties accessibles deviennent chauds pendant l'utilisation. Des précautions doivent être prises pour éviter de toucher les éléments chauffants ou la surface de la cavité de l'appareil.
- Utilisez toujours des gants de cuisine pour retirer ou insérer des accessoires ou des plats allant au four.
- Utilisez uniquement le plateau tournant et le support de plateau tournant conçus pour cet appareil.
- N'activez pas la fonction Micro-ondes lorsque l'appareil est vide. Les pièces métalliques à l'intérieur de la cavité peuvent créer un arc électrique.
- Les aliments ou boissons dans des récipients en métal ne doivent jamais être chauffés au micro-ondes. Cet avertissement ne s'applique pas si le fabricant indique la taille et la forme des récipients métalliques adaptés à la cuisson au micro-ondes.
- **AVERTISSEMENT** : Si la porte ou les joints de porte sont endommagés, l'appareil ne doit pas être utilisé tant qu'il n'a pas été réparé par un professionnel qualifié.
- **AVERTISSEMENT** : Toute opération de maintenance ou réparation nécessitant le retrait d'un couvercle assurant la protection contre l'exposition à l'énergie du micro-ondes ne doit être effectuée que par un professionnel qualifié.

- **AVERTISSEMENT** : Ne chauffez pas les liquides et autres aliments dans des récipients scellés. Il sont susceptibles d'exploser.
- N'utilisez que des ustensiles adaptés à une utilisation dans un four à micro-ondes.
- Lorsque vous faites cuire des aliments dans des récipients en plastique ou en papier, observez l'appareil car ces matières peuvent s'enflammer.
- L'appareil est destiné à chauffer des aliments et des boissons. Le séchage d'aliments ou de vêtements et le réchauffement de coussinets, de chaussons, d'éponges, de linge humide et autres peuvent provoquer des blessures, l'inflammation ou un incendie.
- Si de la fumée est émise, mettez à l'arrêt ou débranchez l'appareil et laissez la porte fermée pour étouffer les flammes.
- Le chauffage au micro-ondes des boissons peut provoquer une ébullition différée. Prenez des précautions lorsque vous manipulez le récipient.
- Le contenu des biberons et des petits pots pour bébés doit être remué ou secoué et la température vérifiée avant de consommer, afin d'éviter tout risque de brûlure.
- Les œufs dans leur coquille et les œufs durs entiers ne doivent pas être réchauffés dans l'appareil car ils pourraient exploser, même après la fin de la cuisson au micro-ondes.
- Nettoyez régulièrement l'appareil et retirez les dépôts alimentaires.
- N'utilisez pas de nettoyeur à vapeur pour nettoyer l'appareil.
- N'utilisez pas de produits abrasifs ni de racloirs pointus en métal pour nettoyer la porte en verre car ils peuvent rayer la surface, ce qui peut briser le verre.
- Si vous ne maintenez pas l'appareil dans des conditions de propreté, il peut entraîner une détérioration de la surface qui pourrait affecter la durée de vie de l'appareil et provoquer une situation dangereuse.

2. CONSIGNES DE SÉCURITÉ

2.1 Installation

AVERTISSEMENT!

L'appareil doit être installé uniquement par un professionnel qualifié.

- Retirez l'intégralité de l'emballage.
- N'installez pas et ne branchez pas un appareil endommagé.
- Suivez scrupuleusement les instructions d'installation fournies avec l'appareil.
- Soyez toujours vigilants lorsque vous déplacez l'appareil car il est lourd. Utilisez toujours des gants de sécurité et des chaussures fermées.
- Ne tirez jamais l'appareil par la poignée.
- Installez l'appareil dans un lieu sûr et adapté répondant aux exigences d'installation.
- Respectez l'espacement minimal requis par rapport aux autres appareils et éléments.
- Avant de monter l'appareil, vérifiez si la porte de l'appareil s'ouvre sans retenue.
- L'appareil est équipé d'un système de refroidissement électrique. Il doit être utilisé avec l'alimentation électrique.
- L'unité intégrée doit répondre aux exigences de stabilité de la norme DIN 68930.

Hauteur minimale du meuble (Hauteur minimale du meuble sous le plan de travail)	444 (460) mm
---	--------------

Largeur du meuble	560 mm
-------------------	--------

Profondeur du meuble	550 (550) mm
----------------------	--------------

Hauteur de l'avant de l'appareil	455 mm
----------------------------------	--------

Hauteur de l'arrière de l'appareil	440 mm
------------------------------------	--------

Largeur de l'avant de l'appareil	595 mm
----------------------------------	--------

Largeur de l'arrière de l'appareil	559 mm
------------------------------------	--------

Profondeur de l'appareil	567 mm
--------------------------	--------

Profondeur d'encastrement de l'appareil	546 mm
---	--------

Profondeur avec porte ouverte	882 mm
-------------------------------	--------

Dimensions minimales de l'ouverture de ventilation. Ouverture placée sur la partie inférieure de la face arrière	560x20 mm
--	-----------

Longueur du câble d'alimentation secteur. Le câble est placé dans le coin droit de la face arrière	1500 mm
--	---------

Vis de montage	3.5x25 mm
----------------	-----------

2.2 Branchement électrique

AVERTISSEMENT!

Risque d'incendie ou d'électrocution.

- Tous les raccordements électriques doivent être effectués par un électricien qualifié.
- L'appareil doit être relié à la terre.
- Assurez-vous que les paramètres figurant sur la plaque signalétique correspondent aux données électriques nominale de l'alimentation secteur.
- Utilisez toujours une prise de courant de sécurité correctement installée.
- N'utilisez pas d'adaptateurs multiprise et de rallonges.
- Veillez à ne pas endommager la fiche secteur ni le câble d'alimentation. Le remplacement du câble d'alimentation de l'appareil doit être effectué par notre service après-vente agréé.
- Ne laissez pas les câbles d'alimentation entrer en contact ou s'approcher de la porte de l'appareil ou de la niche d'encastrement sous l'appareil, particulièrement lorsqu'il est en marche ou que la porte est chaude.
- La protection contre les chocs des parties sous tension et isolées doit être fixée de telle manière qu'elle ne puisse pas être enlevée sans outils.

- Ne branchez la fiche secteur dans la prise secteur qu'à la fin de l'installation. Assurez-vous que la prise secteur est accessible après l'installation.
- Si la prise secteur est détachée, ne branchez pas la fiche secteur.
- Ne tirez pas sur le câble secteur pour débrancher l'appareil. Tirez toujours sur la fiche de la prise secteur.
- N'utilisez que des systèmes d'isolation appropriés : des coupe-circuits, des fusibles (les fusibles à visser doivent être retirés du support), un disjoncteur différentiel et des contacteurs.
- L'installation électrique doit comporter un dispositif d'isolation qui vous permet de déconnecter l'appareil du secteur à tous les pôles. Le dispositif d'isolement doit avoir une largeur d'ouverture de contact de 3 mm minimum.
- Cet appareil est fourni avec une fiche électrique et un câble d'alimentation.

2.3 Utilisation

AVERTISSEMENT!

Risque de blessures, de brûlures, d'électrocution ou d'explosion.

- Ne modifiez pas les spécifications de cet appareil.
- Assurez-vous que les orifices d'aération ne sont pas obstrués.
- Ne laissez pas l'appareil sans surveillance durant son fonctionnement.
- Éteignez l'appareil après chaque utilisation.
- Soyez prudent lors de l'ouverture de la porte de l'appareil lorsque celui-ci fonctionne. De l'air chaud peut se dégager.
- N'utilisez pas l'appareil avec des mains mouillées ou en contact avec de l'eau.
- N'exercez pas de pression sur la porte ouverte.
- N'utilisez pas l'appareil comme plan de travail ou comme espace de rangement.
- Ouvrez la porte de l'appareil avec précaution. L'utilisation d'ingrédients avec de l'alcool peut provoquer un mélange d'alcool et d'air.

- Ne laissez pas des étincelles ou des flammes nues entrer en contact avec l'appareil lorsque vous ouvrez la porte.
- Ne placez pas de produits inflammables ou d'éléments imbibés de produits inflammables à l'intérieur, à proximité ou au-dessus de l'appareil.
- N'utilisez pas la fonction micro-ondes pour préchauffer l'appareil.

AVERTISSEMENT!

Risque de dommages à l'appareil.

- Pour éviter tout endommagement ou décoloration de l'émail :
 - ne placez jamais de feuilles d'aluminium directement sur le fond de la cavité de l'appareil.
 - ne versez pas d'eau directement dans l'appareil chaud.
 - ne conservez pas de plats et de nourriture humides dans l'appareil après avoir terminé la cuisson.
 - Installez ou retirez les accessoires avec précautions.
- La décoloration de l'émail ou de l'acier inoxydable est sans effet sur les performances de l'appareil.
- Cuisinez toujours avec la porte de l'appareil fermée.
- Si l'appareil est installé derrière la paroi d'un meuble (par ex. une porte), veuillez à ce que la porte ne soit jamais fermée lorsque l'appareil fonctionne. La chaleur et l'humidité peuvent s'accumuler derrière la porte fermée du meuble et provoquer d'importants dégâts sur l'appareil, votre logement ou le sol. Ne fermez pas la paroi du meuble tant que l'appareil n'a pas refroidi complètement.

2.4 Entretien et Nettoyage

AVERTISSEMENT!

Risque de blessure, d'incendie ou de dommages à l'appareil.

- Avant toute opération d'entretien, désactivez l'appareil et débranchez la fiche secteur.
- Vérifiez que l'appareil est froid. Les panneaux de verre risquent de se briser.

- Remplacez immédiatement les vitres de la porte si elles sont endommagées. Contactez le service après-vente agréé.
- Soyez prudent lorsque vous retirez la porte de l'appareil. La porte est lourde !
- Veillez à sécher la cavité, le plateau tournant et la porte après chaque utilisation. La vapeur produite durant son fonctionnement se condense sur les parois de la cavité et peuvent entraîner une corrosion.
- Nettoyez régulièrement l'appareil afin de maintenir le revêtement en bon état.
- Les résidus de graisse et d'aliments dans l'appareil peuvent provoquer un incendie et un arc électrique lorsque la fonction micro-ondes est en cours.
- Nettoyez l'appareil avec un chiffon doux et humide. Utilisez uniquement des produits de lavage neutres. N'utilisez pas de produits abrasifs, de tampons à récurer, de solvants ou d'objets métalliques.
- Si vous utilisez un spray pour four, suivez les consignes de sécurité figurant sur son emballage.

2.5 Éclairage interne



AVERTISSEMENT!

Risque d'électrocution.

- Concernant la/les lampe(s) à l'intérieur de ce produit et les lampes de rechange vendues séparément : Ces lampes sont conçues pour résister à des conditions physiques extrêmes dans les appareils

électroménagers, telles que la température, les vibrations, l'humidité, ou sont conçues pour signaler des informations sur le statut opérationnel de l'appareil. Elles ne sont pas destinées à être utilisées dans d'autres applications et ne conviennent pas à l'éclairage des pièces d'un logement.

- Ce produit contient une source lumineuse de classe d'efficacité énergétique G.
- Utilisez uniquement des ampoules ayant les mêmes spécifications.

2.6 Service

- Pour réparer l'appareil, contactez le service après-vente agréé.
- Utilisez uniquement des pièces de rechange d'origine.

2.7 Mise au rebut



AVERTISSEMENT!

Risque de blessure ou d'asphyxie.

- Contactez votre service municipal pour obtenir des informations sur la marche à suivre pour mettre l'appareil au rebut.
- Débranchez l'appareil de l'alimentation électrique.
- Coupez le câble d'alimentation au ras de l'appareil et mettez-le au rebut.
- Retirez le dispositif de verrouillage du hublot pour empêcher les jeunes et les animaux de s'enfermer dans l'appareil.

3. DESCRIPTION DE L'APPAREIL

3.1 Vue d'ensemble

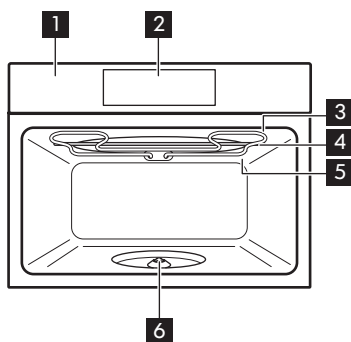

- 1 Bandeau de commande
- 2 Affichage
- 3 Résistance
- 4 Générateur de micro-ondes
- 5 Éclairage

- 6 Axe du plateau tournant

3.2 Accessoires

Ensemble Plateau tournant

Pour préparer les aliments.

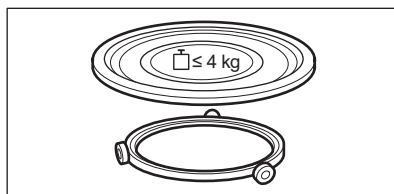

Ensemble grill

Pour griller.

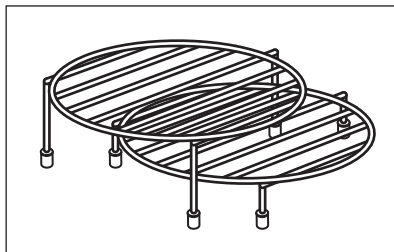

4. BANDEAU DE COMMANDE

4.1 Vue d'ensemble du bandeau de commande

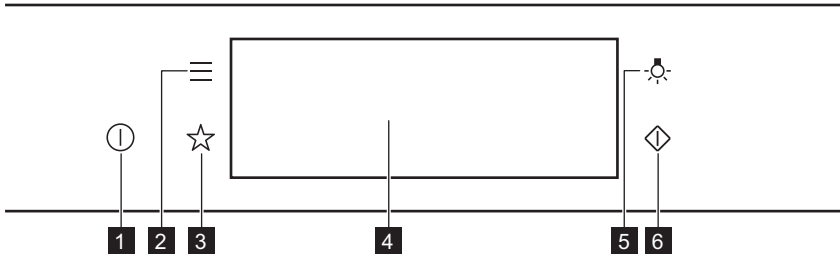

1	Activez / Désactivez	Appuyez et maintenez enfoncé pour allumer et éteindre l'appareil.
2	Menu	Répertorie les fonctions de l'appareil.
3	Mes programmes	Indique les réglages favoris.
4	Affichage	Affiche les réglages actuels de l'appareil.
5	Curseur de l'éclairage	Pour allumer et éteindre l'éclairage.
6	Départ rapide micro-ondes	Pour activer la fonction micro-ondes (1 000 W et 30 secondes).



Appuyez sur la touche

Appuyez sur la surface du bout du doigt.



Déplacez

Faites glisser le bout de votre doigt sur la surface.



Maintenez la touche

Appuyez sur la surface pendant 3 secondes.

4.2 Affichage

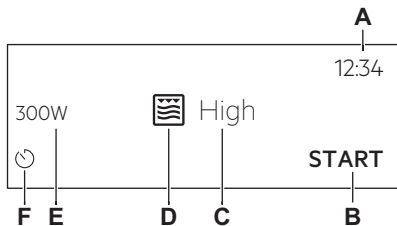

Après avoir allumé l'appareil, l'écran principal s'affiche avec la fonction et l'intensité du grill par défaut.

- A. Heure actuelle
- B. DEMARRER/ARRETER
- C. Intensité du grill
- D. Modes de cuisson
- E. Puissance du micro-ondes
- F. Minuteur

Voyants de l'affichage

Indicateurs de base - pour naviguer dans l'affichage.

OK

Pour confirmer la sélection/le réglage.



Pour remonter d'un niveau dans le menu.



Pour annuler la dernière action.



Pour activer et désactiver les options.

Son alarme voyants de fonction - lorsque la durée de cuisson programmée est écoulée, le signal sonore retentit.



La fonction est activée.



La fonction est activée.
La cuisson s'arrête automatiquement.



Le son alarme est désactivé.

Voyants du minuteur



Pour annuler le réglage.

5. AVANT LA PREMIÈRE UTILISATION

AVERTISSEMENT!

Reportez-vous aux chapitres concernant la sécurité.

5.1 Nettoyage initial



Étape 1

Retirez tous les accessoires de l'appareil.



Étape 2

Nettoyez l'appareil et les accessoires uniquement avec un chiffon en microfibre, de l'eau chaude et un détergent doux.



Étape 3

Placez les accessoires dans l'appareil.

5.2 Première connexion

L'affichage indique un message de bienvenue après la première connexion.

Vous devez régler : Langue, Affichage Luminosité, Son touches, Volume Alarme, Heure actuelle.

6. UTILISATION QUOTIDIENNE

AVERTISSEMENT!

Reportez-vous aux chapitres concernant la sécurité.

6.1 Comment régler la fonction :Gril + Micro-ondes,Gril

L'appareil peut faire du bruit lorsque vous utilisez la fonction Gril + Micro-ondes. C'est un comportement normal pour cette fonction.

Réglage de la fonction :Gril + Micro-ondes

Étape 1 Insérez la grille basse.

Étape 2 Allumez l'appareil. Le mode de cuisson par défaut s'affiche.

Étape 3 Appuyez sur le symbole du mode de cuisson pour accéder au sous-menu.

Étape 4 Sélectionnez la fonction : . Appuyez sur : OK.

Étape 5 Sélectionnez le niveau d'intensité du gril.

Fonction	Niveau d'intensité du gril
----------	----------------------------

Lo	Faible
----	--------

Hi	Élevé
----	-------

Étape 6 Appuyez sur OK.

Étape 7 Appuyez sur START .

STOP - appuyez pour éteindre l'appareil.

Étape 8 Éteignez l'appareil.

La puissance Micro-ondes est limitée à 500 W lorsque vous utilisez la fonction :Gril + Micro-ondes.

Réglage de la fonction :Gril

Étape 1 Insérez la grille supérieure.

Étape 2 Allumez l'appareil. Le mode de cuisson par défaut s'affiche.

Étape 3 Appuyez sur le symbole du mode de cuisson pour accéder au sous-menu.

Étape 4 Sélectionnez la fonction : . Appuyez sur : OK.

Étape 5 Appuyez sur START .

STOP - appuyez sur pour désactiver la fonction.

Étape 6 Éteignez l'appareil.

6.2 Comment régler : les Fonction micro-ondes

Étape 1	Mettez en fonctionnement l'appareil.
Étape 2	Appuyez sur le symbole du mode de cuisson pour accéder au sous-menu.
Étape 3	Sélectionnez le mode de cuisson micro-ondes et appuyez sur : OK . L'affichage indique : puissance micro-ondes.
Étape 4	Réglage : puissance micro-ondes. Appuyez sur OK .
Étape 5	Appuyez sur START .
STOP - appuyez sur pour désactiver la fonction.	
Étape 6	Mettez à l'arrêt l'appareil.

La durée maximale des fonctions Micro-ondes dépend de la puissance sélectionnée :

PUISSANCE DU MICRO-ONDES W	DURÉE MAXIMALE min
100 - 500	59:55
> 500	7



Si vous ouvrez la porte, la fonction s'arrête. Pour la redémarrer, appuyez sur **START**.

6.3 Comment utiliser : Départ rapide micro-ondes

Étape 1	Maintenez la touche  . La fonction micro-ondes est active pendant 30 s.
----------------	---



Étape 2	Pour prolonger le temps de cuisson :
Appuyez sur la valeur de durée de fonctionnement pour accéder aux réglages de la durée. Réglez le temps de cuisson.	Appuyez sur +30 s .

La fonction micro-ondes peut être activée à tout moment avec : Départ rapide micro-ondes.



6.4 Modes de cuisson



FONCTIONS STANDARD

Mode de cuisson	Application
 Gril	Pour faire griller des aliments peu épais et du pain.

Mode de cuisson	Application
 Gril + Micro-ondes	Pour cuire des aliments rapidement et pour les faire gratiner. Vous pouvez régler 2 niveaux d'intensité du gril : bas et élevé.
 Micro-ondes	Chauffage, cuisson, plage de puissance : 100 à 1 000 W

MICRO-ONDES

Mode de cuisson	Application
 Décongélation	Décongélation de viande, poisson, gâteaux, plage de puissance : 100 à 200 W
 Fondre	Faire fondre du chocolat et du beurre, plage de puissance : 100 à 400 W
 Réchauffer	Chauffage de plats préparés et d'aliments délicats, plage de puissance : 300 à 700 W

Mode de cuisson	Application
 Pop corn	Préparation de popcorn, plage de puissance : 700 à 1 000 W
 Liquides	Chauffage des boissons et des soupes, plage de puissance : 800 à 1 000 W

7. FONCTIONS DE L'HORLOGE

7.1 Description des fonctions de l'horloge

Fonctions de l'horloge	Application
Heure de cuisson	Pour définir la durée de la cuisson. Le maximum est de 23 h 59 min.
Fin de l'action	Pour programmer l'action à la fin du décompte du minuteur.
Prolongation de la durée	Pour prolonger le temps de cuisson.
Rappel	Pour régler un décompte. Le maximum est de 23 h 59 min. Cette fonction n'a aucun effet sur le fonctionnement de l'appareil.

7.2 Comment régler Fonctions de l'horloge

Comment régler l'horloge	
Étape 1	Mettez en fonctionnement le four.
Étape 2	Appuyez sur Heure actuelle.

Comment régler l'horloge

Étape 3 Réglez l'heure. Appuyez sur : **OK**.

Comment régler le temps de cuisson

Étape 1 Choisissez le mode de cuisson.

Étape 2 Appuyez sur .

Étape 3 Réglez l'heure. Appuyez sur : **OK**.

Comment choisir une option de fin

Étape 1 Choisissez le mode de cuisson.

Étape 2 Appuyez sur .

Étape 3 Réglez le temps de cuisson.

Étape 4 Appuyez sur : ● ● ● .

Étape 5 Appuyez sur Fin de l'action.

Étape 6 Choisissez la valeur souhaitée : Fin de l'action.

Étape 7 Appuyez sur : **OK**. Répétez l'action jusqu'à ce que l'écran principal soit affiché.

Comment prolonger le temps de cuisson

S'il ne reste que 10 % du temps de cuisson et que les aliments ne semblent toujours pas cuits, vous pouvez prolonger le temps de cuisson. Vous pouvez également modifier le mode de cuisson.

Appuyez sur **+1min** pour prolonger le temps de cuisson.

Comment modifier les réglages du minuteur

Étape 1 Appuyez sur : .

Étape 2 Réglez la valeur du minuteur.

Étape 3 Appuyez sur : **OK**.

Vous pouvez modifier la durée à tout moment en cours de cuisson.

8. UTILISATION DES ACCESSOIRES

AVERTISSEMENT!

Reportez-vous aux chapitres concernant la sécurité.

8.1 Insertion des accessoires

Utilisez uniquement des récipients et des matériaux adaptés. Reportez-vous au paragraphe « Ustensiles et matériaux adaptés aux micro-ondes » dans le chapitre « Conseils ».

Ensemble Plateau tournant:

Faites toujours cuire les aliments sur le plateau tournant.
Placez le guide à roulettes autour de l'axe du plateau tournant. Placez la partie en verre du plateau tournant sur le support à roulettes.
N'utilisez que l'ensemble du plateau tournant fourni avec l'appareil.

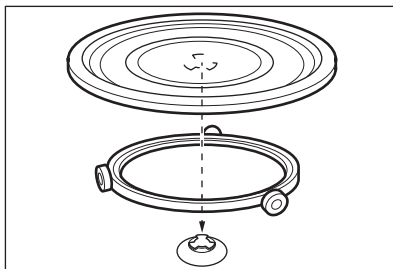

Ensemble grill:

Placez la grille avec les capuchons en silicone sur le plateau tournant.

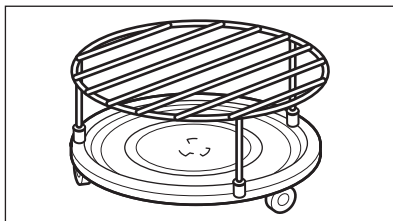

9. FONCTIONS SUPPLÉMENTAIRES

9.1 Comment enregistrer : Mes programmes

Vous pouvez sauvegarder vos réglages favoris, tels que le mode de cuisson, le temps de cuisson ou la fonction de nettoyage. Vous pouvez sauvegarder 3 réglages favoris.

Étape 1 Allumez l'appareil.

Étape 2 Sélectionnez le réglage préféré.

Étape 3 Appuyez sur : . Sélectionnez : Mes programmes.

Étape 4 Sélectionnez : Enregistrer les réglages actuels.

Étape 5 Appuyez sur + pour ajouter le réglage à la liste de : Mes programmes. Appuyez sur **OK**.

 - appuyez pour réinitialiser le réglage.

 - appuyez pour annuler le réglage.

9.2 Verrouillage des touches

Cette fonction permet d'éviter une modification involontaire du mode de cuisson.

Étape 1 Allumez l'appareil.

Étape 2 Sélectionnez un mode de cuisson.

Étape 3   - appuyez simultanément pour activer la fonction.

Pour désactiver la fonction, répétez l'étape 3.

9.3 Ventilateur de refroidissement

Lorsque l'appareil fonctionne, le ventilateur de refroidissement se met automatiquement en marche pour refroidir les surfaces de

l'appareil. Si vous éteignez l'appareil, le ventilateur de refroidissement peut continuer à fonctionner jusqu'à ce que l'appareil refroidisse.

10. CONSEILS

10.1 Recommandations de cuisson



Les températures et temps de cuisson se trouvant dans les tableaux ne sont indiqués qu'à titre indicatif. Ils varient selon les recettes, la qualité et la quantité des ingrédients utilisés.

Votre appareil peut cuire les aliments différemment de l'appareil que vous aviez auparavant. Les conseils ci-dessous présentent les modes de cuisson et les réglages des temps de cuisson pour des types d'aliments spécifiques.

Si vous ne trouvez pas les réglages appropriés pour une recette spécifique, cherchez-en une qui s'en rapproche. Pour plus de recommandations de cuisson, consultez les tableaux de cuisson sur notre site Internet. Pour trouver les conseils de cuisson, vérifiez le code produit (numéro PNC) sur la plaque signalétique qui se trouve sur le cadre avant de la cavité de l'appareil.

10.2 Recommandations pour le micro-ondes

Cuisinons !

Ne placez pas les aliments directement sur le plateau tournant. Utilisez toujours un récipient adapté aux micro-ondes.

Placez le récipient au milieu du plateau tournant.

Tout contact avec des produits trop chauds ou trop froids peut casser le plateau tournant.

Retournez ou remuez les aliments à la moitié du temps de décongélation et de cuisson.

De temps en temps, mélangez les plats liquides en cours de cuisson.

Mélangez les aliments avant de les servir.

Couvrez les aliments pour la cuisson et le réchauffage.

Introduisez une cuillère dans la bouteille ou le verre lorsque vous réchauffez des liquides, pour garantir une meilleure distribution de la chaleur.

Placez les aliments dans l'appareil sans emballage. Les plats préparés emballés peuvent être placés dans l'appareil uniquement si l'emballage est adapté à la

cuisson au micro-ondes (vérifiez les informations sur l'emballage).



Cuisson au micro-ondes

Couvrez les aliments pour les faire cuire. Si vous souhaitez que les aliments restent croustillants, faites-les cuire sans les couvrir.

Ne cuisez pas trop les plats en réglant une puissance ou une durée trop élevées. Les aliments peuvent se dessécher, brûler ou prendre feu.

N'utilisez pas l'appareil pour cuire des œufs ou des escargots dans leur coquille car ils peuvent exploser. Percez le jaune des œufs au plat avant de les réchauffer.

Percez plusieurs fois les aliments comportant une peau ou pelez-les avant de les faire cuire.

Coupez les légumes en morceaux de même taille.

Après avoir mis à l'arrêt l'appareil, sortez le plat et laissez-le reposer pendant quelques minutes pour que la chaleur se répartisse uniformément.



Décongélation au micro-ondes

Placez les aliments surgelés déballés sur une petite assiette retournée avec un récipient en-

dessous, ou sur une grille de décongélation ou une passoire en plastique afin que l'eau de décongélation puisse s'évacuer.





Retirez ensuite les morceaux décongelés.

Vous pouvez utiliser une puissance de micro-ondes plus élevée pour cuire les fruits et légumes sans les décongeler.

10.3 Ustensiles de cuisine et matériaux adaptés aux micro-ondes

Pour la cuisson au micro-ondes, n'utilisez que des récipients et matériaux adaptés. Utilisez le tableau ci-dessous comme référence.

Vérifiez les caractéristiques des ustensiles de cuisine / des matériaux avant utilisation.

Ustensiles de cuisine / Matériaux					
Verre et porcelaine allant au four ne contenant aucun composant métallique, par ex. le verre résistant à la chaleur	✓	✓	✓	✓	✓
Verre et porcelaine n'allant pas au four sans décor en argent, or, platine ou métal	✓	X	X	X	X
Verre et vitrocéramique en matériau résistant aux températures élevées/basses	✓	✓	✓	✓	✓
Récipients en céramique et en faïence sans composant en quartz ou en métal, ni vernis contenant du métal	✓	✓	X	X	X
Céramique, porcelaine et faïence dont le fond n'est pas verni ou avec de petits trous, par exemple sur les poignées	X	X	X	X	X
Plastique résistant à la chaleur jusqu'à 200 °C	✓	✓	X	X	X
Carton, papier	✓	X	X	X	X
Film étirable pour micro-ondes	✓	X	X	X	X
Sachet de cuisson avec fermeture de sûreté pour micro-ondes	✓	✓	X	X	X
Plats à rôtir en métal, par ex. en émail, en fonte	X	X	✓	X	X
Moules à gâteaux, laqués noirs ou avec revêtement en silicone	X	X	✓	X	X
Ustensiles pour une utilisation au micro-ondes, par ex. plat pour cuisson croustillante	X	✓	X	X	X

Ustensiles de cuisine / Matériaux



Ensemble grill

X

X

✓

✓

10.4 Réglages recommandés pour différents types d'aliments

Les données du tableau sont fournies à titre indicatif uniquement.

800 à 1 000 W



Saisir au début du processus de cuisson



Chauffer des liquides

500 à 700 W



Cuisson des légumes



Faire cuire des plats à base d'œufs



Faire mijoter des ragoûts



Faire mijoter du riz



Réchauffer des plats pour une assiette



Décongeler et chauffer des plats surgelés

300 à 400 W



Faire fondre du fromage, du chocolat, du beurre



Cuire / Réchauffer des aliments délicats



Poursuivre la cuisson

100 à 200 W



Décongeler du pain



Décongeler des fruits et des gâteaux



Décongélation du fromage, de la crème, du beurre



Décongeler de la viande, du poisson



Réchauffer des aliments pour bébés







10.5 Tableaux de cuisson pour les instituts de tests

Informations pour les organismes de contrôle

Tests conformes à la norme CEI 60705.

Fonction micro-ondes





Utilisez une grille métallique, sauf indication contraire.

	 W	 kg		 min	
Génoise	600	0.475	Ensemble du plateau tournant	5 - 7	-
Rôti haché	500	0.9	Ensemble du plateau tournant	18 - 20	-
Crème anglaise aux œufs	500	1	Ensemble du plateau tournant	15 - 17	-
Décongélation de viande	200	0.5	Ensemble du plateau tournant	8 - 9	-

Fonction combi micro-ondes

Utilisez la fonction : Gril au micro-ondes.

Utilisez la grille basse.

FUNCTION COMBI MICRO-ONDES	 W		 min	
Gratin de pommes de terre, 1,1 kg	300	faible	30 - 35	-
Poulet, 1,1 kg	300	élevé	30 - 35	Mettez la viande dans un récipient rond en verre.

11. ENTRETIEN ET NETTOYAGE

AVERTISSEMENT!

Reportez-vous aux chapitres concernant la sécurité.

11.1 Remarques concernant le nettoyage



Agent nettoyant

Nettoyez l'avant de l'appareil uniquement avec un chiffon en microfibre imbibé d'eau tiède et d'un détergent doux.

Utilisez une solution de nettoyage pour nettoyer les surfaces métalliques.

Nettoyez les taches avec un détergent doux.



Utilisation quotidienne

Nettoyez la cavité après chaque utilisation. L'accumulation de graisse ou d'autres résidus peut provoquer un incendie.
Nettoyez soigneusement la voûte de l'appareil pour éliminer les résidus et la graisse.

Ne conservez pas les aliments dans l'appareil pendant plus de 20 minutes. Séchez la cavité uniquement avec un chiffon en microfibre après chaque utilisation.



Accessoires

Nettoyez tous les accessoires après chaque utilisation et laissez-les sécher. Avant le nettoyage, attendez que le plateau tournant soit froid. Le plateau tournant risque de se briser. Utilisez uniquement un chiffon en microfibre avec de l'eau tiède et un détergent doux. Ne lavez pas les accessoires au lave-vaisselle.

Ne nettoyez pas les accessoires anti-adhésifs avec un produit nettoyant abrasif ou des objets tranchants.

12. DÉPANNAGE

AVERTISSEMENT!

Reportez-vous aux chapitres concernant la sécurité.

12.1 Que faire si...



L'appareil ne s'allume pas ou ne chauffe pas



Cause probable

L'appareil n'est pas branché à une source d'alimentation électrique ou le branchement est incorrect.

L'horloge n'est pas réglée.

La porte n'est pas correctement fermée.

Le fusible a disjoncté.

L'appareil Sécurité enfants s'allume.



Solution

Vérifiez que l'appareil est correctement branché à une source d'alimentation électrique.

Réglez l'horloge, pour plus de détails, reportez-vous aux Fonctions de l'horloge chapitre, Comment régler : Fonctions de l'horloge.

Fermez complètement la porte.

Vérifiez que le fusible est bien la cause de l'anomalie. Si le problème se reproduit, faites appel à un électricien qualifié.

Consultez le chapitre « Menu », Sous-menu : Options.



Composants



Description

L'ampoule est grillée.

L'ensemble du plateau tournant fait du bruit.



Solution

Remplacez l'ampoule, pour avoir des détails consultez le chapitre « Entretien et nettoyage », Comment remplacer : Éclairage.

Des résidus d'aliments sont présents sous l'ensemble du plateau tournant.

12.2 Comment gérer : Codes d'erreur

Quand une erreur de logiciel se produit, l'affichage indique un message d'erreur.

Cette section présente la liste des problèmes que vous pouvez gérer seul.



Code et description

F240, F439 - les champs tactiles de l'affichage ne fonctionnent pas correctement.

F908 - le système de l'appareil ne peut pas se connecter au bandeau de commande.



Solution

Nettoyez la surface de l'affichage. Vérifiez que les champs tactiles sont propres.

Éteignez puis rallumez l'appareil.

12.3 Données de maintenance

Si vous ne trouvez pas de solution au problème, veuillez contacter votre revendeur ou un service après-vente agréé.

Les informations nécessaires au service après-vente figurent sur la plaque signalétique. La plaque signalétique se trouve sur le cadre avant de la cavité de l'appareil. Ne retirez pas la plaque signalétique de la cavité de l'appareil.

Nous vous recommandons d'écrire les informations ici :

Modèle (Mod.)
Référence produit (PNC)
Numéro de série (SN)

13. RENDEMENT ÉNERGÉTIQUE

13.1 Économie d'énergie

Assurez-vous que la porte de l'appareil est fermée lorsque l'appareil est en fonctionnement. Évitez d'ouvrir l'appareil trop souvent pendant la cuisson. Nettoyez régulièrement le joint de porte et assurez-vous qu'il est bien en place.

Dans la mesure du possible, ne préchauffez pas l'appareil avant la cuisson.

Lorsque vous préparez plusieurs plats à la fois, faites en sorte que les pauses entre les cuissons soient aussi courtes que possible.

Cuisson avec l'éclairage éteint

Éteignez l'éclairage en cours de cuisson. Ne l'allumez que lorsque vous en avez besoin.

14. STRUCTURE DES MENUS

14.1 Menu

Élément du menu		Application
Mes programmes		Indique les réglages favoris.
Options		Pour régler l'appareil.
Configurations	Configuration	Pour régler l'appareil.
	Service	Affiche la version et la configuration du logiciel.

14.2 Sous-menu pour : Options

Sous-menu	Application
Eclairage four	Allume et éteint l'éclairage.
Sécurité enfants	Empêche l'activation accidentelle de l'appareil. Lorsque l'option est activée, le texte Sécurité enfants s'affiche lorsque vous allumez l'appareil. Pour permettre l'utilisation de l'appareil, choisissez les lettres du code dans l'ordre alphabétique. L'accès au minuteur, à la télécommande et à l'éclairage est possible avec l'option activée.
Indication Du Temps	Allume et éteint l'horloge.
Affichage Heure	Change le format de l'affichage de l'heure.

14.3 Sous-menu pour : Configuration

Sous-menu	Description
Langue	Définit la langue de l'appareil.
Affichage Luminosité	Règle la luminosité de l'affichage.
Son touches	Active et désactive la tonalité des champs tactiles. Il n'est pas possible de couper la tonalité pour : ①.
Volume Alarme	Règle le volume des signaux sonores et des tonalités des touches.
Heure actuelle	Règle l'heure et la date actuelles.

14.4 Sous-menu pour : Service

Sous-menu	Description
Mode démo	Code d'activation / de désactivation : 2468
Version du logiciel	Informations sur la version logicielle.
Réinitialiser tous les réglages	Restaure les réglages d'usine.

15. C'EST SIMPLE !

Avant la première utilisation, vous devez régler :

Langue Affichage Luminosité Son touches Volume Alarme Heure actuelle

Familiarisez-vous avec les symboles de base du bandeau de commande et de l'affichage :

 Activez / Désactivez  Menu  Mes programmes  Minuteur START / STOP

Pour commencer à utiliser l'appareil

Démarrage rapide Micro-ondes Pour démarrer les micro-ondes à tout moment avec les réglages par défaut : 30 sec / 1 000 W. Appuyez sur .



chauffer / cuire
100 - 1000 W



cuire / gratiner
intensité : basse / élevée



cuire / gratiner



chauffer des liquides
800 - 1000 W



réchauffer
300 - 700 W



décongeler
100 - 200 W



faire fondre
100 - 400 W



préparer du popcorn
700 - 1000 W

Réglages du micro-ondes

Conseils pour micro-ondes

Puissance du micro-ondes :
W

Durée maximale
min

100 - 500

60

>500

7

Couvrez les aliments pour la cuisson et le réchauffage. Retournez ou remuez les aliments à la moitié du temps de décongélation et de cuisson.
Mettez la cuillère dans le plat lorsque vous faites chauffer des liquides.
Placez les aliments dans l'appareil sans emballage (uniquement compatible micro-ondes).

Pour lancer la cuisson

Étape 1

Étape 2

Étape 3

Étape 4

Étape 5



- appuyer pour allumer l'appareil.



- sélectionnez la fonction.

sec

- réglez la puissance du micro-ondes.

OK

- appuyez pour confirmer.

START

- appuyez pour démarrer la cuisson.

Utiliser les fonctions rapides pour régler le temps de cuisson

Assist. Fin 10 %

Utilisez la fonction Assist. Fin 10 % pour prolonger la cuisson lorsqu'il ne reste que 10 % du temps de cuisson.

Pour prolonger le temps de cuisson, appuyez sur **+1min.**

16. EN MATIÈRE DE PROTECTION DE L'ENVIRONNEMENT

Recyclez les matériaux portant le symbole . Déposez les emballages dans les conteneurs prévus à cet effet. Contribuez à la protection de l'environnement et à votre sécurité, recyclez vos produits électriques et électroniques. Ne jetez pas les appareils

portant le symbole  avec les ordures ménagères. Emmenez un tel produit dans votre centre local de recyclage ou contactez vos services municipaux.

FR Concerne la France uniquement :

FR Cet appareil, ses accessoires et cordons se recyclent

REPRISE À LA LIVRAISON À DÉPOSER EN MAGASIN À DÉPOSER EN DÉCHÈTERIE

  OU  OU 

Points de collecte sur www.quefairedemesdechets.fr
Privilégiez la réparation ou le don de votre appareil !

FR  

Willkommen bei AEG! Danke, dass du dich für unser Gerät entschieden hast.



Hole dir Anwendungshinweise, Prospekte, Fehlerbehebungs-, Service- und Reparatur-Informationen unter aeg.com/support.



Für weitere Rezepte, Tipps und Fehlerbehebung lade die App **My AEG Kitchen** herunter.



Änderungen vorbehalten.

INHALTSVERZEICHNIS

1. SICHERHEITSHINWEISE.....	160
2. SICHERHEITSANWEISUNGEN.....	164
3. GERÄTEBESCHREIBUNG.....	167
4. BEDIENFELD.....	168
5. VOR DER ERSTEN VERWENDUNG.....	169
6. TÄGLICHER GEBRAUCH.....	169
7. UHRFUNKTIONEN.....	172
8. VERWENDUNG DES ZUBEHÖRS.....	173
9. ZUSATZFUNKTIONEN.....	174
10. TIPPS UND HINWEISE.....	175
11. REINIGUNG UND PFLEGE.....	178
12. FEHLERSUCHE.....	179
13. ENERGIEEFFIZIENZ.....	180
14. MENÜSTRUKTUR.....	180
15. DAS IST GANZ EINFACH!.....	181
16. INFORMATIONEN ZUR ENTSORGUNG.....	182

1. ⚠ SICHERHEITSHINWEISE

Lesen Sie vor der Montage und dem Gebrauch des Geräts zuerst die Bedienungsanleitung. Bei Verletzungen oder Schäden infolge nicht ordnungsgemäßer Montage oder Verwendung übernimmt der Hersteller keine Haftung. Bewahren Sie die Anleitung zum Nachschlagen an einem sicheren und zugänglichen Ort auf.

1.1 Sicherheit von Kindern und schutzbedürftigen Personen

- Das Gerät kann von Kindern ab 8 Jahren und Personen mit eingeschränkten physischen, sensorischen oder geistigen Fähigkeiten oder mit mangelnder Erfahrung/mangelndem Wissen benutzt werden, wenn sie durch eine für ihre Sicherheit zuständige Person beaufsichtigt werden oder von dieser Person Anweisungen erhalten haben, wie das Gerät sicher zu bedienen ist und welche Gefahren bei nicht ordnungsgemäßer Bedienung bestehen. Kinder unter 8 Jahren und Personen mit schweren Behinderungen oder Mehrfachbehinderung sollten vom Gerät ferngehalten werden, wenn sie nicht ständig beaufsichtigt werden.
- Kinder sollten beaufsichtigt werden, um sicherzustellen, dass sie nicht mit dem Gerät.
- Halten Sie sämtliches Verpackungsmaterial von Kindern fern und entsorgen Sie es ordnungsgemäß.
- **WARNUNG:** Das Gerät und die zugänglichen Geräteteile werden während des Betriebs heiß. Halten Sie Kinder und Haustiere von dem Gerät fern, wenn es in Betrieb oder in der Abkühlphase ist.
- Falls Ihr Gerät mit einer Kindersicherung ausgestattet ist, empfehlen wir, diese einzuschalten.
- Kinder dürfen keine Reinigung und Wartung des Geräts ohne Beaufsichtigung durchführen.

1.2 Allgemeine Sicherheit

- Dieses Gerät ist nur zum Kochen bestimmt.
- Dieses Gerät ist für den häuslichen Gebrauch im Haushalt in Innenräumen konzipiert.
- Dieses Gerät darf in Büros, Hotelzimmern, Gästezimmern in Pensionen, Bauernhöfen und anderen ähnlichen Unterkünften verwendet werden, wenn diese Nutzung das (durchschnittliche) Nutzungsniveau im Haushalt nicht überschreitet.

- Die Montage des Geräts und der Austausch des Kabels muss von einer Fachkraft vorgenommen werden.
- Verwenden Sie das Gerät nicht, bevor es in den Einbauschrank gesetzt wird.
- Vor Wartungsarbeiten ist das Gerät von der elektrischen Stromversorgung zu trennen.
- Wenn das Netzkabel beschädigt ist, muss es vom Hersteller, seinem autorisierten Kundenservice oder einer gleichermaßen qualifizierten Person ausgetauscht werden, um Gefahren durch elektrischen Strom zu vermeiden.
- **WARNUNG:** Vergewissern Sie sich, dass das Gerät ausgeschaltet ist, bevor Sie die Lampe austauschen, um einen Stromschlag zu vermeiden.
- **ACHTUNG:** Das Gerät und die zugänglichen Geräteteile werden während des Betriebs heiß. Es ist darauf zu achten, die Heizelemente oder die Oberfläche des Garraums nicht zu berühren.
- Verwenden Sie stets Topfhandschuhe, um Zubehör oder Geschirr herauszunehmen oder zu verstauen.
- Verwenden Sie stets nur den für dieses Gerät vorgesehenen Drehteller und den Drehtellerträger.
- Schalten Sie die Mikrowellenfunktion nicht ein, wenn das Gerät leer ist. Metallteile im Garraum können einen Lichtbogen erzeugen.
- Verwenden Sie beim Garen in der Mikrowelle keine Metallbehälter für Speisen und Getränke. Diese Vorgabe gilt nicht, wenn der Hersteller Angaben zur Größe und Form der Metallbehälter, die geeignet für das Garen in der Mikrowelle sind, zur Verfügung gestellt hat.
- **WARNUNG:** Wenn die Tür oder Türdichtungen beschädigt sind, darf das Gerät erst wieder in Betrieb genommen werden, wenn es von einer Fachkraft repariert wurde.
- **WARNUNG:** Nur eine qualifizierte Fachkraft darf Wartungs- oder Reparaturarbeiten ausführen, die die Entfernung einer Abdeckung beinhalten, die Schutz vor der Mikrowellenenergie bietet.

- **WARNUNG:** Erhitzen Sie keine Flüssigkeiten und andere Lebensmittel in geschlossenen Behältern. Sie können explodieren.
- Verwenden Sie nur mikrowellengeeignetes Kochgeschirr.
- Wenn Sie Lebensmittel in Behältern aus Kunststoff oder Papier erwärmen, beobachten Sie das Gerät aufmerksam, da die Möglichkeit einer Entflammung besteht.
- Das Gerät ist zum Erhitzen von Speisen und Getränken bestimmt. Das Trocknen von Lebensmitteln oder Kleidungsstücken und das Erhitzen von Wärmekissen, Hausschuhen, Schwämmen, feuchten Tüchern und Ähnlichem kann zu Verletzungen, Entflammungen oder Bränden führen.
- Wenn Rauch austritt, schalten Sie das Gerät aus oder ziehen Sie den Netzstecker aus der Steckdose und halten Sie die Tür geschlossen, um Flammen zu ersticken.
- Das Erhitzen von Getränken in der Mikrowelle kann zu einem verzögerten Überkochen führen. Seien Sie beim Umgang mit dem Behälter vorsichtig.
- Der Inhalt von Saugflaschen und Gläsern mit Babynahrung muss vor dem Verzehr umgerührt oder geschüttelt und die Temperatur geprüft werden, um Verbrennungen zu vermeiden.
- Eier mit Schale und ganze, hart gekochte Eier dürfen nicht im Gerät erhitzt werden, da sie explodieren können, auch nachdem die Erhitzung in der Mikrowelle beendet ist.
- Das Gerät muss regelmäßig gereinigt und alle Speisereste entfernt werden.
- Reinigen Sie das Gerät nicht mit einem Dampfstrahlreiniger.
- Benutzen Sie zum Reinigen der Glastür keine scharfen Scheuermittel oder Metallschwämmchen; sie könnten die Glasfläche verkratzen und zum Zersplittern der Scheibe führen.
- Wird das Gerät nicht in einem sauberen Zustand gehalten, kann dies zu einer Verschlechterung der Oberfläche führen,

die sich negativ auf die Lebensdauer des Geräts auswirkt und möglicherweise zu einer gefährlichen Situation führen kann.

2. SICHERHEITSANWEISUNGEN

2.1 Montage

⚠️ WARNUNG!
Nur eine qualifizierte Fachkraft darf die Montage des Geräts vornehmen.

- Entfernen Sie das gesamte Verpackungsmaterial.
- Montieren Sie ein beschädigtes Gerät nicht und benutzen Sie es nicht.
- Halten Sie sich an die mitgelieferte Montageanleitung.
- Seien Sie beim Umsetzen des Gerätes vorsichtig, da es sehr schwer ist. Tragen Sie stets Sicherheitshandschuhe und festes Schuhwerk.
- Ziehen Sie das Gerät nicht am Griff.
- Montieren Sie das Gerät an einem sicheren und geeigneten Ort, der den Montageanforderungen entspricht.
- Die Mindestabstände zu anderen Geräten und Küchenmöbeln sind einzuhalten.
- Überprüfen Sie vor der Montage des Gerätes, ob sich die Gerätetür ungehindert öffnen lässt.
- Das Gerät ist mit einem elektrischen Kühlsystem ausgestattet. Es muss mit der elektrischen Stromversorgung betrieben werden.
- Das Einbaugerät muss die Stabilitätsanforderungen von DIN 68930 erfüllen.

Mindesthöhe des Einbaumöbels (Mindesthöhe des Schrankes unter der Arbeitsplatte)	444 (460) mm
Schrankbreite	560 mm
Schrantiefe	550 (550) mm
Höhe der Gerätevorderseite	455 mm
Höhe der Geräterückseite	440 mm

Breite der Gerätevorderseite	595 mm
Breite der Geräterückseite	559 mm
Gerätetiefe	567 mm
Geräteeinbautiefe	546 mm
Tiefe bei geöffneter Tür	882 mm
Mindestgröße der Belüftungsöffnung. Öffnung auf der Rückseite unten	560x20 mm
Länge des Netzanschlusskabels. Das Kabel befindet sich in der rechten Ecke auf der Rückseite	1500 mm
Befestigungsschrauben	3.5x25 mm

2.2 Elektrischer Anschluss

⚠️ WARNUNG!
Brand- und Stromschlaggefahr.

- Alle elektrischen Anschlüsse sind von einem geprüften Elektriker vorzunehmen.
- Das Gerät muss geerdet sein.
- Stellen Sie sicher, dass die Daten auf dem Typenschild mit den elektrischen Nennwerten der Netzspannung übereinstimmen.
- Schließen Sie das Gerät nur an eine ordnungsgemäß installierte Schutzkontaktsteckdose an.
- Verwenden Sie keine Mehrfachsteckdosen oder Verlängerungskabel.
- Achten Sie darauf, Netzstecker und Netzkabel nicht zu beschädigen. Falls das Netzkabel des Geräts ersetzt werden muss, lassen Sie diese Arbeit durch unseren autorisierten Kundendienst durchführen.
- Achten Sie darauf, dass das Netzkabel die Gerätetür oder die Nische unter dem

- Gerät nicht berührt oder in ihre Nähe gelangt, insbesondere wenn das Gerät eingeschaltet oder die Tür heiß ist.
- Alle Teile, die gegen direktes Berühren schützen, sowie die isolierten Teile müssen so befestigt werden, dass sie nicht ohne Werkzeug entfernt werden können.
 - Stecken Sie den Netzstecker erst nach Abschluss der Montage in die Steckdose. Stellen Sie sicher, dass der Netzstecker nach der Montage noch zugänglich ist.
 - Falls die Steckdose lose ist, schließen Sie den Netzstecker nicht an.
 - Ziehen Sie nicht am Netzkabel, wenn Sie das Gerät von der Stromversorgung trennen möchten. Ziehen Sie stets am Netzstecker.
 - Verwenden Sie nur geeignete Trenneinrichtungen: Überlastschalter, Sicherungen (Schraubsicherungen müssen aus dem Halter entfernt werden können), Fehlerstromschutzschalter und Schütze.
 - Die elektrische Installation muss eine Trenneinrichtung aufweisen, mit der Sie das Gerät allpolig von der Stromversorgung trennen können. Die Trenneinrichtung muss mit einer Kontaktöffnungsbreite von mindestens 3 mm ausgeführt sein.
 - Das Gerät wird mit einem Netzstecker und Netzkabel geliefert.

2.3 Gebrauch

WARNUNG!

Verletzungs-, Verbrennungs-, Stromschlag- oder Explosionsgefahr.

- Nehmen Sie keine technischen Änderungen am Gerät vor.
- Vergewissern Sie sich, dass die Lüftungsöffnungen nicht blockiert sind.
- Lassen Sie das Gerät während des Betriebs nicht unbeaufsichtigt.
- Schalten Sie das Gerät nach jedem Gebrauch aus.
- Gehen Sie beim Öffnen der Tür vorsichtig vor, wenn das Gerät in Betrieb ist. Es kann heiße Luft freigesetzt werden.

- Benutzen Sie das Gerät nicht mit nassen Händen oder wenn es mit Wasser Kontakt hat.
- Üben Sie keinen Druck auf die offene Tür aus.
- Verwenden Sie das Gerät nicht als Arbeits- oder Abstellfläche.
- Öffnen Sie die Gerätetür vorsichtig. Die Verwendung von Zutaten mit Alkohol kann eine Mischung aus Alkohol und Luft verursachen.
- Lassen Sie beim Öffnen der Tür keine Funken oder offenen Flammen mit dem Gerät in Kontakt kommen.
- Platzieren Sie keine entflammaren Produkte oder Gegenstände, die mit entflammaren Produkten benetzt sind, im Gerät, auf dem Gerät oder in der Nähe des Geräts.
- Heizen Sie das Gerät nicht mit der Mikrowellenfunktion vor.

WARNUNG!

Risiko von Schäden am Gerät.

- Um Beschädigungen und Verfärbungen der Emailbeschichtung zu vermeiden:
 - Legen Sie keine Alufolie direkt auf den Boden des Garraums.
 - Füllen Sie kein Wasser direkt in das heiße Gerät.
 - Lassen Sie nach Abschluss des Garvorgangs kein feuchtes Geschirr oder feuchte Speisen im Gerät stehen.
 - Gehen Sie beim Herausnehmen oder Einsetzen des Zubehörs sorgfältig vor.
- Verfärbungen der Emaille- oder Edelstahlbeschichtung haben keine Auswirkung auf die Leistung des Geräts.
- Kochen Sie immer bei geschlossener Gerätetür.
- Ist das Gerät hinter einer Möbelfront (wie etwa einer Tür) installiert, achten Sie darauf, dass die Tür während des Gerätebetriebs nicht geschlossen wird. Hinter einer geschlossenen Möbelfront können sich Hitze und Feuchtigkeit ansammeln und das Gerät, das Gehäuse oder den Boden beschädigen. Schließen Sie die Möbelfront nicht, bevor das Gerät nach dem Gebrauch völlig abgekühlt ist.

2.4 Reinigung und Pflege

WARNUNG!

Verletzungsgefahr, Brandgefahr oder Beschädigung des Geräts.

- Vor Wartungsarbeiten das Gerät deaktivieren und den Stecker des Anschlusskabels aus der Steckdose ziehen.
- Vergewissern Sie sich, dass das Gerät abgekühlt ist. Es besteht die Gefahr, dass die Glasscheiben brechen.
- Ersetzen Sie die Türglasscheiben umgehend, wenn sie beschädigt sind. Wenden Sie sich an einen autorisierten Kundendienst.
- Gehen Sie beim Aushängen der Tür vorsichtig vor. Die Tür ist schwer!
- Wischen Sie den Garraum, den Drehteller und die Tür nach jedem Gebrauch trocken. Der während des Gerätebetriebs entstandene Dampf kondensiert auf den Wänden des Garraums und kann zur Korrosion führen.
- Reinige das Gerät regelmäßig, um eine Verschlechterung des Oberflächenmaterials zu verhindern.
- Fett- und Lebensmittelrückstände im Gerät können einen Brand und Funkenschlag verursachen, wenn die Mikrowellenfunktion genutzt wird.
- Reinige das Gerät mit einem feuchten, weichen Lappen. Verwende ausschließlich Neutralreiniger. Verwende keine Scheuermittel, Scheuerschwämme, scharfe Reinigungsmittel oder Metallgegenstände.
- Falls Sie ein Backofenspray verwenden, befolgen Sie die Sicherheitsanweisungen auf seiner Verpackung.

2.5 Innenbeleuchtung

WARNUNG!

Stromschlaggefahr.

- Bezüglich der Lampe(n) in diesem Gerät und separat verkaufter Ersatzlampen: Diese Lampen müssen extremen physikalischen Bedingungen in Haushaltsgeräten standhalten, wie z.B. Temperatur, Vibration, Feuchtigkeit, oder sollen Informationen über den Betriebszustand des Gerätes anzeigen. Sie sind nicht für den Einsatz in anderen Geräten vorgesehen und nicht für die Raumbelichtung geeignet.
- Dieses Produkt enthält eine Lichtquelle der Energieeffizienzklasse G.
- Verwenden Sie nur Lampen mit der gleichen Leistung .

2.6 Wartung

- Wenden Sie sich zur Reparatur des Geräts an den autorisierten Kundendienst.
- Dabei dürfen ausschließlich Originalersatzteile verwendet werden.

2.7 Entsorgung

WARNUNG!

Verletzungs- und Erstickungsgefahr.

- Informationen zur Entsorgung des Geräts erhalten Sie von Ihrer Gemeindeverwaltung.
- Trennen Sie das Gerät von der Stromversorgung.
- Schneiden Sie das Netzkabel in der Nähe des Geräts ab, und entsorgen Sie es.
- Entfernen Sie das Türschloss, um zu verhindern, dass sich Kinder, oder Haustiere im Gerät einschließen.

3. GERÄTEBESCHREIBUNG

3.1 Gesamtansicht

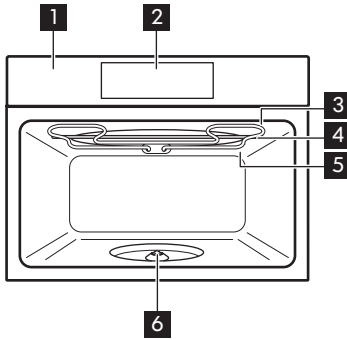

- 1 Bedienfeld
- 2 Display
- 3 Heizelement
- 4 Mikrowellengenerator
- 5 Lampe

- 6 Drehscheiben-Achse

3.2 Zubehör

Drehteller-Set

Zur Zubereitung von Lebensmitteln.

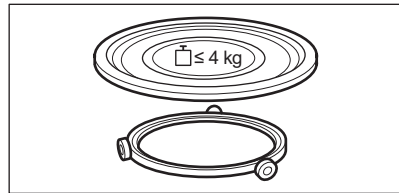

Brat- und Fettpfanne mit Einlegerost

Zum Grillen.

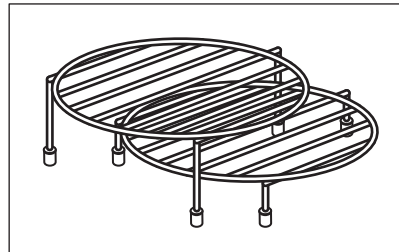

4. BEDIENFELD

4.1 Überblick – Bedienfeld

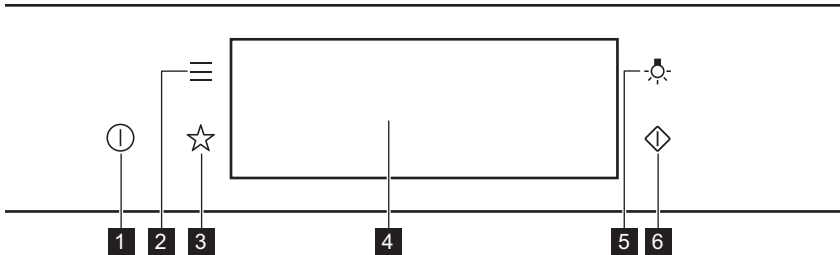

1	Ein / Aus	Gedrückt halten, um das Gerät ein- und auszuschalten.
2	Menü	Listet die Gerätefunktionen auf.
3	Favoriten	Liste der bevorzugten Einstellungen.
4	Display	Zeigt die aktuellen Einstellungen des Geräts an.
5	Lichtschalter	Ein- und Ausschalten der Beleuchtung.
6	Mikrowellen-Schnellstart	Einschalten der Mikrowellenfunktion (1000 W und 30 Sekunden).



Drücken Sie



Wischen



Gedrückt halten

Berühren Sie die Oberfläche mit der Fingerspitze.

Bewegen Sie die Fingerspitze über die Oberfläche.

Berühren Sie die Oberfläche 3 Sekunden lang.

4.2 Display

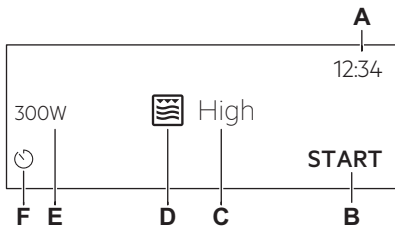





Nach dem Einschalten zeigt das Display den Hauptbildschirm mit der Funktion und der Standard-Grillintensität an.

- A. Uhrzeit
- B. START/STOP
- C. Grillintensität
- D. Ofenfunktionen
- E. Mikrowellenleistung
- F. Kurzzeitwecker

Display-Anzeigen

Grundlegende Anzeigen - Navigieren im Display.

 Bestätigen der Auswahl / Einstellung.	 Zurückblättern um eine Menüebene.	 Rückgängig machen der letzten Aktion.	 Ein- und Ausschalten der Optionen.
--	--	--	---

Alarmsignal-Funktionsanzeigen - Wenn die eingestellte Garzeit abgelaufen ist, ertönt ein Signalton.

 Die Funktion ist eingeschaltet.	 Die Funktion ist eingeschaltet. Der Garvorgang stoppt automatisch.	 Das Alarmsignal ist ausgeschaltet.
--	---	---

Timer-Anzeigen

Abbrechen der Einstellung.

5. VOR DER ERSTEN VERWENDUNG

WARNUNG!

Siehe Kapitel Sicherheitshinweise.

5.1 Erste Reinigung



Schritt 1

Entfernen Sie alle Zubehörteile aus dem Gerät.



Schritt 2

Reinigen Sie das Gerät und das Zubehör nur mit einem Mikrofasertuch, warmem Wasser und einem milden Reinigungsmittel.



Schritt 3

Setzen Sie das Zubehör in das Gerät ein.

5.2 Erste Verbindung

Nach der ersten Verbindung zeigt das Display eine Willkommensnachricht an.

Sie müssen folgende Einstellungen vornehmen: Sprache, Helligkeit, Tastentöne, Lautstärke, Uhrzeit.

6. TÄGLICHER GEBRAUCH

WARNUNG!

Siehe Kapitel Sicherheitshinweise.

6.1 So stellst du die Funktion ein: Grill + MW, Grill

Das Gerät kann Geräusche erzeugen, wenn du die Funktion: Grill + MW verwendest.

Diese Geräusche sind für diese Funktion normal.

Einstellen der Funktion: Grill + MW

Schritt 1 Setzen Sie den niedrigen Grillrost ein.

Schritt 2 Schalten Sie das Gerät ein. Das Display zeigt die Standard-Ofenfunktion an.

Schritt 3 Drücken Sie auf das Symbol der Ofenfunktion, um das Untermenü aufzurufen.

Schritt 4 Wählen Sie die Funktion: . Drücken Sie: **OK**.

Schritt 5 Wählen Sie die Grillstärke.

Funktion	Stufe der Grillintensität
Lo	Niedrig
Hi	Hoch

Schritt 6 Drücken Sie: **OK**.

Schritt 7 Drücken Sie: **START**.

Drücken Sie **STOP**, um das Gerät auszuschalten.

Schritt 8 Schalten Sie das Gerät aus.

Die Mikrowellenleistung ist bei folgender Funktion auf 500 W begrenzt: Grill + MW.

Einstellen der Funktion: Grill

Schritt 1 Setzen Sie den hohen Grillrost ein.

Schritt 2 Schalten Sie das Gerät ein. Das Display zeigt die Standard-Ofenfunktion an.

Schritt 3 Drücken Sie auf das Symbol der Ofenfunktion, um das Untermenü aufzurufen.

Schritt 4 Wählen Sie die Funktion: . Drücken Sie: **OK**.

Schritt 5 Drücken Sie: **START**.

STOP - Drücken Sie zum Ausschalten der Funktion.

Schritt 6 Schalten Sie das Gerät aus.

6.2 Einstellen: Mikrowellenfunktionen

Schritt 1 Schalten Sie das Gerät ein.

Schritt 2 Drücken Sie auf das Symbol der Ofenfunktion, um das Untermenü aufzurufen.

Schritt 3 Wählen Sie die Mikrowellen-Ofenfunktion und drücken Sie: **OK**. Das Display zeigt die Mikrowellenleistung an.

Schritt 4 Einstellen: Mikrowellenleistung. Drücken Sie: **OK**.

Schritt 5 Drücken Sie: **START**.

STOP - Drücken Sie zum Ausschalten der Funktion.

Schritt 6 Schalten Sie das Gerät aus.

Die maximale Dauer der Mikrowellenfunktionen hängt von der eingestellten Mikrowellenleistung ab:

MIKROWELLENLEISTUNG W	MAXIMALE DAUER Min
100 - 500	59:55
> 500	7



Wenn Sie die Tür öffnen, wird die Funktion ausgeschaltet. Drücken Sie zum erneuten Einschalten **START**.

6.3 Benutzung: Mikrowellen-Schnellstart

Schritt 1 Drücken und halten Sie: .
Die Mikrowelle läuft 30 s lang.



Schritt 2 Verlängern der Gardauer:

Drücken Sie auf den Laufzeitwert, um die Zeiteinstellungen aufzurufen. Stellen Sie die Gardauer ein. Drücken Sie **+30 s**.



Die Mikrowelle kann jederzeit eingeschaltet werden mit: Mikrowellen-Schnellstart.



6.4 Ofenfunktionen

STANDARDFUNKTIONEN

Ofenfunktion	Anwendung
 Grill	Zum Grillen dünner Lebensmittel und zum Toasten von Brot.
 Grill + MW	Schnelleres Garen und Bräunen. Sie können zwei Grillstufen einstellen: niedrig und hoch.
 Mikrowelle	Aufwärmen, Kochen, Leistungsbereich: 100 - 1000 W

MIKROWELLE

Ofenfunktion	Gerät
 Auftauen	Auftauen von Fleisch, Fisch, Kuchen, Leistungsbereich: 100 - 200 W
 Schmelzen	Schmelzen von Schokolade und Butter, Leistungsbereich: 100 - 400 W
 Aufwärmen	Aufwärmen von vorbereiteten Mahlzeiten und empfindlichen Lebensmitteln, Leistungsbereich: 300 - 700 W

Ofenfunktion	Gerät
 Popcorn Funktion	Zubereiten von Popcorn, Leistungsbereich: 700 - 1000 W
 Flüssigkeiten	Aufwärmen von Getränken und Suppen, Leistungsbereich: 800 - 1000 W

7. UHRFUNKTIONEN

7.1 Beschreibung der Uhrfunktionen

Uhrfunktionen	Anwendung
Garzeitdauer	Einstellen der Garzeitdauer. Max. 23 Std. 59 Min.
Optionen nach Ablauf	Einstellung, was passiert, wenn der Timer mit dem Zählen aufhört.
Zeitverlängerung	Verlängern der Gardauer.
Erinnerung	Einstellen eines Countdowns. Max. 23 Std. 59 Min. Diese Funktion wirkt sich nicht auf den Betrieb des Geräts aus.

7.2 Einstellung: Uhrfunktionen

Einstellen der Uhr	
Schritt 1	Schalten Sie den Backofen ein.
Schritt 2	Drücken Sie: Uhrzeit.
Schritt 3	Stellen Sie die Zeit ein. Drücken Sie: OK .
Einstellen der Gardauer	
Schritt 1	Wählen Sie die Ofenfunktion.
Schritt 2	Drücken Sie:  .
Schritt 3	Stellen Sie die Zeit ein. Drücken Sie: OK .

Auswählen der Option „Ende“

Schritt 1 Wählen Sie die Ofenfunktion.

Schritt 2 Drücken Sie: .

Schritt 3 Stellen Sie die Gardauer ein.

Schritt 4 Drücken Sie: ● ● ● .

Schritt 5 Drücken Sie: Optionen nach Ablauf.

Schritt 6 Wählen Sie die gewünschte: Optionen nach Ablauf.

Schritt 7 Drücken Sie: **OK**. Wiederholen Sie die Aktion, bis das Display den Hauptbildschirm anzeigt.

Verlängern der Gardauer

Wenn 10 % der Gardauer verbleiben und die Speise nicht fertig zu sein scheint, können Sie die Gardauer verlängern. Sie können auch die Ofenfunktion ändern.

Drücken Sie **+1min**, um die Gardauer zu verlängern.

Ändern der Timer-Einstellungen

Schritt 1 Drücken Sie: .

Schritt 2 Stellen Sie den Timerwert ein.

Schritt 3 Drücken Sie: **OK**.

Sie können die eingestellte Zeit jederzeit während des Garvorgangs ändern.

8. VERWENDUNG DES ZUBEHÖRS

WARNUNG!

Siehe Kapitel Sicherheitshinweise.

8.1 Einsetzen des Zubehörs

Verwenden Sie nur geeignetes Kochgeschirr und Material. Siehe Kapitel „Ratschläge und

Tipps“, geeignetes Kochgeschirr und Materialien für die Mikrowelle.

Drehteller-Set:

Garen Sie die Speisen stets auf dem Drehteller-Set.
Setzen Sie die Rollenführung um die Spindel des Drehteller. Legen Sie das Drehteller-Glas auf die Rollenführung.
Verwenden Sie ausschließlich das mit dem Gerät gelieferte Drehteller-Set.

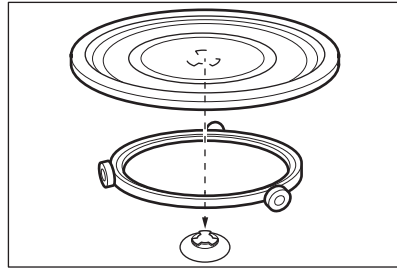

Brat- und Fettpfanne mit Einlegerost:

Legen Sie den Grillrost mit den Silikonkappen nach unten auf das Drehteller-Set.

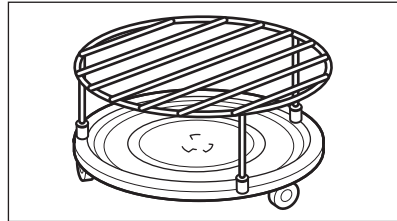

9. ZUSATZFUNKTIONEN

9.1 So speichern Sie: Favoriten

Sie können Ihre bevorzugten Einstellungen, wie die Ofenfunktion, Gardauer oder die Reinigungsfunktion speichern. Sie können 3 Favoriten speichern.

Schritt 1 Schalten Sie das Gerät ein.

Schritt 2 Wählen Sie die gewünschte Einstellung aus.

Schritt 3 Drücken Sie: . Wählen Sie: Favoriten.

Schritt 4 Wählen Sie: Aktuelle Einstellungen speichern.

Schritt 5 Drücken Sie **+**, um die Einstellung hinzuzufügen zur Liste: Favoriten. Drücken Sie **OK**.

 – zum Zurücksetzen der Einstellung drücken.

 – zum Abbrechen der Einstellung drücken.

9.2 Tastensperre

Diese Funktion verhindert ein versehentliches Verstellen der Ofenfunktion.

Schritt 1 Schalten Sie das Gerät ein.

Schritt 2 Stellen Sie eine Backofenfunktion ein.

Schritt 3   – gleichzeitig drücken, um die Funktion einzuschalten.

Zum Ausschalten der Funktion wiederholen Sie Schritt 3.

9.3 Kühlgebläse

Wenn das Gerät in Betrieb ist, schaltet sich das Kühlgebläse automatisch ein, um die Oberflächen des Geräts kühl zu halten. Nach

dem Abschalten des Geräts kann das Kühlgebläse weiterlaufen, bis das Gerät abgekühlt ist.

10. TIPPS UND HINWEISE

10.1 Garempfehlungen



Die Temperaturen und Garzeiten in den Tabellen sind nur Richtwerte. Sie hängen von den Rezepten sowie der Qualität und Menge der verwendeten Zutaten ab.

Ihr Gerät gart unter Umständen anders als Ihr früheres Gerät. Die Hinweise unten enthalten die empfohlenen Ofenfunktionen und Einstellungen der Gardauer für die einzelnen Speisen.

Finden Sie für ein bestimmtes Rezept keine konkreten Angaben, orientieren Sie sich an einem ähnlichem Rezept.

Weitere Garempfehlungen finden Sie in den Kochtabellen auf unserer Website. Um die Gartipps zu finden, überprüfen Sie die PNC-Nummer auf dem Typenschild, das sich am vorderen Rahmen des Garraums befindet.

10.2 Mikrowellenempfehlungen

Kochen wir!

Legen Sie die Lebensmittel nicht direkt auf den Drehteller. Verwenden Sie stets mikrowellengeeignetes Kochgeschirr.

Stellen Sie das Kochgeschirr mittig auf den Drehteller.

Der Kontakt mit zu heißen oder zu kalten Gegenständen kann den Drehteller beschädigen.

Lebensmittel nach der Hälfte der Auftau- und Garzeit wenden oder umrühren.

Flüssige Speisen gelegentlich umrühren.

Rühren Sie das Gericht vor dem Servieren um.

Decken Sie das Gericht zum Garen und Aufwärmen ab.

Stellen Sie einen Löffel in die Flasche oder das Glas, wenn Sie Getränke erwärmen, um eine bessere Hitzeverteilung zu erreichen.

Legen Sie die Lebensmittel ohne Verpackung in das Gerät. Fertiggerichte in Verpackungen können nur ins Gerät gegeben werden, wenn die Verpackung mikrowellengeeignet ist (prüfen Sie die Informationen auf der Verpackung).

Speisezubereitung in der Mikrowelle

Garen Sie Speisen abgedeckt. Speisen nur dann ohne Abdeckung garen, wenn eine Kruste gewünscht ist.

Verkochen Sie die Speisen nicht, indem Sie die Leistung zu hoch und die Zeit zu lang einstellen. Die Speise kann austrocknen, verbrennen oder einen Brand verursachen.

Das Gerät eignet sich nicht zum Kochen von Eiern in der Schale oder zum Zubereiten von Schnecken im Schneckenhaus, da diese platzen können. Stechen Sie das Eigelb oder Spiegelei an, bevor Sie es erwärmen.

Stechen Sie Speisen mit Haut oder Schale mehrfach an, bevor Sie sie garen.

Gemüse in gleich große Stücke schneiden.

Nachdem Sie das Gerät ausgeschaltet haben, nehmen Sie die Speisen heraus und lassen Sie sie einige Minuten stehen, damit sich die Wärme gleichmäßig verteilt.

Auftauen in der Mikrowelle

Tiefgekühlte Lebensmittel aus der Verpackung nehmen und auf einen umgedrehten Teller geben, der auf einem Behälter steht, damit die Auftauflüssigkeit abtropfen kann. Alternativ kann auch ein

Abtaugitter oder ein Plastiksieb verwendet werden.





Bereits angetaute Stücke nacheinander herausnehmen.

Durch Einstellen einer höheren Mikrowellenleistung kann Obst und Gemüse ohne vorheriges Auftauen gegart werden.

10.3 Mikrowellengeeignetes Kochgeschirr und Materialien

















Verwenden Sie nur mikrowellengeeignetes Kochgeschirr und Materialien. Verwenden Sie die folgende Tabelle als Referenz.

Prüfen Sie vor der Verwendung die Kochgeschirr- und Materialspezifikationen.

Kochgeschirr / Material				
Feuerfestes Glas und Porzellan ohne Metallteile, z. B. hitzebeständiges Glas	✓	✓	✓	✓
Nicht feuerfestes Glas und Porzellan ohne Verzierung aus Silber, Gold, Platin oder Metall	✓	x	x	x
Glas und Glaskeramik aus hitze-/ frostbeständigem Material	✓	✓	✓	✓
Keramik und Steingut ohne Quarz- oder Metallteile oder metallhaltige Glasur	✓	✓	x	x
Keramik, Porzellan und Steingut mit unglasiertem Boden oder mit kleinen Löchern, z. B. auf den Griffen	x	x	x	x
Hitzebeständiger Kunststoff bis 200 °C	✓	✓	x	x
Pappe, Papier	✓	x	x	x
Mikrowellengeeignete Frischhaltefolie	✓	x	x	x
Bratfolie mit mikrowellengeeignetem Verschluss	✓	✓	x	x
Bratgeschirr aus Metall, z. B. Emaille, Gusseisen	x	x	✓	x
Backformen, schwarz lackiert oder silikonbeschichtet	x	x	✓	x
Kochgeschirr für die Mikrowelle, z. B. Knusperpfanne	x	✓	x	x
Brat- und Fettpfanne mit Einlegerost	x	x	✓	✓

10.4 Empfohlene Leistungseinstellungen für verschiedene Arten von Lebensmitteln

Die Angaben in der Tabelle sind Richtwerte.

800 – 1000 W					
 Anbraten zu Beginn des Garvorgangs			 Erhitzen von Flüssigkeiten		
500 – 700 W					
 Garen von Gemüse	 Garen von Eiergerichten	 Köcheln von Eintöpfen	 Köcheln von Reis	 Erwärmen von Eintellergerichten	 Auftauen und Aufwärmen gefrorener Speisen
300 - 400 W					
 Schmelzen von Käse, Schokolade, Butter		 Garen/Erwärmen von empfindlichen Speisen		 Weiter garen	
100 - 200 W					
 Auftauen von Brot	 Auftauen von Obst und Kuchen	 Auftauen von Käse, Sahne, Butter	 Auftauen von Fleisch, Fisch	 Erwärmen von Babynahrung	







10.5 Gartabellen für Prüfinstitute







Informationen für Prüfinstitute

Tests gemäß IEC 60705.

Mikrowellenfunktion

Verwende den Kombirost, sofern nicht anders angegeben.





	 POWER W	 kg		 Min	
Biskuit	600	0.475	Drehteller-Set	5 - 7	-
Hackbraten	500	0.9	Drehteller-Set	18 - 20	-
Eierstich	500	1	Drehteller-Set	15 - 17	-

	 POWER W	 kg		 Min	
Fleisch auftauen	200	0.5	Drehteller-Set	8 - 9	-

Mikrowellenkombifunktion

Verwende die Funktion: Mikrowelle + Grill.

Verwende den niedrigen Grillrost.

MIKROWELLENKOMBI-FUNKTION	 POWER W		 Min	
Kartoffelgratin, 1,1 kg	300	niedrig	30 - 35	-
Hähnchen, 1,1 kg	300	hoch	30 - 35	Lege das Fleisch in einen runden Glasbehälter.

11. REINIGUNG UND PFLEGE

WARNUNG!

Siehe Kapitel Sicherheitshinweise.

11.1 Hinweise zur Reinigung



Reinigungsmittel

Reinigen Sie die Vorderseite des Geräts nur mit einem Mikrofaser Tuch mit warmem Wasser und einem milden Reinigungsmittel.

Reinigen Sie die Metalloberflächen mit einer geeigneten Reinigungslösung.

Reinigen Sie Flecken mit einem milden Reinigungsmittel.



Täglicher Gebrauch

Reinigen Sie den Garraum nach jedem Gebrauch. Fettansammlungen oder andere Speisereste könnten einen Brand verursachen. Entfernen Sie Speise- und Fettreste vorsichtig von der Garraumdecke.

Lassen Sie die Speisen nicht länger als 20 Minuten im Gerät stehen. Trocknen Sie den Garraum nach jedem Gebrauch nur mit einem Mikrofaser Tuch ab.



Zubehör

Reinigen Sie alle Zubehörteile nach jedem Gebrauch und lassen Sie sie trocknen. Warten Sie vor dem Reinigen, bis der Drehteller kalt ist. Es besteht die Gefahr, dass der Drehteller bricht. Verwenden Sie nur ein Mikrofaser Tuch mit warmem Wasser und einem milden Reinigungsmittel. Reinigen Sie die Zubehörteile nicht im Geschirrspüler.

Reinigen Sie das Zubehör mit Antihafbeschichtung nicht mit Scheuermitteln oder scharfkantigen Gegenständen.

12. FEHLERSUCHE

WARNUNG!

Siehe Kapitel Sicherheitshinweise.

12.1 Was zu tun ist, wenn ...



Das Gerät schaltet sich nicht ein oder heizt nicht auf



Mögliche Ursache

Das Gerät ist nicht oder nicht ordnungsgemäß an die Spannungsversorgung angeschlossen.

Die Uhrzeit ist nicht eingestellt.

Die Tür ist nicht richtig geschlossen.

Die Sicherung ist durchgebrannt.

Am Gerät Kindersicherung eingeschaltet.



Problembeseitigung

Prüfen Sie, ob das Gerät ordnungsgemäß an die Spannungsversorgung angeschlossen ist.

Stellen Sie die Uhr ein. Einzelheiten finden Sie im Uhrfunktionen „Einstellungen.“ Uhrfunktionen.

Schließen Sie die Tür vollständig.

Vergewissern Sie sich, dass die Sicherung der Grund für die Störung ist. Wenn das Problem erneut auftritt, wenden Sie sich an einen qualifizierten Elektriker.

Siehe Kapitel „Menü“, Untermenü: Optionen.



Komponenten



Beschreibung

Die Lampe ist durchgebrannt.

Das Drehteller-Set macht Geräusche.



Problembeseitigung

Ersetzen Sie die Lampe, Einzelheiten finden Sie im Kapitel „Pflege und Reinigung“, Austausch: Lampe.

Es befinden sich Lebensmittelrückstände unter dem Drehteller-Set.

12.2 Handhabung: Fehlercodes

Im Falle eines Softwarefehlers zeigt das Display eine Fehlermeldung an.

Dieser Abschnitt enthält eine Liste mit Störungen, die du selbst beheben kannst.



Code und Beschreibung

F240, F439 - Die Sensorfelder des Displays funktionieren nicht einwandfrei.

F908 – Das Gerätesystem kann sich nicht mit dem Bedienfeld verbinden.



Problembeseitigung

Reinige die Displayoberfläche. Stelle sicher, dass sich kein Schmutz auf den Sensorfeldern befindet.

Schalte das Gerät aus und wieder ein.

12.3 Service-Daten

Wenn Sie das Problem nicht selbst lösen können, wenden Sie sich an Ihren Händler oder einen autorisierten Kundendienst.

Die vom Kundendienst benötigten Daten finden Sie auf dem Typenschild. Das Typenschild befindet sich am vorderen Rahmen des Garraums des Geräts. Entfernen Sie das Typenschild nicht vom Garraum.

Wir empfehlen Ihnen, die Daten hier zu notieren:

Modell (MOD.):
Produktnummer (PNC)
Seriennummer (S.N.)

13. ENERGIEEFFIZIENZ

13.1 Energiesparen

Stellen Sie sicher, dass die Gerätetür geschlossen ist, wenn das Gerät in Betrieb ist. Die Gerätetür darf während des Garvorgangs nicht zu oft geöffnet werden. Halten Sie die Türdichtung sauber und stellen Sie sicher, dass sie sich fest in der richtigen Position befindet.

Heizen Sie, wenn möglich, das Gerät vor dem Garvorgang nicht vor.

Wenn Sie mehrere Speisen gleichzeitig zubereiten, halten Sie die Unterbrechungen beim Backen so kurz wie möglich.

Garen bei ausgeschalteter Backofenbeleuchtung

Schalten Sie die Lampe während des Garvorgangs aus. Schalten Sie sie nur ein, wenn Sie sie benötigen.

14. MENÜSTRUKTUR

14.1 Menü

Menüpunkt	Anwendung
Favoriten	Liste der bevorzugten Einstellungen.
Optionen	Konfigurieren des Geräts.
Einstellungen	Setup Service
	Konfigurieren des Geräts. Anzeige der Softwareversion und Konfiguration.

14.2 Untermenü für: Optionen

Untermenü	Anwendung
Backofenbeleuchtung	Ein- und Ausschalten der Beleuchtung.
Kindersicherung	Verhindert ein versehentliches Einschalten des Geräts. Wenn die Option aktiviert ist, erscheint der Text Kindersicherung im Display, wenn Sie das Gerät einschalten. Um das Gerät verwenden zu können, wählen Sie die Buchstaben des Codes in alphabetischer Reihenfolge. Der Zugriff auf den Timer, die Fernsteuerung und die Lampe ist möglich, wenn die Option aktiviert ist.

Untermenü	Anwendung
Zeitanzeige	Ein- und Ausschalten der Uhr.
Digitale Uhrzeitanzeige	Ändern des Formats der angezeigten Uhrzeit.

14.3 Untermenü für: Setup

Untermenü	Beschreibung
Sprache	Legt die Sprache des Geräts fest.
Helligkeit	Auswahl der Helligkeit.
Tastentöne	Ein- und Ausschalten der Tastentöne der Sensorfelder. Es ist nicht möglich, den Signalton für Folgendes stummzuschalten: ①.
Lautstärke	Einstellen der Lautstärke der Tastentöne und Signale.
Uhrzeit	Einstellen der aktuellen Uhrzeit und des Datums.

14.4 Untermenü für: Service

Untermenü	Beschreibung
DEMO	Aktivierungs-/Deaktivierungscode: 2468
Softwareversion	Informationen zur Softwareversion.
Gerät auf Werkseinstellungen zurücksetzen	Wiederherstellung der Werkseinstellungen.

15. DAS IST GANZ EINFACH!

Vor der ersten Inbetriebnahme musst du folgende Einstellungen vornehmen:

Sprache Helligkeit Tastentöne Lautstärke Uhrzeit





Mach dich vertraut mit den wichtigsten Symbolen auf dem Bedienfeld und Display:

① Ein / Aus ≡ Menü ☆ Favoriten ⌚ Kurzzeitwecker START / STOP



Erste Schritte

MW-Schnellstart Schalte die Mikrowelle jederzeit mit den Voreinstellungen ein: 30 Sek / 1000 W. Drücke: 



Erhitzen / Garen 100 - 1000 W	Garen / Bräunen Intensität: niedrig / hoch	Garen / Bräunen	Erhitzen von Flüssigkeiten 800 - 1000 W
			
Aufwärmen 300 - 700 W	Auftauen 100 - 200 W	Schmelzen 100 - 400 W	Zubereiten von Popcorn 700 - 1000 W

Einstellungen der Mikrowelle		Mikrowellentipps
Mikrowellenleistung: W	Maximale Dauer Min	Decke das Gericht zum Garen und Aufwärmen ab. Lebensmittel nach der Hälfte der Auftau- und Garzeit wenden oder umrühren. Stecke beim Erwärmen von Flüssigkeiten einen Löffel in den Behälter. Gib die Speisen ohne Verpackung in das Gerät (nur mikrowellengeeignet).
100 - 500	60	
>500	7	

Beginne mit dem Kochen.				
Schritt 1	Schritt 2	Schritt 3	Schritt 4	Schritt 5
		Sek	OK	START
- Drücken, um das Gerät einzuschalten.	- Wähle die Funktion.	- Einstellung der Mikrowellenleistung.	- Zur Bestätigung drücken.	- Zum Starten des Garvorgangs drücken.

Verwende die Schnellfunktionen zur Einstellung der Garzeit.	
10% Finish Assist Verwende 10 % Finish Assist, um eine Zeitverlängerung festzulegen, wenn 10 % der Garzeit verbleiben.	Drücke zur Verlängerung der Garzeit +1Min.

16. INFORMATIONEN ZUR ENTSORGUNG

Ihre Pflichten als Endnutzer



Dieses Elektro- bzw. Elektronikgerät ist mit einer durchgestrichenen Abfalltonne auf Rädern gekennzeichnet. Das Gerät darf deshalb nur getrennt vom unsortierten Siedlungsabfall gesammelt und zurückgenommen werden, es darf also nicht in den Hausmüll gegeben werden. Das Gerät

kann z. B. bei einer kommunalen Sammelstelle oder ggf. bei einem Vertreiber (siehe zu deren Rücknahmepflichten unten) abgegeben werden. Das gilt auch für alle Bauteile, Unterbaugruppen und Verbrauchsmaterialien des zu entsorgenden Altgeräts.

Bevor das Altgerät entsorgt werden darf, müssen alle Altbatterien und Altakkumulatoren vom Altgerät getrennt werden, die nicht vom Altgerät umschlossen sind. Das gleiche gilt für Lampen, die zerstörungsfrei aus dem Altgerät entnommen werden können. Der Endnutzer ist zudem selbst dafür verantwortlich, personenbezogene Daten auf dem Altgerät zu löschen.

Hinweise zum Recycling

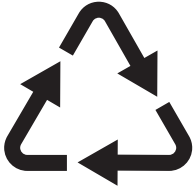

Helfen Sie mit, alle Materialien zu recyceln, die mit diesem Symbol gekennzeichnet sind. Entsorgen Sie solche Materialien, insbesondere Verpackungen, nicht im Hausmüll sondern über die bereitgestellten Recyclingbehälter oder die entsprechenden örtlichen Sammelsysteme.

Recyceln Sie zum Umwelt- und Gesundheitsschutz auch elektrische und elektronische Geräte.

Rücknahmepflichten der Verreiber in Deutschland

Wer auf mindestens 400 m² Verkaufsfläche Elektro- und Elektronikgeräte vertreibt oder sonst geschäftlich an Endnutzer abgibt, ist verpflichtet, bei Abgabe eines neuen Geräts ein Altgerät des Endnutzers der gleichen Geräteart, das im Wesentlichen die gleichen Funktionen wie das neue Gerät erfüllt, am Ort der Abgabe oder in unmittelbarer Nähe hierzu unentgeltlich zurückzunehmen. Das gilt auch für Verreiber von Lebensmitteln mit einer Gesamtverkaufsfläche von mindestens 800 m², die mehrmals im Kalenderjahr oder dauerhaft Elektro- und Elektronikgeräte anbieten und auf dem Markt bereitstellen. Solche Verreiber müssen zudem auf Verlangen des Endnutzers Altgeräte, die in keiner äußeren Abmessung größer als 25 cm sind (kleine Elektrogeräte), im Einzelhandelsgeschäft oder in unmittelbarer Nähe hierzu unentgeltlich zurückzunehmen; die Rücknahme darf in diesem Fall nicht an den Kauf eines Elektro- oder Elektronikgerätes geknüpft, kann aber auf drei Altgeräte pro Geräteart beschränkt werden.

Ort der Abgabe ist auch der private Haushalt, wenn das neue Elektro- oder Elektronikgerät dorthin geliefert wird; in diesem Fall ist die Abholung des Altgerätes für den Endnutzer kostenlos.

Die vorstehenden Pflichten gelten auch für den Vertrieb unter Verwendung von Fernkommunikationsmitteln, wenn die Verreiber Lager- und Versandflächen für Elektro- und Elektronikgeräte bzw. Gesamtlager- und -versandflächen für Lebensmittel vorhalten, die den oben genannten Verkaufsflächen entsprechen. Die unentgeltliche Abholung von Elektro- und Elektronikgeräten ist dann aber auf Wärmeüberträger (z. B. Kühlschrank), Bildschirme, Monitore und Geräte, die Bildschirme mit einer Oberfläche von mehr als 100 cm² enthalten, und Geräte beschränkt, bei denen mindestens eine der äußeren Abmessungen mehr als 50 cm beträgt. Für alle übrigen Elektro- und Elektronikgeräte muss der Verreiber geeignete Rückgabemöglichkeiten in zumutbarer Entfernung zum jeweiligen Endnutzer gewährleisten; das gilt auch für kleine Elektrogeräte (s.o.), die der Endnutzer zurückgeben will, ohne ein neues Gerät zu kaufen.

Rücknahmepflichten von Verreibern und andere Möglichkeiten der Entsorgung von Elektro- und Elektronikgeräten in der Region Wallonien

Verreiber, die Elektro- und Elektronikgeräte verkaufen, sind verpflichtet, bei der Lieferung von Neugeräten Altgeräte desselben Typs, die im Wesentlichen die gleichen Funktionen wie die Neugeräte erfüllen, kostenlos vom Endverbraucher zurückzunehmen. Dies gilt auch bei der Lieferung von neuen Elektro- und Elektronikgeräten oder beim Fernabsatz.

Darüber hinaus ist jeder, der Elektro- und Elektronikgeräte auf einer Verkaufsfläche von mindestens 400 m² verkauft, verpflichtet, Altgeräte, die in keiner äußeren Abmessung größer als 25 cm sind (Elektrokleingeräte), im Ladengeschäft oder in unmittelbarer Nähe kostenlos zurückzunehmen; die Rücknahme darf in diesem Fall nicht vom Kauf eines Elektro- oder Elektronikgerätes abhängig gemacht werden.

Die Rücknahme von Elektro- und Elektronikgeräten kann auch auf Containerplätzen oder zugelassenen Recyclinghöfen erfolgen. Für weitere Informationen wenden Sie sich bitte an Ihre Gemeindeverwaltung.

Benvenuto in AEG! Grazie per aver scelto di acquistare questo prodotto.



Ricevere consigli per l'uso, scaricare i nostri opuscoli, eliminare eventuali anomalie, ottenere informazioni sull'assistenza e la riparazione su: aeg.com/support



Per ulteriori ricette, suggerimenti, indicazioni per la risoluzione dei problemi scaricare l'app **My AEG Kitchen**.



Con riserva di modifiche.

INDICE

1. INFORMAZIONI DI SICUREZZA.....	184
2. ISTRUZIONI DI SICUREZZA.....	188
3. DESCRIZIONE DEL PRODOTTO.....	191
4. PANNELLO DEI COMANDI.....	192
5. PRIMA DEL PRIMO UTILIZZO.....	193
6. UTILIZZO QUOTIDIANO.....	193
7. FUNZIONI DEL TIMER.....	196
8. UTILIZZO DEGLI ACCESSORI.....	198
9. FUNZIONI AGGIUNTIVE.....	198
10. CONSIGLI E SUGGERIMENTI UTILI.....	199
11. PULIZIA E CURA.....	203
12. RISOLUZIONE DEI PROBLEMI.....	203
13. EFFICIENZA ENERGETICA.....	205
14. STRUTTURA DEL MENU.....	205
15. È SEMPLICE!.....	206
16. CONSIDERAZIONI SULL'AMBIENTE.....	207

1. ⚠️ INFORMAZIONI DI SICUREZZA

Leggere attentamente le istruzioni fornite prima di installare e utilizzare l'apparecchiatura. I produttori non sono responsabili di eventuali lesioni o danni derivanti da un'installazione o un uso scorretti. Conservare sempre le istruzioni in un luogo sicuro e accessibile per poterle consultare in futuro.

1.1 Sicurezza di bambini e persone vulnerabili

- Quest'apparecchiatura può essere usata da bambini a partire da 8 anni di età e da adulti con capacità fisiche, sensoriali o mentali limitate o con scarsa esperienza e

conoscenza sull'uso dell'apparecchiatura, solamente se sorvegliati o se istruiti relativamente all'utilizzo in sicurezza dell'apparecchiatura e se hanno compreso i rischi coinvolti. I bambini che hanno meno di 8 anni e le persone con disabilità diffuse e complesse vanno tenuti lontani dall'elettrodomestico, a meno che non vi sia una supervisione continua.

- I bambini devono essere sorvegliati per assicurarsi che non giochino con l'apparecchiatura.
- Tenere gli imballaggi lontano dai bambini e smaltirli in modo adeguato.
- **AVVERTENZA:** L'elettrodomestico e le parti accessibili si riscaldano molto durante l'uso. Tenere i bambini e gli animali domestici lontani dall'apparecchiatura durante l'uso e durante il raffreddamento.
- Se l'elettrodomestico ha un dispositivo di sicurezza per i bambini sarà opportuno attivarlo.
- I bambini non devono eseguire interventi di pulizia e manutenzione sull'elettrodomestico senza essere supervisionati.

1.2 Avvertenze di sicurezza generali

- L'apparecchiatura è destinata solo alla cottura.
- Quest'apparecchiatura è progettata per un uso domestico singolo in un ambiente interno.
- Quest'apparecchiatura può essere utilizzata in uffici, camere d'albergo, camere di bed & breakfast, alloggi in agriturismi e altre sistemazioni simili in cui tale utilizzo non superi i livelli di utilizzo domestico (medi).
- L'installazione dell'apparecchiatura e la sostituzione dei cavideve essere effettuata unicamente da personale qualificato.
- Non utilizzare l'apparecchiatura prima di installarla nella struttura a incasso.
- Prima di ogni operazione di manutenzione, scollegare l'apparecchiatura dall'alimentazione elettrica.

- Se il cavo di alimentazione è danneggiato, deve essere sostituito dal produttore, da un centro di assistenza tecnica autorizzato o da una persona qualificata per evitare situazioni di pericolo elettrico.
- **AVVERTENZA:** Assicurarsi che l'elettrodomestico sia spento prima di sostituire la lampadina per evitare la possibilità di scosse elettriche.
- **AVVERTENZA:** L'elettrodomestico e le parti accessibili si riscaldano molto durante l'uso. Prestare attenzione a non toccare le resistenze o la superficie della cavità dell'apparecchiatura.
- Utilizzare sempre guanti da forno per rimuovere o inserire accessori o pirofile.
- Usare esclusivamente il piatto girevole e il relativo supporto in dotazione con l'apparecchiatura.
- Non attivare la funzione Microonde quando l'apparecchiatura è vuota. Le parti metalliche all'interno della cavità possono generare scintille elettriche.
- I contenitori metallici per alimenti e bevande non sono ammessi durante la cottura a microonde. Questo requisito non è applicabile se il produttore specifica dimensioni e forma dei contenitori metallici adatti per la cottura a microonde.
- **AVVERTENZA:** Se lo sportello o le guarnizioni dello sportello sono danneggiate, l'apparecchiatura non deve essere messa in funzione finché non è stata riparata da una persona qualificata.
- **AVVERTENZA:** Qualsiasi intervento di manutenzione o riparazione che riguardi la rimozione di un coperchio che garantisca protezione contro l'esposizione all'energia del microonde deve essere eseguito solo da una persona qualificata.
- **AVVERTENZA:** Non riscaldare liquidi e altri alimenti in contenitori sigillati. Possono esplodere.
- Usare solo utensili adatti all'uso nei forni a microonde.

- Quando si riscaldano alimenti in recipienti di plastica o carta, controllare l'apparecchiatura per evitare il rischio d'incendio.
- L'apparecchiatura è destinata alla cottura di alimenti e bevande. L'asciugatura di alimenti o indumenti e il riscaldamento di cuscini riscaldanti, pantofole, spugne, panni umidi e simili può comportare il rischio di lesioni o incendio.
- Se viene emesso del fumo, spegnere o scollegare l'apparecchiatura e tenere la porta chiusa per spegnere le eventuali fiamme.
- Il riscaldamento a microonde di bevande può provocare un'ebollizione ritardata con fuoriuscita del liquido. Prestare attenzione quando si manipola il contenitore.
- I contenuti dei biberon e degli omogeneizzati devono essere mescolati o agitati e la temperatura deve essere controllata prima del consumo, per evitare ustioni.
- Le uova nel guscio e le uova sode non devono essere riscaldate nell'apparecchiatura in quanto potrebbero esplodere, anche dopo il termine del riscaldamento a microonde.
- L'apparecchiatura deve essere pulita regolarmente e devono essere rimossi eventuali residui di cibo.
- Non utilizzare vaporelle per pulire l'elettrodomestico.
- Non utilizzare detergenti abrasivi o raschietti di metallo per pulire il vetro dello sportello per non rigare la superficie e causare la rottura del vetro.
- La mancata pulizia dell'apparecchiatura può comportare un deterioramento della superficie che potrebbe influire negativamente sulla durata dell'apparecchiatura e comportare situazioni di pericolo.

2. ISTRUZIONI DI SICUREZZA

2.1 Installazione

AVVERTENZA!

L'installazione dell'apparecchiatura deve essere eseguita da personale qualificato.

- Rimuovere tutti i materiali di imballaggio.
- Non installare o utilizzare l'apparecchiatura se è danneggiata.
- Attenersi alle istruzioni fornite insieme all'apparecchiatura.
- Prestare sempre attenzione in fase di spostamento dell'apparecchiatura, dato che è pesante. Usare sempre i guanti di sicurezza e le calzature adeguate.
- Non tirare l'apparecchiatura per la maniglia.
- Installare l'apparecchiatura in un luogo sicuro e idoneo che soddisfi i requisiti di installazione.
- È necessario rispettare la distanza minima dalle altre apparecchiature.
- Prima di montare l'apparecchiatura controllare che la porta dell'apparecchio si apra senza limitazioni.
- L'apparecchiatura è dotata di un sistema di raffreddamento elettrico. Quest'ultimo funziona a corrente elettrica.
- L'unità a incasso deve soddisfare i requisiti di stabilità DIN 68930.

Altezza minima del mobiletto (mobiletto sotto all'altezza minima del piano di lavoro)	444 (460) mm
---	--------------

Larghezza del mobiletto	560 mm
-------------------------	--------

Profondità del mobiletto	550 (550) mm
--------------------------	--------------

Altezza della parte anteriore dell'apparecchiatura	455 mm
--	--------

Altezza della parte posteriore dell'apparecchiatura	440 mm
---	--------

Larghezza della parte anteriore dell'apparecchiatura	595 mm
--	--------

Larghezza della parte posteriore dell'apparecchiatura	559 mm
---	--------

Profondità dell'apparecchiatura	567 mm
---------------------------------	--------

Profondità di incasso dell'apparecchiatura	546 mm
--	--------

Profondità con porta aperta	882 mm
-----------------------------	--------

Dimensioni minime dell'apertura di ventilazione. Apertura collocata sul lato posteriore inferiore	560x20 mm
---	-----------

Lunghezza del cavo di alimentazione. Il cavo è collocato nell'angolo destro del lato posteriore	1500 mm
---	---------

Viti di montaggio	3.5x25 mm
-------------------	-----------

2.2 Collegamento elettrico

AVVERTENZA!

Rischio di incendio e scossa elettrica.

- Tutti i collegamenti elettrici devono essere realizzati da un elettricista qualificato.
- L'apparecchiatura deve disporre di una messa a terra.
- Verificare che i parametri sulla targhetta siano compatibili con le indicazioni elettriche dell'alimentazione.
- Utilizzare sempre una presa elettrica con contatto di protezione correttamente installata.
- Non utilizzare prese multiple e prolunghe.
- Accertarsi di non danneggiare la spina e il cavo. Qualora il cavo elettrico debba essere sostituito, l'intervento dovrà essere effettuato dal nostro Centro di Assistenza autorizzato.
- Evitare che i cavi entrino a contatto o si trovino vicino alla porta dell'apparecchiatura o sulla nicchia sotto all'apparecchiatura, in particolare quando il dispositivo è in funzione o la porta è calda.
- I dispositivi di protezione da scosse elettriche devono essere fissati in modo tale da non poter essere disattivati senza l'uso di attrezzi.

- Inserire la spina di alimentazione nella presa solo al termine dell'installazione. Verificare che la spina di alimentazione rimanga accessibile dopo l'installazione.
- Nel caso in cui la spina di corrente sia allentata, non collegarla alla presa.
- Non tirare il cavo di alimentazione per scollegare l'apparecchiatura. Tirare sempre dalla spina.
- Servirsi unicamente di dispositivi di isolamento adeguati: interruttori automatici, fusibili (quelli a tappo devono essere rimossi dal portafusibile), sganciatori per correnti di guasto a terra e relè.
- L'impianto elettrico deve essere dotato di un dispositivo di isolamento che consenta di scollegare l'apparecchiatura dalla presa di corrente a tutti i poli. Il dispositivo di isolamento deve avere una larghezza dell'apertura di contatto non inferiore ai 3 mm.
- La dotazione standard dell'apparecchiatura al momento della fornitura prevede una spina e un cavo di rete.

2.3 Utilizzo:

AVVERTENZA!

Rischio di lesioni, ustioni, scosse elettriche o esplosioni.

- Non modificare le specifiche tecniche dell'apparecchiatura.
- Assicurarsi che le aperture di ventilazione non siano bloccate.
- Non lasciare l'elettrodomestico incustodito durante il funzionamento.
- Spegnerne l'elettrodomestico dopo ogni utilizzo.
- Prestare attenzione in fase di apertura dello sportello dell'elettrodomestico, quando quest'ultimo è in funzione. Può esservi un rilascio di aria calda.
- Non accendere l'elettrodomestico con le mani bagnate o quando è a contatto con l'acqua.
- Non esercitare pressione sullo sportello aperto.
- Non utilizzare l'elettrodomestico come superficie di lavoro o come superficie di deposito.

- Aprire lo sportello dell'elettrodomestico attentamente. L'utilizzo di ingredienti con alcol può provocare una miscela di alcol e aria.
- Non lasciare scintille o fiamme libere a contatto con l'elettrodomestico quando si apre lo sportello.
- Non appoggiare o tenere liquidi o materiali infiammabili, né oggetti facilmente infiammabili sull'apparecchiatura, al suo interno o nelle immediate vicinanze.
- Non usare la funzione microonde per preriscaldare l'apparecchiatura.

AVVERTENZA!

Vi è il rischio di danneggiare l'apparecchiatura.

- Per evitare danni o lo scolorimento dello smalto:
 - Non collocare la pellicola di alluminio direttamente sul fondo della cavità dell'elettrodomestico.
 - Non versare acqua direttamente all'interno dell'elettrodomestico caldo.
 - Non conservare piatti e alimenti umidi all'interno dell'elettrodomestico dopo aver terminato la cottura.
 - Prestare attenzione in fase di rimozione o installazione degli accessori.
- Lo scolorimento dello smalto o dell'acciaio inox non influisce sulle prestazioni dell'elettrodomestico.
- Eseguire sempre la cottura con lo sportello dell'apparecchiatura chiuso.
- Se l'apparecchiatura si trova dietro a un pannello anteriore (ad es. una porta), assicurarsi che questo non sia mai chiuso quando l'apparecchiatura è in funzione. Calore e umidità possono accumularsi sul retro di un pannello chiuso causando danni all'apparecchiatura, all'alloggiamento o al pavimento. Dopo l'uso non chiudere il pannello dell'armadio finché l'apparecchiatura non si è completamente raffreddata.

2.4 Pulizia e cura

AVVERTENZA!

Rischio di lesioni, di incendio o di danni all'apparecchiatura.

- Prima di eseguire qualunque intervento di manutenzione, spegnere l'apparecchiatura ed estrarre la spina dalla presa.
- Controllare che l'apparecchiatura sia fredda. Vi è il rischio che i pannelli in vetro si rompano.
- Sostituire immediatamente i pannelli in vetro della porta nel caso in cui siano danneggiati. Contattare il Centro Assistenza Autorizzato.
- Prestare attenzione quando si rimuove la porta dall'apparecchio. La porta è pesante!
- Assicurarsi che la cavità, il piatto girevole e la porta siano asciutte dopo ogni utilizzo. Il vapore prodotto durante il funzionamento dell'apparecchiatura crea una condensa sulle pareti della cavità e potrebbe causarne la corrosione.
- Pulire regolarmente l'elettrodomestico per evitare il deterioramento dei materiali che compongono la superficie.
- I residui di grasso e di alimenti all'interno dell'elettrodomestico possono causare incendi e archi elettrici quando è attivata la funzione microonde.
- Pulire l'apparecchiatura con un panno inumidito e morbido. Utilizzare solo detersivi neutri. Non usare prodotti abrasivi, spugnette abrasive, solventi od oggetti metallici.
- Se si utilizza uno spray per il forno, seguire attentamente le istruzioni di sicurezza sulla confezione.

2.5 Illuminazione interna

AVVERTENZA!

Pericolo di scossa elettrica.

- Per quanto riguarda la lampada o le lampade all'interno di questo prodotto e le lampade di ricambio vendute separatamente: Queste lampade sono destinate a resistere a condizioni fisiche estreme negli elettrodomestici, come temperatura, vibrazioni, umidità, o sono destinate a segnalare informazioni sullo stato operativo dell'apparecchio. Non sono destinate ad essere utilizzate in altre applicazioni e non sono adatte per l'illuminazione di ambienti domestici.
- Questo prodotto contiene una sorgente luminosa di classe di efficienza energetica G.
- Servirsi unicamente di lampadine con le stesse specifiche tecniche .

2.6 Assistenza

- Per far riparare l'apparecchiatura, rivolgersi a un Centro di Assistenza Autorizzato.
- Utilizzare solo ricambi originali.

2.7 Smaltimento

AVVERTENZA!

Rischio di lesioni o soffocamento.

- Contattare le autorità locali per ricevere informazioni su come smaltire correttamente l'apparecchiatura.
- Staccare la spina dall'alimentazione elettrica.
- Tagliare il cavo elettrico dell'apparecchiatura e smaltirlo.
- Togliere il blocco porta per evitare che bambini, o animali restino intrappolati nell'apparecchiatura.

3. DESCRIZIONE DEL PRODOTTO

3.1 Panoramica generale

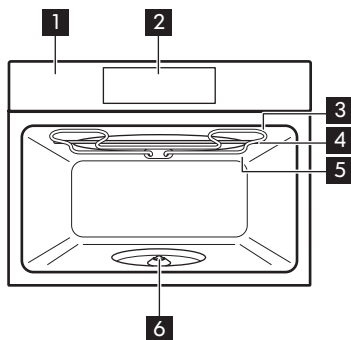

- 1 Pannello dei comandi
- 2 Display
- 3 Resistenza
- 4 Generatore microonde
- 5 Lampadina

- 6 Albero turntable

3.2 Accessori

Kit turntable

Per preparare cibi.

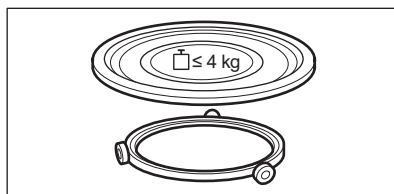

Set griglia per il grill

Per grigliare.

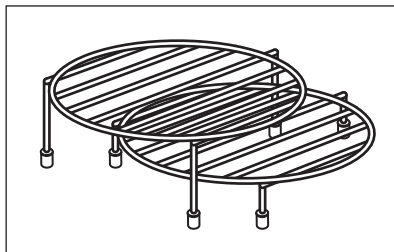

4. PANNELLO DEI COMANDI

4.1 Panoramica del pannello di controllo

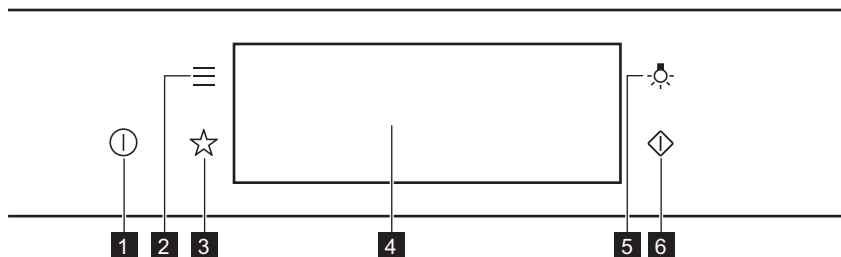

1	ON / OFF	Tenere premuto per accendere e spegnere l'apparecchiatura.
2	Menu	Elenca le funzioni dell'apparecchiatura.
3	Preferiti	Elenca le impostazioni preferite.
4	Display	Mostra le impostazioni correnti dell'apparecchiatura.
5	Interruttore lampadina	Per accendere e spegnere la lampadina.
6	Avvio rapido del microonde	Per accendere la funzione microonde (1000 W e 30 secondi).



Premere

Toccare la superficie con la punta del dito.



Spostare

Far scivolare la punta della dita sulla superficie.



Tenere premuto

Toccare la superficie per 3 secondi.

4.2 Display

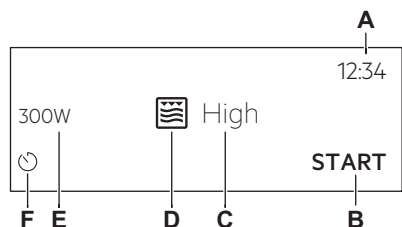

Dopo l'accensione, il display mostra la schermata principale con la funzione e l'intensità predefinita del grill.

- A. Imposta ora
- B. START/STOP
- C. Intensità del grill
- D. Funzioni cottura
- E. Potenza microonde
- F. Timer

Spie display

Indicatori di base - per spostarsi sul display.



Per confermare la selezione / l'impostazione.



Per tornare indietro di un livello nel menu.



Per annullare l'ultima azione.



Per attivare o disattivare le opzioni.

Indicatori funzione **Suono allarme** - al termine del tempo di cottura impostato, viene emesso un segnale acustico.



La funzione è attiva.



La funzione è attiva.
La cottura si arresta automaticamente.



Il suono allarme è disattivato.

Spie timer



Per annullare l'impostazione.

5. PRIMA DEL PRIMO UTILIZZO

AVVERTENZA!

Fare riferimento ai capitoli sulla sicurezza.

5.1 Pulizia iniziale



Passagio 1

Remuovere gli accessori dall'apparecchiatura.



Passaggio 2

Pulire l'apparecchiatura e gli accessori solo con un panno in microfibra imbevuto di acqua tiepida e detergente delicato.



Passagio 3

Posizionare gli accessori nell'apparecchiatura.

5.2 Prima connessione

Il display mostra un messaggio di benvenuto dopo la prima connessione.

È necessario impostare: Lingua, Luminosità, Volume toni, Volume acustico, Imposta ora.

6. UTILIZZO QUOTIDIANO

AVVERTENZA!

Fare riferimento ai capitoli sulla sicurezza.

6.1 Come impostare la funzione:Grill + Microonde,Grill

L'apparecchiatura può emettere dei rumori quando si usa la funzione:Grill + Microonde.

Non si tratta di anomalie di funzionamento, considerando la funzione in corso.

Impostazione della funzione:Grill + Microonde

Passaggio 1 Inserire la griglia bassa per il grill.

Passaggio 2 Accendere l'apparecchiatura. Il display mostra la funzione cottura predefinita.

Passaggio 3 Premere il simbolo della funzione cottura per accedere al sottomenu.

Passaggio 4 Selezionare la funzione: . Premere: OK.

Passaggio 5 Selezionare il livello di intensità del grill.

Funzione	Livello di intensità grill
----------	----------------------------

Lo	Basso
----	-------

Hi	Alto
----	------

Passaggio 6 Premere: OK.

Passaggio 7 Premere: START .

STOP - premi per spegnere l'apparecchiatura.

Passaggio 8 Spegner l'elettrodomestico.

La potenza del microonde è limitata a 500 W quando si utilizza la funzione:Grill + Microonde.

Impostazione della funzione:Grill

Passaggio 1 Inserire la griglia alta.

Passaggio 2 Accendere l'apparecchiatura. Il display mostra la funzione cottura predefinita.

Passaggio 3 Premere il simbolo della funzione cottura per accedere al sottomenu.

Passaggio 4 Selezionare la funzione: . Premere: OK.

Passaggio 5 Premere: START .

Impostazione della funzione:Grill

STOP - premere per disattivare la funzione.

Passaggio 6 Spegnerne l'elettrodomestico.

6.2 Come impostare:Funzioni microonde

Passaggio 1 Accendere l'apparecchiatura.

Passaggio 2 Premere il simbolo della funzione cottura per accedere al sottomenu.

Passaggio 3 Selezionare la funzione di cottura a microonde e premere: **OK**. Il display mostra: potenza microonde.

Passaggio 4 Impostare: potenza microonde. Premere: **OK**.

Passaggio 5 Premere: **START**.

STOP - premere per disattivare la funzione.

Passaggio 6 Spegnerne l'elettrodomestico.

Il tempo massimo delle funzioni microonde dipende dalla potenza impostata del microonde:

POTENZA MICROONDE W	TEMPO MASSIMO min
100 - 500	59:55
> 500	7



Se si apre la porta, la funzione si interrompe. Per riavviare, premere **START**.

6.3 Istruzioni d'uso: Avvio rapido del microonde

Passaggio 1 Tenere premuto: .
Il microonde funziona per 30 secondi.



Passaggio 2 Per allungare il tempo di cottura:

Premere sul valore tempo in esecuzione per accedere alle impostazioni sul tempo. Impostare la durata della cottura. Premere **+30 s.**



Il microonde può essere acceso in qualsiasi momento con: Avvio rapido del microonde.



6.4 Funzioni cottura

STANDARD

Funzione cottura	Applicazione
 Grill	Per grigliare alimenti di ridotto spessore e tostare il pane.
 Grill + Microonde	Per cuocere gli alimenti in un tempo breve e rosolarli. È possibile impostare 2 livelli di intensità del grill: bassa e alta.
 Microonde	Riscaldamento, cottura, gamma di potenza: 100 - 1000 W

MICROONDE

Funzione cottura	Applicazione
 Scongellamento	Scongellamento di carne, pesce, torte, gamma di potenza: 100 - 200 W
 Sciogliere	Fusione di cioccolato e burro, gamma di potenza: 100 - 400 W
 Riscaldare	Riscaldamento di pasti pronti e alimenti delicati, gamma di potenza: 300 - 700 W

Funzione cottura	Applicazione
 Funzione popcorn	Preparazione di popcorn, gamma di potenza: 700 - 1000 W
 Liquido	Riscaldamento di bevande e zuppe, gamma di potenza: 800 - 1000 W

7. FUNZIONI DEL TIMER

7.1 Descrizione funzioni orologio

Funzione Orologio	Applicazione
Tempo di cottura	Per impostare la durata della cottura. Il massimo è 23 ore 59 min.
Operazione finale	Per impostare cosa succede quando il timer interrompe il conteggio.
Prolunga il tempo	Per prolungare il tempo di cottura.
Promemoria	Per l'impostazione di un conto alla rovescia. Il massimo è 23 h 59 min. Questa funzione non ha nessun effetto sul funzionamento dell'apparecchiatura.

7.2 Come impostare: Funzioni Orologio

Come impostare l'orologio

Passaggio 1 Accendere il forno.

Passaggio 2 Premere: Imposta ora.

Passaggio 3 Impostare l'ora. Premere: .

Come impostare il tempo di cottura

Passaggio 1 Scegliere la funzione cottura.

Passaggio 2 Premere: .

Passaggio 3 Impostare l'ora. Premere: .

Come scegliere l'opzione di fine

Passaggio 1 Scegliere la funzione cottura.

Passaggio 2 Premere: .

Passaggio 3 Impostare la durata della cottura.

Passaggio 4 Premere: .

Passaggio 5 Premere: Operazione finale.

Passaggio 6 Scegliere il preferito: Operazione finale.

Passaggio 7 Premere: . Ripetere l'azione fino a quando il display non visualizza la schermata principale.

Come aumentare il tempo di cottura

Quando rimane il 10% del tempo di cottura e gli alimenti sembrano non essere cotti sarà possibile aumentare il tempo di cottura. Sarà inoltre possibile modificare la funzione cottura.

Premere **+1min** per aumentare il tempo di cottura.

Come modificare le impostazioni timer

Passaggio 1 Premere: .

Come modificare le impostazioni timer

Passaggio 2 Impostare il valore del timer.

Passaggio 3 Premere: **OK**.

Sarà possibile impostare il tempo modificato in fase di cottura, in qualsiasi momento.

8. UTILIZZO DEGLI ACCESSORI

AVVERTENZA!

Fare riferimento ai capitoli sulla sicurezza.

8.1 Inserimento di accessori

Usare unicamente pentole e padelle e materiale adeguato. Si rimanda al capitolo "Consigli e Suggestimenti", stoviglie e materiali adatti per essere usati nel microonde.

Kit turntable:

Cucinare sempre il cibo sul kit per il piatto girevole.

Posizionare la guida a rulli attorno all'albero del piatto girevole. Posizionare il piatto girevole in vetro sulla guida con rulli.

Utilizzare esclusivamente il piatto girevole fornito in dotazione con l'apparecchiatura.

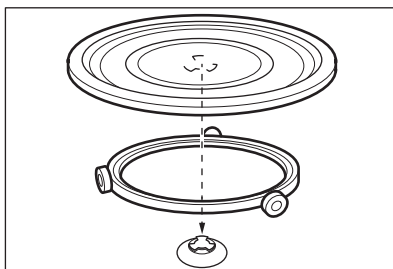

Set griglia per il grill:

Collocare la griglia per il grill con i tappi in silicone rivolti verso il basso sul kit piatto girevole.

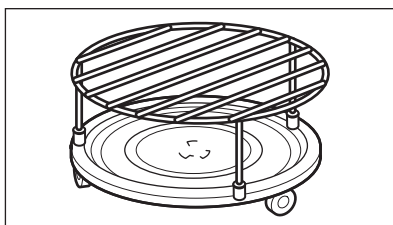

9. FUNZIONI AGGIUNTIVE

9.1 Come salvare: Preferiti

È possibile salvare le impostazioni preferite, come la funzione cottura, il tempo di cottura o la funzione di pulizia. È possibile salvare 3 impostazioni preferite.

Passaggio 1 Accendere l'apparecchiatura.

Passaggio 2 Selezionare l'impostazione preferita.

Passaggio 3 Premere: . Selezionare: Preferiti.

Passaggio 4 Selezionare: Salva impostazioni correnti.

Passaggio 5 Premere + per aggiungere l'impostazione all'elenco di: Preferiti. Premere .

 - premere per ripristinare l'impostazione.

 - premere per annullare l'impostazione.

9.2 Blocco tasti

Questa funzione evita che si cambi per sbaglio la funzione cottura.

Passaggio 1 Accendere l'apparecchiatura.

Passaggio 2 Imposta una funzione di cottura.

Passaggio 3   - premere contemporaneamente per attivare la funzione.

Per disattivare la funzione, ripetere il passaggio 3.

9.3 Ventola di raffreddamento

Quando l'apparecchiatura è in funzione, la ventola di raffreddamento si attiva in modo automatico per raffreddare le superfici. Dopo

aver spento l'apparecchiatura, la ventola di raffreddamento continua a funzionare finché l'apparecchiatura non si è raffreddata.

10. CONSIGLI E SUGGERIMENTI UTILI

10.1 Consigli di cottura



La temperatura e i tempi di cottura specificati nelle tabella sono valori indicativi. Dipendono dalle ricette, dalla qualità e quantità degli ingredienti utilizzati.

La nuova apparecchiatura può cuocere in modo differente rispetto all'apparecchiatura posseduta in precedenza. I suggerimenti seguenti riportano le funzioni cottura e le impostazioni consigliate per il tempo di cottura per tipi di alimenti specifici.

Qualora non si trovino le impostazioni per una ricetta speciale, cercarne una simile.

Per ulteriori informazioni sulla cottura rimandiamo alle tabelle di cottura sul nostro sito web. Per trovare i Suggerimenti di Cottura, controllare il numero PNC sulla targhetta dei dati sul telaio anteriore della cavità dell'apparecchiatura.

10.2 Consigli per l'uso del microonde

Cuciniamo!

Non collocare gli alimenti direttamente sul piatto girevole. Utilizzare sempre pentole per microonde.

Posizionare la pentola al centro del piatto girevole.

Il contatto con oggetti troppo caldi o troppo freddi può rompere il piatto girevole.

Mescolare il cibo a metà cottura o a metà scongelamento/tempo di cottura.

Mescolare di tanto in tanto i piatti liquidi.

Mescolare gli alimenti prima di servirli.

Coprire gli alimenti da cucinare e riscaldare.

Mettere il cucchiaino nella bottiglia o nel bicchiere quando si riscaldano le bevande al fine di garantire una migliore distribuzione del calore.

Mettere gli alimenti nell'apparecchiatura senza imballaggio. I pasti pronti confezionati possono essere messi nell'apparecchiatura solo se la loro confezione è idonea a questo scopo (controllare le informazioni sulla confezione).

Cottura al microonde

Cucinare il cibo coperto. Cuocere senza coperchio solo se si vuole che si formi una crosta.

Non cuocere eccessivamente i piatti impostando la potenza e il tempo troppo elevati. Gli alimenti si possono seccare, bruciare o prendere fuoco.

Non usare l'apparecchiatura per cuocere le uova o le lumache con il guscio, poiché potrebbero esplodere. Forare il tuorlo di un uovo fritto prima di riscaldarlo.

Forare diverse volte gli alimenti con la pelle o la buccia prima della cottura.

Tagliare le verdure in pezzi di dimensioni simili.

Dopo aver spento l'apparecchiatura, estrarre gli alimenti e lasciarli riposare per alcuni minuti per consentire una distribuzione uniforme del calore.

Scongelamento nel microonde

Sistemare gli alimenti congelati e senza involucro su un piccolo piatto capovolto posto sopra un contenitore o una griglia di scongelamento o un colino in plastica, cosicché possa fuoriuscire il liquido di scongelamento.





Successivamente estrarre le parti scongelate.





Si può usare una potenza del microonde maggiore per cuocere frutta e verdura senza doverle scongelare prima.

10.3 Pentole e materiali adatti per un uso in microonde

Per il microonde usare solo tegami e materiali adeguati. Usare la seguente tabella come riferimento.

Controllare le specifiche delle pentole/del materiale prima dell'uso.

Pentole / Materiale				
Vetro e porcellana termoresistente (senza componenti metallici, ad es. vetro a prova di calore)	✓	✓	✓	✓

Pentole / Materiale				
Vetro e porcellana non resistente al fuoco senza applicazioni o decorazioni in argento, oro, platino o metallo	✓	X	X	X
Vetro e vetroceramica in materiale resistente al fuoco / al gelo	✓	✓	✓	✓
Articoli in ceramica e terracotta, senza componenti al quarzo o componenti metalliche e smalti che contengono metallo	✓	✓	X	X
Ceramica, porcellana e oggetti di terracotta con parte inferiore non in vetro o con fori piccoli, ad esempio sulle maniglie	X	X	X	X
Plastica termoresistente fino a 200 °C	✓	✓	X	X
Cartoncino, carta	✓	X	X	X
Pellicola trasparente da microonde	✓	X	X	X
Sacchetti di cottura con chiusura adatta alle microonde	✓	✓	X	X
Piatti per arrosto in metallo, ad es. smalto, ghisa	X	X	✓	X
Teglie laccate in nero o rivestite in silicone	X	X	✓	X
Pentole che possono essere usate in microonde, ad esempio piatto crisp	X	✓	X	X
Set griglia per il grill	X	X	✓	✓

10.4 Impostazioni di potenza consigliate per diverse tipologie di cibo

I dati riportati nella tabella sono puramente indicativi.

800 - 1.000 W



Rosolatura all'inizio del processo di cottura



Riscaldamento di liquidi

500 - 700 W



Cottura delle verdure



Cottura di piatti con uova



Sobbollimento stufato



Sobbollimento di riso



Riscaldamento di piatti unici



Scongelamento e riscaldamento di alimenti congelati

300 - 400 W



Sciogliere formaggio, cioccolato, burro



Cottura /Riscaldamento di alimenti delicati



Cottura continua

100 - 200 W



Scongelamento di pane



Scongelamento di frutta e torte



Scongelamento di formaggio, panna, burro



Scongelamento di carne, pesce



Riscaldamento di alimenti per neonati







10.5 Tabelle di cottura per gli istituti di test

Informazioni per gli istituti di test

Test in conformità alla norma IEC 60705.

Funzione microonde

Usare il ripiano a filo salvo diversa indicazione.

	 W	 kg		 min	
Pan di Spagna	600	0.475	Kit turntable	5 - 7	-
Polpettone	500	0.9	Kit turntable	18 - 20	-
Crema pasticcera cotta	500	1	Kit turntable	15 - 17	-
Scongelamento carne	200	0.5	Kit turntable	8 - 9	-

Funzione combi microonde

Utilizzare la funzione: Grill microonde.

Usare la griglia per il grill inferiore.

FUNZIONE COMBO MICROONDE

Patate gratinate, 1,1 kg	300	basso	30 - 35	-
Pollo, 1,1 kg	300	alto	30 - 35	Mettere la carne nel contenitore rotondo in vetro.

11. PULIZIA E CURA

⚠ AVVERTENZA!

Fare riferimento ai capitoli sulla sicurezza.

11.1 Note sulla pulizia

**Agenti di pulizia**

Pulire la parte anteriore dell'apparecchiatura solo con un panno in microfibra imbevuto di acqua tiepida e detergente delicato.

Servirsi di una soluzione detergente per pulire le superfici metalliche.

Pulire le macchie con un detergente delicato.

**Uso quotidiano**

Pulire la cavità dopo ogni utilizzo. L'accumulo di grasso o di altri residui potrebbe causare un incendio.

Pulire attentamente la parte superiore dell'apparecchiatura rimuovendo i residui di cibo e grasso.

Non lasciare le vivande nell'apparecchiatura per più di 20 minuti. Asciugare la cavità dopo ogni utilizzo solo con un panno in microfibra.

**Accessori**

Pulire tutti gli accessori dopo ogni utilizzo e lasciarli asciugare. Prima della pulizia, attendere che il piatto girevole sia freddo. Vi è il rischio che il piatto girevole si rompa. Utilizzare solo un panno in microfibra imbevuto di acqua tiepida e un detergente delicato. Non pulire gli accessori in lavastoviglie.



Non pulire gli accessori anti-aderenti con agenti abrasivi o oggetti appuntiti.



12. RISOLUZIONE DEI PROBLEMI

⚠ AVVERTENZA!

Fare riferimento ai capitoli sulla sicurezza.

12.1 Cosa fare se...



 L'apparecchiatura non si accende o non si riscalda	
 Causa possibile	 Soluzione
L'elettrodomestico non è collegato a una fonte di alimentazione elettrica o non è collegato correttamente.	Accertarsi che l'elettrodomestico sia collegato correttamente all'alimentazione elettrica.
L'orologio non è impostato.	Impostare l'orologio, per i dettagli fare riferimento a Funzioni Orologio capitolo, Come impostare: Funzioni Orologio.
La porta non è chiusa correttamente.	Chiudere completamente lo sportello.
È saltato il fusibile.	Assicurarsi che il fusibile sia la causa del problema. Qualora il problema si ripresenti, contattare un elettricista qualificato.
L'apparecchiatura Sicurezza bambini è accesa.	Rimandiamo al capitolo "Menu", Sottomenu per: Opzioni.

 Componenti	
 Descrizione	 Soluzione
La lampadina è bruciata.	Sostituire la lampadina, per ulteriori dettagli rimandiamo al capitolo "Pulizia e cura". Come effettuare la sostituzione: Lampadina.
Il kit turntable fa rumore.	Sotto il kit turntable ci sono residui di cibo.

12.2 Come gestire: Codici di errore

Quando si verifica un errore software, il display mostra un messaggio di errore.

In questa sezione verrà presentato un elenco dei problemi che è possibile gestire autonomamente.

 Codice e descrizione	 Soluzione
F240, F439 - i campi touch sul display non funzionano correttamente.	Pulire la superficie del display. Verificare che non ci sia sporcizia sui campi touch.
F908 - il sistema dell'apparecchiatura non si può collegare al pannello di controllo.	Accendere e spegnere dell'apparecchiatura.

12.3 Dati dell'Assistenza

Qualora non sia possibile trovare una soluzione al problema, contattare il

rivenditore o un Centro di assistenza autorizzato.

Le informazioni necessarie per il Centro Assistenza si trovano sulla targhetta dei dati.

La targhetta si trova sul telaio anteriore della cavità dell'apparecchiatura. Non rimuovere la targhetta dei dati dalla cavità dell'apparecchiatura.

Consigliamo di annotare i dati qui:

Modello (Mod.)

Consigliamo di annotare i dati qui:

Codice prodotto (PNC)

Numero di serie (S.N.)

13. EFFICIENZA ENERGETICA

13.1 Risparmio energetico

Assicurarsi che la porta dell'apparecchiatura sia chiusa quando l'apparecchiatura è in funzione. Non aprire troppo spesso la porta durante la cottura. Tenere pulita la guarnizione della porta e assicurarsi che sia ben fissata nella posizione corretta.

Ove possibile, non pre-riscaldare l'apparecchiatura prima della cottura.

Ridurre quanto più possibile gli intervalli fra le diverse operazioni di cottura quando vengono preparati più piatti contemporaneamente.

Cottura con lampada spenta

Spegnere la lampada in fase di cottura. Accenderla solo quando è necessario.

14. STRUTTURA DEL MENU

14.1 Menu

Voce menu	Applicazione
Preferiti	Elenca le impostazioni preferite.
Opzioni	Per impostare la configurazione dell'apparecchiatura.
Impostazioni	Configurazione
	Assistenza tecnica
	Per impostare la configurazione dell'apparecchiatura.
	Mostra la versione del software e la configurazione.

14.2 Sottomenu per: Opzioni

Sottomenu	Applicazione
Luce forno	Accensione e spegnimento della lampada.
Sicurezza bambini	Previene l'attivazione accidentale dell'apparecchiatura. Quando l'opzione è attiva, il testo Sicurezza bambini appare sul display all'accensione dell'apparecchiatura. Per abilitare l'uso dell'apparecchiatura, scegliere le lettere del codice in ordine alfabetico. L'accesso al timer, all'operazione da remoto e alla lampadina è disponibile con l'opzione attiva.
Visualizza ora	Accende e spegne l'orologio.

Sottomenu	Applicazione
Visualizzazione orario digitale	Cambia il formato dell'indicazione oraria visualizzata.

14.3 Sottomenu per: Configurazione

Sottomenu	Descrizione
Lingua	Imposta la lingua dell'apparecchiatura.
Luminosità	Imposta la luminosità del display.
Volume toni	Attiva e disattiva il tono dei tasti a sfioramento. Non è possibile disattivare i segnali acustici per: ①.
Volume acustico	Imposta il volume delle tonalità e dei segnali dei tasti.
Imposta ora	Imposta l'ora e la data attuali.

14.4 Sottomenu per: Assistenza tecnica

Sottomenu	Descrizione
Modalità demo	Codice di attivazione/disattivazione: 2468
Versione software	Informazioni sulla versione software.
Ripristino impostazioni iniziali di fabbrica	Ripristina le impostazioni di fabbrica.

15. È SEMPLICE!

Prima di iniziare a usare il dispositivo sarà necessario impostare:

Lingua	Luminosità	Volume toni	Volume acustico	Imposta ora
--------	------------	-------------	-----------------	-------------





Acquisire familiarità con le icone di base sul pannello di controllo e sul display:

 ON / OFF	 Menu	 Preferiti	 Timer	START / STOP
--	--	---	---	--------------



Iniziare a utilizzare l'apparecchiatura

Avvio rapido MW Avviare il microonde in qualsiasi momento con le impostazioni predefinite: 30 sec / 1000 W. Premere: .

			
---	---	---	---

riscaldamento / cottura 100 - 1000 W	cottura / rosolatura intensità: bassa / alta	cottura / rosolatura	riscaldamento di liquidi 800 - 1000 W
			
riscaldare 300 - 700 W	scongelamento 100 - 200 W	scioglimento 100 - 400 W	preparazione di popcorn 700 - 1000 W

Impostazioni del forno a microonde		Suggerimenti per il microonde
Potenza microonde: W	Tempo massimo min	Coprire gli alimenti da cucinare e riscaldare. Mescolare il cibo a metà cottura o a metà scongelamento/tempo di cottura. Collocare il cucchiaino nel piatto durante il riscaldamento di liquidi. Mettere gli alimenti nell'apparecchiatura senza imballaggio (solo adatto a microonde).
100 - 500	60	
>500	7	

Avviare la cottura				
Passaggio 1	Passaggio 2	Passaggio 3	Passaggio 4	Passaggio 5
		sec	OK	START
- premere per accendere l'apparecchiatura.	- selezionare la funzione.	- impostare la potenza del microonde.	- premere per confermare.	- premere per avviare il processo di cottura.

Usare le funzioni rapide per impostare il tempo di cottura necessario	
Funzione Finish Assist 10% Usare la Funzione Finish Assist 10% per aggiungere ulteriore tempo quando rimane il 10% del tempo di cottura.	Per allungare il tempo di cottura, premere +1min .

16. CONSIDERAZIONI SULL'AMBIENTE

Riciclare i materiali con il simbolo . Buttare l'imballaggio negli appositi contenitori per il riciclaggio. Aiutare a proteggere l'ambiente e la salute umana e a riciclare rifiuti derivanti da apparecchiature elettriche ed elettroniche. Non smaltire le apparecchiature che riportano

il simbolo  insieme ai normali rifiuti domestici. Portare il prodotto al punto di riciclaggio più vicino o contattare il comune di residenza.

Witamy w świecie marki AEG! Dziękujemy za wybór naszego urządzenia.



Wskazówki dotyczące użytkowania, broszury, pomoc w rozwiązywaniu problemów oraz informacje dotyczące serwisu są dostępne na stronie aeg.com/support



Więcej przepisów, wskazówek i rozwiązań problemów znajdziesz w aplikacji **My AEG Kitchen**.



Producent zastrzega sobie możliwość wprowadzenia zmian bez wcześniejszego powiadomienia.

SPIS TREŚCI

1. INFORMACJE DOTYCZĄCE BEZPIECZEŃSTWA.....	208
2. WSKAZÓWKI DOTYCZĄCE BEZPIECZEŃSTWA.....	212
3. OPIS URZĄDZENIA.....	215
4. PANEL STEROWANIA.....	216
5. PRZED PIERWSZYM UŻYCIEM.....	217
6. CODZIENNE UŻYTKOWANIE.....	218
7. FUNKCJE ZEGARA.....	220
8. KORZYSTANIE Z AKCESORIÓW.....	221
9. DODATKOWE FUNKCJE.....	222
10. WSKAZÓWKI I PORADY.....	223
11. KONSERWACJA I CZYSZCZENIE.....	226
12. ROZWIĄZYWANIE PROBLEMÓW.....	227
13. EFEKTYWNOŚĆ ENERGETYCZNA.....	228
14. STRUKTURA MENU.....	229
15. TO PROSTE!.....	230
16. OCHRONA ŚRODOWISKA.....	231

1. ⚠ INFORMACJE DOTYCZĄCE BEZPIECZEŃSTWA

Przed przystąpieniem do instalacji i rozpoczęciem eksploatacji urządzenia należy uważnie zapoznać się z dołączoną instrukcją obsługi. Producent nie odpowiada za obrażenia ciała ani szkody spowodowane nieprawidłową instalacją lub eksploatacją produktu. Należy zachować instrukcję obsługi w bezpiecznym i łatwo dostępnym miejscu w celu wykorzystania w przyszłości.

1.1 Bezpieczeństwo dzieci i osób o ograniczonych zdolnościach ruchowych, sensorycznych lub umysłowych

- Urządzenie mogą obsługiwać dzieci po ukończeniu ósmego roku życia oraz osoby o ograniczonych zdolnościach fizycznych, sensorycznych lub umysłowych, a także nieposiadające odpowiedniej wiedzy lub doświadczenia, jeśli będą one nadzorowane lub zostaną poinstruowane w zakresie bezpiecznego korzystania z urządzenia i będą świadome związanych z tym zagrożeń. Dzieci w wieku poniżej 8 lat i osoby o znacznym stopniu niepełnosprawności nie powinny zbliżać się urządzenia, jeśli nie znajdują się pod stałym nadzorem.
- Dzieci należy pilnować, aby nie bawiły się urządzeniem.
- Przechowywać opakowanie w miejscu niedostępnym dla dzieci lub zutylizować je w odpowiedni sposób.
- **OSTRZEŻENIE:** Podczas działania urządzenia jego nieosłonięte elementy nagrzewają się do wysokiej temperatury. Dzieci i zwierzęta domowe nie powinny się zbliżać do pracującego lub stygnącego urządzenia.
- Jeśli urządzenie wyposażono w blokadę uruchomienia, zaleca się jej włączenie.
- Dzieci nie powinny zajmować się czyszczeniem ani konserwacją urządzenia bez odpowiedniego nadzoru.

1.2 Ogólne zasady bezpieczeństwa

- Urządzenie jest przeznaczone wyłącznie do stosowania w kuchni.
- Urządzenie to przeznaczone jest do użytku domowego w pomieszczeniach zamkniętych.
- Urządzenie to można używać w biurach, pokojach hotelowych, pokojach w pensjonatach, domach dla gości w gospodarstwach rolnych i innych podobnych miejscach, gdzie użytkowanie nie przekracza średniego poziomu użytkowania w gospodarstwie domowym.

- Instalacji urządzenia i wymiany jego przewodu zasilającego może dokonać wyłącznie osoba o odpowiednich kwalifikacjach.
- Nie uruchamiać urządzenia przed zainstalowaniem go w zabudowie.
- Przed przystąpieniem do jakichkolwiek czynności konserwacyjnych należy odłączyć urządzenie od zasilania.
- Jeśli przewód zasilający jest uszkodzony, musi go wymienić producent, autoryzowane centrum serwisowe lub inna wykwalifikowana osoba, aby zapobiec ryzyku porażenia prądem.
- **OSTRZEŻENIE:** Przed przystąpieniem do wymiany żarówki należy upewnić się, że urządzenie jest wyłączone, aby uniknąć porażenia prądem elektrycznym.
- **OSTRZEŻENIE:** Podczas działania urządzenia jego nieosłonięte elementy nagrzewają się do wysokiej temperatury. Należy uważać, aby nie dotknąć grzałek ani powierzchni komory urządzenia.
- Do wyjmowania lub wkładania akcesoriów i naczyń należy zawsze używać rękawic kuchennych.
- Należy stosować wyłącznie talerz obrotowy i podstawę talerza obrotowego zaprojektowane do tego urządzenia.
- Nie włączać funkcji kuchenki mikrofalowej, gdy urządzenie jest puste. Metalowe części wewnątrz komory mogą spowodować powstanie łuku elektrycznego.
- Podczas gotowania w kuchence mikrofalowej nie można używać metalowych pojemników na żywność lub napoje. Ograniczenie to nie obowiązuje, jeśli producent określi rozmiar i kształt metalowych pojemników przeznaczonych do gotowania w kuchence mikrofalowej.
- **OSTRZEŻENIE:** Jeśli nastąpi uszkodzenie drzwi lub ich uszczelki, urządzenie nie może być używane do czasu naprawy przez wykwalifikowaną osobę.
- **OSTRZEŻENIE:** Tylko wykwalifikowana osoba może wykonywać czynności serwisowe lub naprawcze związane

z demontażem osłony zapewniającej ochronę przed narażeniem na działanie energii mikrofalowej.

- **OSTRZEŻENIE:** Nie podgrzewać cieczy ani żadnych potraw w szczelnych pojemnikach. Mogą one wybuchnąć.
- Należy stosować wyłącznie akcesoria i naczynia przeznaczone do kuchenek mikrofalowych.
- Podgrzewając żywność w pojemnikach z papieru lub tworzywa, należy obserwować urządzenie, ponieważ występuje zagrożenie zapłonem.
- Urządzenie jest przeznaczone do podgrzewania żywności i napojów. Suszenie żywności lub odzieży oraz podgrzewanie podkładek podgrzewających, pantofli, gąbek, wilgotnej szmatki i podobnych elementów może prowadzić do obrażeń ciała, zapalenia lub pożaru.
- Jeśli z urządzenia wydobywa się dym, należy je wyłączyć lub odłączyć od zasilania i pozostawić zamknięte drzwi w celu wypalenia płomienia.
- Podgrzewanie napojów w kuchence mikrofalowej może spowodować opóźnione wrzenie z erupcją. Należy zachować ostrożność przy obchodzeniu się z pojemnikiem.
- Zawartość butelek do karmienia i słoików dla niemowląt należy wymieszać lub wstrząsnąć, a następnie sprawdzić temperaturę przed spożyciem, aby uniknąć poparzenia.
- Jajka w skorupkach i całe jajka nie powinny być podgrzewane w urządzeniu, ponieważ mogą eksplodować, nawet po zakończeniu podgrzewania w kuchence mikrofalowej.
- Urządzenie należy regularnie czyścić i usuwać wszelkie pozostałości żywności.
- Do czyszczenia urządzenia nie wolno używać sprzętów czyszczących parą.
- Do czyszczenia szyb w drzwiach nie używać ściernych środków czyszczących ani ostrych, metalowych myjek, ponieważ mogą one porysować powierzchnię, co może skutkować pęknięciem szkła.

- Nieutrzymywanie urządzenia w czystym stanie może spowodować pogorszenie stanu jego powierzchni, co może negatywnie wpływać na żywotność urządzenia i spowodować niebezpieczną sytuację.

2. WSKAZÓWKI DOTYCZĄCE BEZPIECZEŃSTWA

2.1 Instalacja

OSTRZEŻENIE!

Urządzenie może zainstalować i podłączyć wyłącznie wykwalifikowana osoba.

- Usunąć wszystkie elementy opakowania.
- Nie instalować ani nie używać uszkodzonego urządzenia.
- Należy postępować zgodnie z instrukcją instalacji dołączoną do urządzenia.
- Zachować ostrożność podczas przenoszenia urządzenia, ponieważ jest ono ciężkie. Należy zawsze stosować rękawice ochronne i mieć na stopach pełne obuwie.
- Nigdy nie ciągnąć urządzenia za uchwyt.
- Zainstalować urządzenie w odpowiednim i bezpiecznym miejscu, które spełnia wymagania instalacyjne.
- Zachować minimalne odstępstwa od innych urządzeń i mebli.
- Przed zamontowaniem urządzenia należy sprawdzić, czy drzwi otwierają się bez oporu.
- Urządzenie wyposażono w elektryczny układ chłodzenia. Układ zasilany jest napięciem elektrycznym.
- Urządzenie do zabudowy musi spełniać wymogi dotyczące stabilności DIN 68930.

Minimalna wysokość szafki (minimalna wysokość szafki pod blatem)	444 (460) mm
Szerokość szafki	560 mm
Głębokość szafki	550 (550) mm
Wysokość przedniej części urządzenia	455 mm
Wysokość tylnej części urządzenia	440 mm

Szerokość przedniej części urządzenia	595 mm
Szerokość tylnej części urządzenia	559 mm
Głębokość urządzenia	567 mm
Głębokość części urządzenia do zabudowy	546 mm
Głębokość z otworzonymi drzwiami	882 mm
Minimalna wielkość otworu wentylacyjnego. Otwór umieszczony na dole z tyłu	560x20 mm
Długość przewodu zasilającego Przewód jest umiejscowiony w prawym tylnym rogu	1500 mm
Wkręty mocujące	3.5x25 mm

2.2 Podłączenie elektryczne

OSTRZEŻENIE!

Występuje zagrożenie pożarem i porażeniem prądem elektrycznym.

- Wszystkie połączenia elektryczne powinien wykonać wykwalifikowany elektryk.
- Urządzenie musi być uziemione.
- Upewnić się, że parametry na tabliczce znamionowej odpowiadają parametrom znamionowym źródła zasilania.
- Należy używać wyłącznie prawidłowo zamontowanego gniazda elektrycznego z uziemieniem.
- Nie stosować rozgałęźników ani przedłużaczy.
- Należy zwrócić uwagę, aby nie uszkodzić wtyczki ani przewodu zasilającego. Wymiany przewodu zasilającego można

dokonać wyłącznie w naszym autoryzowanym centrum serwisowym.

- Przewody zasilające nie mogą dotykać ani przebiegać w pobliżu drzwi urządzenia lub wnęki pod urządzeniem, zwłaszcza gdy urządzenie działa i drzwi są mocno rozgrzane.
- Zarówno dla elementów znajdujących się pod napięciem, jak i zaizolowanych części, zabezpieczenie przed porażeniem prądem należy zamocować w taki sposób, aby nie można go było odłączyć bez użycia narzędzi.
- Podłączyć wtyczkę do gniazda elektrycznego dopiero po zakończeniu instalacji. Należy zadbać o to, aby po zakończeniu instalacji urządzenia wtyczka przewodu zasilającego była łatwo dostępna.
- Jeśli gniazdo elektryczne jest obluźwane, nie wolno podłączać do niego wtyczki.
- Odłączając urządzenie, nie należy ciągnąć za przewód zasilający. Należy zawsze ciągnąć za wtyczkę sieciową.
- Konieczne jest zastosowanie odpowiednich wyłączników obwodu zasilania: wyłączników automatycznych, bezpieczników topikowych (typu wykręcanego – wymiowanych z oprawki), wyłączników różnicowoprądowych oraz styczników.
- W instalacji elektrycznej należy zastosować wyłącznik obwodu umożliwiający odłączenie urządzenia od zasilania na wszystkich biegunach. Wyłącznik obwodu musi mieć rozwarście styków wynoszące minimum 3 mm.
- Urządzenie wyposażono w przewód zasilający oraz wtyczkę.

2.3 Sposób używania

OSTRZEŻENIE!

Zagrożenie odniesieniem obrażeń, oparzeniem, porażeniem prądem lub wybuchem.

- Nie zmieniać parametrów technicznych urządzenia.
- Upewnić się, że otwory wentylacyjne są drożne.
- Nie pozostawiać urządzenia bez nadzoru podczas pracy.

- Wyłączyć urządzenie po każdym użyciu.
- Zachować ostrożność podczas otwierania drzwi, gdy urządzenie pracuje. Może dojść do uwolnienia gorącego powietrza.
- Nie wolno obsługiwać urządzenia mokrymi rękami lub gdy ma ono kontakt z wodą.
- Nie naciskać na otworzone drzwi.
- Nie używać urządzenia jako powierzchni roboczej ani miejsca do przechowywania.
- Ostrożnie otworzyć drzwi urządzenia. Stosowanie składników zawierających alkohol może powodować zmieszanie alkoholu i powietrza.
- Podczas otwierania drzwi urządzenia nie wolno dopuszczać do kontaktu iskier lub otwartego płomienia z urządzeniem.
- Nie umieszczać produktów łatwopalnych ani przedmiotów nasączonych łatwopalnymi produktami w pobliżu lub na urządzeniu.
- Nie używać funkcji kuchenki mikrofalowej do wstępnego nagrzewania piekarnika.

OSTRZEŻENIE!

Zagrożenie uszkodzeniem urządzenia.

- Aby zapobiec uszkodzeniu lub przebarwieniu się emalii:
 - Nie należy kłaść folii aluminiowej bezpośrednio na dnie komory urządzenia.
 - Nie wlewać wody bezpośrednio do gorącego urządzenia.
 - Nie należy pozostawiać wilgotnych naczyń ani potraw w urządzeniu po zakończeniu pieczenia.
 - Podczas wyjmowania lub wyjmowania akcesoriów należy zachować ostrożność.
- Odbarwienie emalii lub stali nierdzewnej nie ma wpływu na działanie urządzenia.
- Należy zawsze gotować z zamkniętymi drzwiczkami urządzenia.
- Jeśli urządzenie zainstalowano za ścianką meblową (np. za drzwiami szafki), nie wolno zamykać drzwi podczas pracy urządzenia. Połączenie wysokiej temperatury i wilgoci wewnątrz zamkniętego mebla może doprowadzić do uszkodzenia urządzenia, mebla lub podłogi. Nie zamykać drzwi szafki do czasu całkowitego ostygnięcia urządzenia.

2.4 Konserwacja i czyszczenie

OSTRZEŻENIE!

Zagrożenie odniesieniem obrażeń, pożarem lub uszkodzeniem urządzenia.

- Przed przystąpieniem do konserwacji należy wyłączyć urządzenie i odłączyć wtyczkę zasilania od gniazda sieciowego.
- Upewnić się, że urządzenie ostygło. Występuje zagrożenie pęknięciem szyb w drzwiach urządzenia.
- Jeśli szyba pęknie, należy ją niezwłocznie wymienić. Należy skontaktować się z autoryzowanym centrum serwisowym.
- Przy zdejmowaniu drzwi urządzenia należy zachować ostrożność. Drzwi są ciężkie!
- Po każdym użyciu wytrzeć do sucha komorę, talerz obrotowy i drzwi. Para powstała w wyniku działania urządzenia skrapla się na ściankach komory i może powodować korozję.
- Aby zapobiec uszkodzeniu powierzchni urządzenia, należy regularnie ją czyścić.
- Resztki tłuszczu i potraw w urządzeniu mogą być przyczyną powstania pożaru lub łuku elektrycznego podczas działania funkcji kuchenki mikrofalowej.
- Urządzenie należy czyścić wilgotną miękką szmatką. Stosować wyłącznie obojętne detergenty. Nie używać produktów ściernych, myjek do szorowania, rozpuszczalników ani metalowych przedmiotów.
- Stosując aerosol do piekarników, należy przestrzegać wskazówek dotyczących bezpieczeństwa umieszczonych na jego opakowaniu.

2.5 Oświetlenie wewnętrzne

OSTRZEŻENIE!

Zagrożenie porażeniem prądem.

- Informacja dotycząca oświetlenia w urządzeniu i elementów oświetleniowych sprzedawanych osobno jako części zamiennie: Zastosowane elementy oświetleniowe są przystosowane do pracy w wymagających warunkach fizycznych (temperatura, drgania, wilgotność) w urządzeniach domowych lub są przeznaczone do sygnalizacji stanu działania urządzenia. Nie są one przeznaczone do innych zastosowań i nie nadają się do oświetlania pomieszczeń domowych.
- W ten produkt wbudowano źródło światła o klasie efektywności energetycznej G.
- Używać wyłącznie żarówek tego samego typu.

2.6 Serwis

- Aby naprawić urządzenie, należy skontaktować się z autoryzowanym centrum serwisowym.
- Należy stosować wyłącznie oryginalne części zamiennie.

2.7 Utylizacja

OSTRZEŻENIE!

Zagrożenie odniesieniem obrażeń lub uduszeniem.

- Aby uzyskać informacje dotyczące prawidłowej utylizacji produktu, należy skontaktować się z lokalnymi władzami.
- Odłączyć urządzenie od źródła zasilania.
- Odciąć przewód zasilający blisko urządzenia i oddać do utylizacji.
- Wymontować zatrzask drzwi, aby uniemożliwić zamknięcie się dziecka lub zwierzęcia w urządzeniu.

3. OPIS URZĄDZENIA

3.1 Ogólne informacje

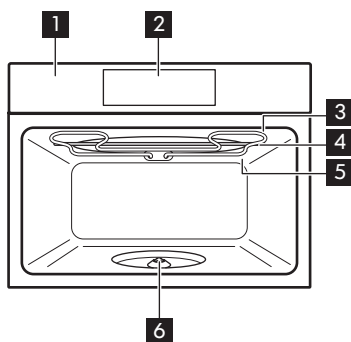

- 1 Panel sterowania
- 2 Wyświetlacz
- 3 Grzałka
- 4 Generator mikrofal
- 5 Lampa

- 6 Walek talerza obrotowego

3.2 Akcesoria

Zestaw talerza obrotowego

Do przyrządzania potraw.

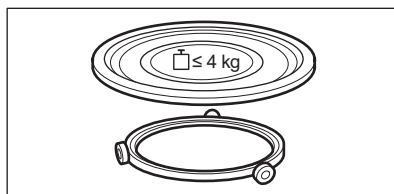

Zestaw podstawki do grillowania

Do grillowania.

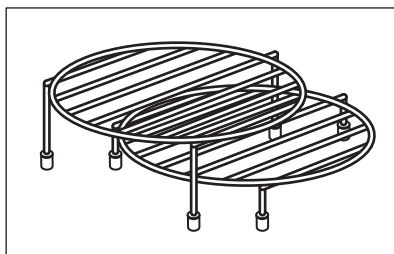

4. PANEL STEROWANIA

4.1 Widok panelu sterowania

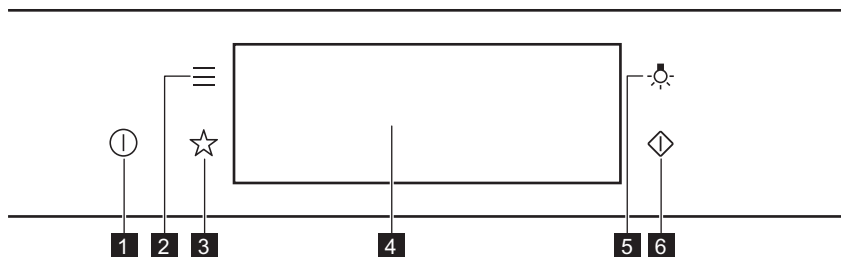

1	Włączone / Wyłączone	Naciśnij i przytrzymaj , aby włączyć lub wyłączyć urządzenie.
2	Menu	Zawiera listę funkcji urządzenia.
3	Ulubione	Wyświetlenie listy ulubionych ustawień.
4	Wyświetlacz	Pokazuje aktualne ustawienia urządzenia.
5	Przełącznik oświetlenia	Włączanie i wyłączanie oświetlenia.
6	Szybkie uruchomienie kuchenki mikrofalowej	Włączenie funkcji kuchenki mikrofalowej (1000 W, 30 sekund).



Naciskaj przycisk

Dotknąć powierzchni palcem.



Przesunięcie

Przesunąć palcem po powierzchni.



Nacisnąć i przytrzymać

Dotknąć powierzchni przez 3 sekundy.

4.2 Wyświetlacz

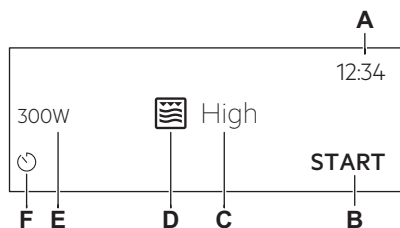

Po włączeniu wyświetlacz pokazuje ekran główny z funkcją i domyślną intensywnością grillowania.

- A. Aktualna godzina
- B. START/STOP
- C. Intensywność grilla
- D. Funkcje pieczenia
- E. Moc mikrofal
- F. Timer

Wskaźniki na wyświetlaczu

Podstawowe wskaźniki – służą do obsługi wyświetlacza.



Potwierdzenie wyboru lub ustawienia.



Powrót do poprzedniego poziomu menu.



Anulowanie ostatniej czynności.



Włączanie i wyłączanie opcji.

Wskaźniki funkcji Alarm dźwiękowy – po upływie ustawionego czasu pieczenia rozlegnie się sygnał dźwiękowy.



Funkcja jest włączona.



Funkcja jest włączona.
Pieczenie kończy się automatycznie.



Alarm dźwiękowy jest wyłączony.

Wskaźniki timera



Anulowanie ustawienia.

5. PRZED PIERWSZYM UŻYCIEM

OSTRZEŻENIE!

Patrz rozdział dotyczący bezpieczeństwa.

5.1 Czyszczenie wstępne



Krok 1

Wyjąć wszystkie akcesoria z urządzenia.



Krok 2

Urządzenie i akcesoria należy czyścić tylko ściereczką z mikrofibry, używając ciepłej wody z łagodnym detergentem.



Krok 3

Umieścić akcesoria w urządzeniu.

5.2 Pierwsze połączenie

Po podłączeniu urządzenia po raz pierwszy do zasilania na wyświetlaczu pojawi się wiadomość powitalna.

Należy ustawić: Język, Jasność wyświetlacza, Dźwięki przycisków, Głośność sygnału, Aktualna godzina.

6. CODZIENNE UŻYTKOWANIE

OSTRZEŻENIE!

Patrz rozdział dotyczący bezpieczeństwa.

6.1 Ustawianie funkcji: Grill + mikrofałe, Grill

Gdy działa funkcja Grill + mikrofałe, urządzenie to może wydawać odgłosy. Są one normalne dla tej funkcji.

Ustawianie funkcji: Grill + mikrofałe

Krok 1 Włożyć dolny ruszt do grillowania.

Krok 2 Włączyć urządzenie. Na wyświetlaczu pojawi się domyślna funkcja pieczenia.

Krok 3 Nacisnąć symbol funkcji pieczenia, aby przejść do podmenu.

Krok 4 Wybrać funkcję: . Nacisnąć przycisk: **OK**.

Krok 5 Wybrać poziom intensywności grilla.

Funkcja	Poziom intensywności działania grilla
---------	---------------------------------------

Lo	Niska
----	-------

Hi	Wysoka
----	--------

Krok 6 Nacisnąć: **OK**.

Krok 7 Nacisnąć: **START**.

STOP - naciśnij, aby wyłączyć urządzenie.

Krok 8 Wyłączyć urządzenie.

Moc mikrofal jest ograniczona do 500 W, gdy działa funkcja: Grill + mikrofałe.

Ustawianie funkcji: Grill

Krok 1 Włożyć ruszt do grillowania.

Krok 2 Włączyć urządzenie. Na wyświetlaczu pojawi się domyślna funkcja pieczenia.

Krok 3 Nacisnąć symbol funkcji pieczenia, aby przejść do podmenu.

Krok 4 Wybrać funkcję: . Nacisnąć przycisk: **OK**.

Krok 5 Nacisnąć: **START**.

STOP – nacisnąć, aby wyłączyć funkcję.

Krok 6 Wyłączyć urządzenie.

6.2 Jak ustawić: Funkcje kuchenki mikrofalowej

Krok 1	Włącz urządzenie.
Krok 2	Naciśnij symbol funkcji pieczenia, aby przejść do podmenu.
Krok 3	Wybrać funkcję pieczenia mikrofal i nacisnąć: OK . Na wyświetlaczu pojawia się wskazanie mocy mikrofal.
Krok 4	Ustawienie: moc mikrofal. Nacisnąć: OK .
Krok 5	Nacisnąć: START .
STOP – nacisnąć, aby wyłączyć funkcję.	
Krok 6	Wyłączyć urządzenie.

Maksymalny czas działania funkcji kuchenki mikrofalowej zależy od ustawienia mocy mikrofal:

MOC MIKROFAL W	MAKSYMALNY CZAS min
100 - 500	59–55
> 500	7



Otworzenie drzwi powoduje zatrzymanie funkcji. Aby ponownie uruchomić urządzenie, należy nacisnąć przycisk **START**.

6.3 Obsługa urządzenia: Szybkie uruchomienie kuchenki mikrofalowej

Krok 1 Nacisnąć i przytrzymać: .
Kuchenka mikrofalowa uruchomi się na 30 sekund.

Krok 2 Aby wydłużyć czas gotowania:

Nacisnąć wartość odliczanego czasu, aby przejść do ustawień czasu. Ustawić czas pieczenia. Nacisnąć **+30 s**.

Kuchenkę mikrofalową można włączyć w dowolnej chwili za pomocą: Szybkie uruchomienie kuchenki mikrofalowej.

6.4 Funkcje pieczenia



STANDARDOWE

Funkcja pieczenia	Zastosowanie
--------------------------	---------------------





Grill

Do grillowania cienkich porcji potraw i opiekania chleba.

Funkcja pieczenia	Zastosowanie
 Grill + mikrofałe	Do szybkiego pieczenia i przyrumieniania potraw. Do wyboru są 2 poziomy mocy grilla: niska i wysoka.
 Mikrofałe	Podgrzewanie, gotowanie, zakres mocy: 100–1000 W

MIKROFAŁE

Funkcja pieczenia	Zastosowanie
 Rozmrażanie	Rozmrażanie mięsa, ryb, ciast, zakres mocy: 100–200 W
 Roztapianie	Roztapianie czekolady i masła, zakres mocy: 100–400 W
 Odgrzewanie	Podgrzewanie dań gotowych i delikatnych, zakres mocy: 300–700 W

Funkcja pieczenia	Zastosowanie
 Popcorn	Przygotowanie popcornu, zakres mocy: 700–1000 W
 Produkty płynne	Podgrzewanie napojów i zup, zakres mocy: 800–1000 W

7. FUNKCJE ZEGARA

7.1 Opis funkcji zegara

Funkcja zegara	Zastosowanie
Czas pieczenia	Ustawianie czasu pieczenia Maksymalna wartość: 23 godz. i 59 minut
Zakończ działanie	Ustawianie czynności po zakończeniu odliczania przez zegar
Wydłużenie czasu	Wydłużenie czasu pieczenia
Przypomnienie	Ustawianie odliczania Maksymalna wartość: 23 godz. i 59 min. Funkcja ta nie ma wpływu na działanie urządzenia.

7.2 Jak ustawić: Funkcje zegara

Ustawianie zegara	
Krok 1	Włączyć piekarnik.
Krok 2	Nacisnąć: Aktualna godzina.
Krok 3	Ustawić czas. Nacisnąć: OK.

Jak ustawić czas pieczenia

- Krok 1** Wybrać funkcję pieczenia.
- Krok 2** Nacisnąć: .
- Krok 3** Ustawić czas. Nacisnąć: **OK**.

Wybór opcji zakończenia pieczenia

- Krok 1** Wybrać funkcję pieczenia.
- Krok 2** Nacisnąć: .
- Krok 3** Ustawić czas pieczenia.
- Krok 4** Nacisnąć: ● ● ●.
- Krok 5** Nacisnąć: Zakończ działanie.
- Krok 6** Wybrać preferowane: Zakończ działanie.
- Krok 7** Nacisnąć: **OK**. Powtarzać tę czynność do czasu wyświetlenia się ekranu głównego.

Jak wydłużyć czas pieczenia

Po upływie 90% czasu pieczenia, jeśli potrawa nie jest jeszcze gotowa, można wydłużyć czas pieczenia. Można również zmienić funkcję pieczenia.

Nacisnąć **+1 min**, aby wydłużyć czas pieczenia.

Jak zmienić ustawienia timera

- Krok 1** Nacisnąć: .
- Krok 2** Ustawić wartość dla timera.
- Krok 3** Nacisnąć: **OK**.

Podczas pieczenia można w dowolnej chwili zmienić ustawienie czasu.

8. KORZYSTANIE Z AKCESORIÓW

OSTRZEŻENIE!

Patrz rozdział dotyczący bezpieczeństwa.

8.1 Wkładanie akcesoriów

Używać wyłącznie naczyń z odpowiednich materiałów. Patrz rozdział „Wskazówki i porady”, Naczynia i materiały odpowiednie do kuchenki mikrofalowej.

Zestaw talerza obrotowego:

Zawsze gotować potrawy na talerzu obrotowym. Założyć prowadnicę rolkową na wałek stołu obrotowego. Umieścić talerz obrotowy na prowadnicy z rolkami.

Należy wyłącznie używać zestawu talerza obrotowego dostarczonego z urządzeniem.

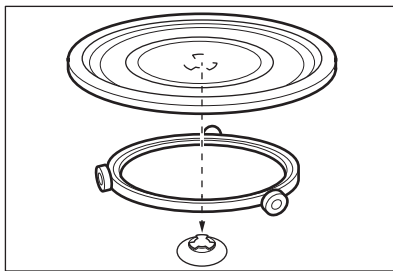

Zestaw podstawki do grillowania:

Ustawić podstawkę do grillowania, tak aby sylikonowe nakładki były skierowane w dół, na talerzu obrotowym.

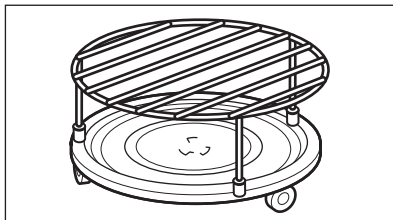

9. DODATKOWE FUNKCJE

9.1 Jak zapisać ustawienia: Ulubione

Można zapisać ulubione ustawienia, takie jak: funkcja pieczenia, czas pieczenia czy funkcja czyszczenia. W pamięci można zapisać 3 ulubione ustawienia.

Krok 1 Włączyć urządzenie.

Krok 2 Wybrać preferowane ustawienie.

Krok 3 Nacisnąć: . Wybrać: Ulubione.

Krok 4 Wybrać opcję: Zapisz aktualne ust..

Krok 5 Nacisnąć **+**, aby dodać ustawienie do listy: Ulubione. Nacisnąć **OK**.

 – nacisnąć, aby zresetować ustawienie.

 – nacisnąć, aby anulować ustawienie.

9.2 Blokada panelu

Funkcja ta zapobiega przypadkowej zmianie funkcji pieczenia.

Krok 1 Włączyć urządzenie.

Krok 2 Ustawić funkcję pieczenia.

Krok 3   – nacisnąć jednocześnie, aby włączyć funkcję.

Aby wyłączyć funkcję, należy powtórzyć krok 3.

9.3 Wentylator chłodzący

Podczas pracy urządzenia wentylator chłodzący włącza się automatycznie, aby utrzymać niską temperaturę powierzchni

urządzenia. Po wyłączeniu urządzenia wentylator chłodzący może nadal pracować do momentu ostygnięcia urządzenia.

10. WSKAZÓWKI I PORADY

10.1 Zalecenia dotyczące pieczenia



Temperatury i czasy gotowania podane w tabelach mają wyłącznie charakter orientacyjny. Zależą one od przepisów oraz jakości i ilości użytych składników. Urządzenie może piec inaczej niż dotychczas używane. Poniższe wskazówki pokazują zalecane funkcje podgrzewania i ustawienia czasu gotowania dla określonych rodzajów żywności. W przypadku braku ustawień dla specjalnego przepisu należy znaleźć ustawienia dla podobnej potrawy. Więcej zaleceń dotyczących pieczenia jest dostępnych w naszej witrynie internetowej. Aby znaleźć odpowiednie wskazówki dotyczące pieczenia, należy sprawdzić numer produktu (PNC) podany na tabliczce znamionowej umieszczonej na obramowaniu komory urządzenia.

10.2 Zalecenia dotyczące korzystania z mikrofal

Czas na gotowanie!

Nie umieszczaj potraw bezpośrednio na talerzu obrotowym. Należy zawsze używać naczyń przystosowanych do gotowania w kuchenke mikrofalowej.

Postaw naczynie na środku talerza obrotowego.

Zetknięcie ze zbyt zimnym lub zbyt ciepłym naczyniem może spowodować pęknięcie talerza obrotowego.

Obróć lub zamieszaj potrawę po upływie połowy czasu rozmrażania lub gotowania.

Potrawy płynne należy od czasu do czasu zamieszać.

Zamieszaj potrawę przed podaniem.

Przykryj potrawę na czas gotowania lub odgrzewania.

Podczas podgrzewania napojów włożyć tyżkę do butelki lub szklanki, aby zapewnić lepsze rozprowadzanie ciepła.

Włóż żywność do urządzenia bez opakowania. Pakowane gotowe potrawy można wkładać do piekarnika w opakowaniu, tylko gdy jest ono przeznaczone do kuchenek

mikrofalowych (patrz informacje na opakowaniu).

Gotowanie za pomocą mikrofal

Gotować pod przykryciem. Potrawy można gotować bez przykrycia, jeśli ich wierzchna część ma być przypieczona.

Nie należy przegrzewać potraw, ustawiając za wysoką moc i zbyt długi czas. Może to spowodować wysuszenie, przypalenie lub zapalenie się potrawy.

Nie gotuj w piekarniku ślimaków w muszlach ani jajek w skorupkach, ponieważ mogą wybuchnąć. Przed odgrzewaniem sadzonych jajek należy przekłuć żółtko.

Przed gotowaniem potraw ze skórką należy je kilkakrotnie nakłuć.

Warzywa pokroić na kawałki podobnej wielkości.

Po wyłączeniu urządzenia wyjmij potrawę i odstaw na kilka minut w celu równomiernego rozprowadzenia ciepła.

Rozmrażanie za pomocą mikrofal

Mrożone, pozbawione opakowania mięso położyć na odwróconym małym talerzu, umieszczonym w większym pojemniku lub na ruszcie do rozmrażania bądź plastikowym

sicie, aby umożliwić spływanie płynu powstającego podczas rozmrażania.





Wymować po kolei rozmrożone kawałki.

Aby ugotować warzywa i owoce bez ich uprzedniego rozmrażania, należy użyć wyższej mocy mikrofal.

10.3 Odpowiednie naczynia i materiały do kuchenki mikrofalowej





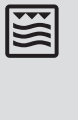











Do gotowania w kuchenke mikrofalowej używać tylko materiałów i naczyń do tego przeznaczonych. Patrz poniższa tabela.

Przed użyciem należy sprawdzić naczynie lub właściwości materiału, z którego wykonane jest naczynie.

Naczynia/materiał					
Szkló i porcelana odporne na wysoką temperaturę, bez metalowych elementów, np. szkló żaroodporne	✓	✓	✓	✓	✓
Szkló i porcelana nieodporne na wysoką temperaturę bez srebrnych, złotych, platynowych lub innych metalowych elementów	✓	x	x	x	x
Szkló i szkló ceramiczne z materiałów odpornych na wysoką i niską temperaturę	✓	✓	✓	✓	✓
Materiały ceramiczne bez kwarcowych i metalowych elementów oraz szklíwa z zawartością metalu	✓	✓	x	x	x
Materiały ceramiczne, porcelana i fajans z niepowlekanym dnem lub z małymi otworami np. w uchwytach	x	x	x	x	x
Tworzywo sztuczne odporne wysoką temperaturę do 200°C	✓	✓	x	x	x
Karton, papier	✓	x	x	x	x
Folia spożywcza przystosowana do użycia w kuchenke mikrofalowej	✓	x	x	x	x
Folia do pieczenia z zamknięciem nadającym się do kuchenek mikrofalowych	✓	✓	x	x	x
Naczynia do pieczenia z metalu, np. emaliowane, żeliwne	x	x	✓	x	x
Formy do pieczenia lakierowane na czarno lub z powłoką silikonową	x	x	✓	x	x
Naczynia przeznaczone do kuchenek mikrofalowych, np. talerz Crisp	x	✓	x	x	x
Zestaw podstawki do grillowania	x	x	✓	✓	✓

10.4 Zalecane ustawienia mocy dla różnych rodzajów potraw

Dane przedstawione w tabeli mają wyłącznie charakter orientacyjny.







800 - 1000 W					
 Smażenie na początku procesu gotowania			 Podgrzewanie płynów		
500-700 W					
 Gotowanie warzyw	 Gotowanie jajek	 Powolne gotowanie	 Gotowanie ryżu	 Podgrzewanie potraw na jednym talerzu	 Rozmrażanie i podgrzewanie zamrożonych potraw
300-400 W					
 Roztapianie sera, czekolady, masła		 Gotowanie/podgrzewanie delikatnych potraw		 Dalsze gotowanie	
100 - 200 W					
 Rozmrażanie chleba	 Rozmrażanie owoców i ciast	 Rozmrażanie sera, śmietany, masła	 Rozmrażanie mięsa, ryb	 Podgrzewanie potraw dla niemowląt	







10.5 Tabele pieczenia na potrzeby ośrodków przeprowadzających testy

Informacja dla instytucji wykonujących testy

Testy zgodne z normą IEC 60705.

Funkcja kuchenki mikrofalowej
 Użyć rusztu, jeśli nie podano inaczej.





	 POWER W	 kg		 min	
Biszkopt	600	0.475	Zestaw talerza obrotowego	5 - 7	-

	 W	 kg		 min	
Klops	500	0.9	Zestaw talarza obrotowego	18 - 20	-
Krem jajeczny	500	1	Zestaw talarza obrotowego	15 - 17	-
Rozmrażanie mięsa	200	0.5	Zestaw talarza obrotowego	8 - 9	-

Funkcja kuchenki mikrofalowej w trybie łączonym

Użyć funkcji: Grillowanie mikrofalami.

Użyć podstawki do grillowania.

FUNKCJA KOMBI KUCHENKI MIKROFALOWEJ	 W		 min	
Zapiekanka ziemniaczana, 1,1 kg	300	niska	30 - 35	-
Kurczak, 1,1 kg	300	wysoka	30 - 35	Włożyć mięso do okrągłego szklanego naczynia.

11. KONSERWACJA I CZYSZCZENIE

OSTRZEŻENIE!

Patrz rozdział dotyczący bezpieczeństwa.

11.1 Uwagi dotyczące czyszczenia



Środki czyszczące

Przód urządzenia należy czyścić tylko ściereczką z mikrofibry zwilżoną ciepłą wodą z łagodnym detergentem.

Użyć roztworu czyszczącego, aby wyczyścić metalowe powierzchnie.

Usunąć plamy za pomocą łagodnego detergentu.



Codzienne użytkowanie

Czyścić komorę po każdym użyciu. Nagromadzenie się tłuszczu lub innych zabrudzeń może skutkować pożarem.
Ostrożnie oczyścić górną ściankę urządzenia z zabrudzeń i tłuszczu.

Nie pozostawiać gotowych potraw w urządzeniu na dłużej niż 20 minut. Po każdym użyciu należy osuszyć komorę tylko ściereczką z mikrofibry.



Aksesoria

Po każdym użyciu należy wyczyścić wszystkie akcesoria i pozostawić do wyschnięcia. Przed przystąpieniem do czyszczenia należy poczekać, aż talerz obrotowy ostygnie. W przeciwnym razie może dojść do pęknięcia talerza obrotowego. Do czyszczenia należy użyć tylko ściereczki zwilżonej ciepłą wodą z dodatkiem łagodnego detergentu. Nie myć akcesoriów w zmywarce.

Do czyszczenia akcesoriów z powłoką zapobiegającą przywieraniu nie należy używać ścierek środków czyszczących ani przedmiotów o ostrych krawędziach.

12. ROZWIĄZYWANIE PROBLEMÓW

OSTRZEŻENIE!

Patrz rozdział dotyczący bezpieczeństwa.

12.1 Co zrobić, gdy...



Urządzenie nie włącza się lub nie nagrzewa się



Możliwa przyczyna

Urządzenia nie podłączono do zasilania lub podłączono nieprawidłowo.

Nie ustawiono aktualnego czasu.

Drzwi nie są prawidłowo zamknięte.

Zadziałał bezpiecznik.

Urządzenie Blokada uruchomienia zaświeci się.



Środek zaradczy

Sprawdzić, czy urządzenie podłączono prawidłowo do zasilania.

Ustaw zegar. Szczegółowe informacje można znaleźć w Funkcje zegara rozdziale, Jak ustawić: Funkcje zegara.

Domknąć drzwi.

Sprawdzić, czy problem nie jest związany z bezpiecznikiem. Jeśli problem wystąpi ponownie, należy skontaktować się z wykwalifikowanym elektrykiem.

Patrz rozdział „Menu”, podmenu opcji: Opcje.



Podzespoły



Opis

Zarówka oświetlenia jest przepalona.



Środek zaradczy

Wymienić żarówkę oświetlenia; szczegółowe informacje znajdują się w rozdziale „Konserwacja i czyszczenie”, Sposób wymiany: Lampa.

Talerz obrotowy hałasuje.

Pod talerzem obrotowym znajdują się resztki jedzenia.

12.2 Jak postępować: Kody błędów

Gdy wystąpi błąd oprogramowania, na wyświetlaczu pojawia się komunikat o błędzie.

W poniższej tabeli przedstawiono problemy, które użytkownik może rozwiązać samodzielnie.



Kod i opis



Środek zaradczy

F240, F439 – pola dotykowe na wyświetlaczu nie działają prawidłowo.

Wyczyścić powierzchnię wyświetlacza. Upewnić się, że na polach dotykowych nie ma zabrudzeń.

F908 – układ elektroniczny urządzenia nie może nawiązać połączenia z panelem sterowania.

Włącz i wyłącz urządzenie.

12.3 Dane serwisowe

Jeżeli rozwiązanie problemu we własnym zakresie nie jest możliwe, należy skontaktować się ze sprzedawcą lub z autoryzowanym punktem serwisowym.

Dane niezbędne dla serwisu znajdują się na tabliczce znamionowej. Tabliczka znamionowa znajduje się na przedniej ramie komory urządzenia. Nie usuwaj tabliczki znamionowej z komory piekarnika.

Zalecamy zapisanie w tym miejscu danych:

Model (MOD.)

Numer produktu (PNC)

Numer seryjny (S.N.)

13. EFEKTYWNOŚĆ ENERGETYCZNA

13.1 Oszczędzanie energii

Upewnij się, że drzwi urządzenia są zamknięte podczas jego pracy. Nie otwieraj zbyt często drzwi podczas pieczenia. Dbać, aby uszczelka drzwi była czysta i prawidłowo umieszczona.

Gdy nie jest to konieczne, nie należy wstępnie nagrzewać urządzenia przed rozpoczęciem pieczenia.

Przygotowując kilka potraw, należy w miarę możliwości skracać przerwy między ich pieczeniem.

Pieczenie z wyłączonym oświetleniem

Wyłączyć oświetlenie podczas pieczenia. Oświetlenie należy włączać tylko wtedy, gdy jest potrzebne.

14. STRUKTURA MENU

14.1 Menu

Pozycja menu	Zastosowanie	
Ulubione	Wyświetlenie listy ulubionych ustawień.	
Opcje	Służy do konfiguracji urządzenia.	
Ustawienia	Konfiguracja	Służy do konfiguracji urządzenia.
	Serwis	Wyświetlanie informacji o wersji oprogramowania i konfiguracji.

14.2 Podmenu: Opcje

Podmenu	Zastosowanie
Oświetlenie piekarnika	Włączanie i wyłączanie oświetlenia.
Blokada uruchomienia	Zapobiega przypadkowemu uruchomieniu urządzenia. Gdy opcja ta jest włączona, tekst Blokada uruchomienia pojawi się na wyświetlaczu po włączeniu urządzenia. Aby korzystać z urządzenia, należy wybrać litery kodu w kolejności alfabetycznej. Dostęp do timera, funkcji zdalnego sterowania i oświetlenia możliwy jest z opcją tą włączoną.
Wskazanie czasu	Włączanie i wyłączanie zegara.
Styl cyfrowy zegara	Zmiana formatu wyświetlanego wskazania czasu.

14.3 Podmenu: Konfiguracja

Podmenu	Opis
Język	Ustawia język urządzenia.
Jasność wyświetlacza	Ustawia jasność wyświetlacza.
Dźwięki przycisków	Włącza i wyłącza dźwięk pól dotykowych. Nie jest możliwe wyłączenie sygnalizacji dźwiękowej dla: ①.
Głośność sygnału	Ustawia głośność dźwięku przycisków i sygnałów.
Aktualna godzina	Ustawia aktualną godzinę i datę.

14.4 Podmenu: Serwis

Podmenu	Opis
Tryb demo	Kod włączenia/wyłączenia: 2468
Wersja oprogramowania	Informacje na temat wersji oprogramowania.
Zresetuj wszystkie ustawienia	Przywraca ustawienia fabryczne.

15. TO PROSTE!

Przed pierwszym użyciem należy ustawić:

Język

Jasność wyświetlacza

Dźwięki przycisków

Głośność sygnału

Aktualna godzina

Zapoznać się z podstawowymi ikonami na panelu sterowania i wyświetlaczu:



Włączone / Wyłączone



Menu



Ulubione



Timer

START / STOP

Rozpoczęcie korzystania z urządzenia

Szybkie uruchomienie MW

Uruchomienie w dowolnej chwili funkcji kuchenki mikrofalowej z domyślnymi ustawieniami: 30 sek / 1000 W.

Nacisnąć:



grzanie/pieczenie
100 - 1000 W



pieczenie/przymrumianie
intensywność: niska / wysoka



pieczenie/przymrumianie



podgrzewanie płynów
800 - 1000 W



odgrzewanie
300 - 700 W



rozmrzanie
100 - 200 W



roztapianie
100 - 400 W



przygotowanie popcornu
700 - 1000 W

Ustawienia kuchenki mikrofalowej

Wskazówki dotyczące korzystania z kuchenki mikrofalowej

Moc mikrofal:
W

100 - 500

>500

Maksymalny czas
min

60

7

Przykryć potrawę na czas gotowania lub odgrzewania. Obrócić lub zamieszać potrawę po upływie połowy czasu rozmrażania lub gotowania. Podczas podgrzewania płynów umieścić łyżkę w naczyniu. Umieść potrawę w urządzeniu bez opakowania (tylko do kuchenek mikrofalowych).

Rozpoczęcie pieczenia

Krok 1



- nacisnąć, aby włączyć urządzenie.

Krok 2



...
- wybrać funkcję.

Krok 3

sek

- ustawić moc mikrofal.

Krok 4

OK

- nacisnąć, aby potwierdzić.

Krok 5

START

- nacisnąć, aby rozpocząć pieczenie.

Korzystanie z szybkich funkcji do ustawienia czasu pieczenia

10% — wykończenie potrawy

Funkcja 10% — wykończenie potrawy umożliwia wydłużenie czasu pieczenia, gdy do zakończenia pieczenia pozostało 10% ustawionego czasu.

Aby wydłużyć czas pieczenia, należy nacisnąć **+1min**.

16. OCHRONA ŚRODOWISKA

Materiały oznaczone symbolem  należy poddać utylizacji. Opakowanie urządzenia włożyć do odpowiedniego pojemnika w celu przeprowadzenia recyklingu. Należy zadbać o ponowne przetwarzanie odpadów urządzeń elektrycznych i elektronicznych, aby chronić środowisko naturalne oraz ludzkie zdrowie.

Nie wolno wyrzucać urządzeń oznaczonych symbolem  razem z odpadami domowymi. Należy zwrócić produkt do miejscowego punktu ponownego przetwarzania lub skontaktować się z odpowiednimi władzami miejskimi.

Bem-vindo(a) à AEG! Obrigado por escolher o nosso aparelho.



Obtenha conselhos de utilização, brochuras, resolução de problemas, informações sobre assistência e reparações em aeg.com/support



Para mais receitas, sugestões e resolução de problemas, transfira a aplicação **My AEG Kitchen**.



Sujeito a alterações sem aviso prévio.

ÍNDICE

1. INFORMAÇÕES DE SEGURANÇA.....	232
2. INSTRUÇÕES DE SEGURANÇA.....	235
3. DESCRIÇÃO DO PRODUTO.....	238
4. PAINEL DE COMANDOS.....	239
5. ANTES DA PRIMEIRA UTILIZAÇÃO.....	240
6. UTILIZAÇÃO DIÁRIA.....	241
7. FUNÇÕES DE RELÓGIO.....	243
8. UTILIZAR OS ACESSÓRIOS.....	245
9. FUNÇÕES ADICIONAIS.....	245
10. SUGESTÕES E DICAS.....	246
11. MANUTENÇÃO E LIMPEZA.....	249
12. RESOLUÇÃO DE PROBLEMAS.....	250
13. EFICIÊNCIA ENERGÉTICA.....	251
14. ESTRUTURA DO MENU.....	252
15. É FÁCIL!.....	253
16. PREOCUPAÇÕES AMBIENTAIS.....	254

1. ⚠️ INFORMAÇÕES DE SEGURANÇA

Leia atentamente as instruções fornecidas antes de instalar e utilizar o aparelho. O fabricante não é responsável por quaisquer ferimentos ou danos resultantes de instalação ou utilização incorretas. Guarde sempre as instruções em local seguro e acessível para consultar no futuro.

1.1 Segurança de crianças e pessoas vulneráveis

- Este aparelho pode ser utilizado por crianças com 8 anos de idade ou mais velhas e por pessoas com capacidades físicas, sensoriais ou mentais reduzidas ou falta de experiência e conhecimento se forem supervisionadas ou

instruídas no que respeita à utilização do aparelho de uma forma segura e compreenderem os perigos envolvidos. É necessário manter as crianças com menos de 8 anos de idade e pessoas com incapacidades muito extensas e complexas afastadas do aparelho, a menos que sejam constantemente vigiadas.

- As crianças devem ser vigiadas para garantir que não brincam com o aparelho.
- Mantenha todos os materiais de embalagem fora do alcance das crianças e elimine-os de forma apropriada.
- AVISO: O forno e as partes acessíveis ficam quentes durante a utilização. Mantenha as crianças e os animais domésticos afastados do aparelho quando estiver a ser utilizado e durante o arrefecimento.
- Se o aparelho tiver um dispositivo de segurança para crianças, recomendamos que o ative.
- A limpeza e a manutenção básica do aparelho não devem ser efetuadas por crianças sem supervisão.

1.2 Segurança geral

- Este aparelho destina-se apenas a ser utilizado para cozinhar.
- Este aparelho foi concebido unicamente para utilização doméstica num ambiente interior.
- Este aparelho pode ser utilizado em escritórios, quartos de hóspedes de hotéis, quartos de hóspedes de pousadas, casas de hóspedes de turismo rural e outros alojamentos semelhantes onde tal utilização não exceda os níveis de utilização doméstica (médios).
- Apenas uma pessoa qualificada pode instalar este aparelho e substituir o cabo.
- Não use o aparelho antes de instalá-lo na estrutura embutida.
- Desligue o aparelho da fonte de alimentação antes de realizar qualquer manutenção.

- Se o cabo de alimentação elétrica estiver danificado, este deve ser substituído pelo fabricante, por um Centro de Assistência Técnica Autorizado ou por uma pessoa igualmente qualificada, para evitar perigos elétricos.
- AVISO: Certifique-se de que o aparelho está desligado antes de substituir a lâmpada, para evitar a possibilidade de choque elétrico.
- AVISO: O forno e as partes acessíveis ficam quentes durante a utilização. Deve ter cuidado para evitar tocar nas resistências ou na superfície da cavidade do aparelho.
- Utilize sempre luvas de forno para retirar ou inserir acessórios ou recipientes de ir ao forno.
- Utilize apenas o prato rotativo e o seu suporte concebidos para este aparelho.
- Não ative a função de microondas quando o aparelho estiver vazio. As peças metálicas no interior da cavidade podem criar arco eléctrico.
- Não é permitido utilizar recipientes metálicos de alimentos ou bebidas para cozinhar com micro-ondas. Esta restrição não se aplica se o fabricante especificar o tamanho e a forma dos recipientes metálicos que podem ser utilizados para cozinhar com micro-ondas.
- AVISO: Em caso de danos na porta ou nos vedantes da porta, não utilize o aparelho até que tenha sido reparado por uma pessoa qualificada.
- AVISO: Apenas uma pessoa qualificada pode efetuar ações de manutenção e reparação que envolvam a remoção da cobertura que protege contra a exposição à energia de microondas.
- AVISO: Não aqueça líquidos e outros alimentos em recipientes selados. Podem explodir.
- Utilize apenas utensílios adequados para utilizar em fornos microondas.
- Quando aquecer alimentos em recipientes de plástico ou papel, vigie o aparelho, porque existe o risco de ignição.

- O aparelho destina-se a aquecer alimentos e bebidas. A secagem de alimentos ou vestuário e o aquecimento de almofadas de aquecimento, chinelos, esponjas, panos tecidos húmidos e outros semelhantes podem resultar em risco de ferimentos, ignição e incêndio.
- Se observar fumo, desligue o aparelho ou retire a ficha da tomada e mantenha a porta fechada para abafar possíveis chamas.
- O aquecimento de bebidas no microondas pode provocar ebulição eruptiva retardada. Tenha cuidado ao manusear o recipiente.
- O conteúdo de biberões e de boiões de comida para bebé deve ser agitado e mexido e a temperatura deve ser verificada antes do consumo, para evitar queimaduras.
- Os ovos inteiros e os ovos cozidos inteiros não devem ser aquecidos no aparelho, porque podem explodir, mesmo depois de ter terminado o aquecimento no microondas.
- O aparelho deve ser limpo regularmente e os depósitos de alimentos devem ser removidos.
- Não utilize um aparelho de limpeza a vapor para limpar o aparelho.
- Não utilize agentes de limpeza abrasivos ou raspadores metálicos afiados para limpar a porta de vidro, porque podem riscar a superfície e quebrar o vidro.
- Se não mantiver o aparelho limpo, a superfície pode deteriorar-se e isso pode afetar negativamente a vida útil do aparelho e resultar numa situação perigosa.

2. INSTRUÇÕES DE SEGURANÇA

2.1 Instalação

AVISO!

A instalação deste aparelho tem de ser efetuada por uma pessoa qualificada.

- Retire a embalagem toda.
- Não instale nem utilize o aparelho se estiver danificado.
- Siga as instruções de instalação fornecidas com o aparelho.
- Tenha sempre cuidado quando deslocar o aparelho porque ele é pesado. Utilize sempre luvas de proteção e calçado fechado.
- Não puxe o aparelho pela pega.
- Instale o aparelho num local seguro e adequado que cumpra com os requisitos da instalação.

- Respeite as distâncias mínimas relativamente a outros aparelhos e unidades.
- Antes de montar o aparelho, verifique se a porta do aparelho abre sem limitações.
- O aparelho está equipado com um sistema de arrefecimento elétrico. É necessário utilizar a alimentação elétrica.
- A unidade de encastrar tem de cumprir os requisitos de estabilidade da norma DIN 68930.

Altura mínima do armário (altura mínima do armário debaixo do balcão)	444 (460) mm
Largura do armário	560 mm
Profundidade do armário	550 (550) mm
Altura da parte da frente do aparelho	455 mm
Altura da parte de trás do aparelho	440 mm
Largura da parte da frente do aparelho	595 mm
Largura da parte de trás do aparelho	559 mm
Profundidade do aparelho	567 mm
Profundidade de encastramento do aparelho	546 mm
Profundidade com a porta aberta	882 mm
Dimensão mínima da abertura de ventilação. Abertura localizada na parte inferior traseira	560x20 mm
Comprimento do cabo de alimentação elétrica. O cabo sai pelo canto traseiro direito	1500 mm
Parafusos de montagem	3.5x25 mm

2.2 Ligação elétrica

AVISO!

Risco de incêndio e choque elétrico.

- Todas as ligações elétricas devem ser efectuadas por um electricista qualificado.
- O aparelho tem de ficar ligado à terra.

- Certifique-se de que os parâmetros indicados na placa de características são compatíveis com as características da alimentação elétrica.
- Utilize sempre uma tomada devidamente instalada e à prova de choques elétricos.
- Não utilize adaptadores de tomadas duplas ou triplas, nem cabos de extensão.
- Certifique-se de que não danifica a ficha e o cabo de alimentação elétrica. Se for necessário substituir o cabo de alimentação, esta operação deve ser efectuada pelo nosso Centro de Assistência Técnica.
- Não permita que algum cabo elétrico toque na porta do aparelho ou no nicho abaixo do aparelho, especialmente quando a porta estiver quente.
- As protecções contra choques elétricos das peças isoladas e não isoladas devem estar fixas de modo a não poderem ser retiradas sem ferramentas.
- Ligue a ficha à tomada elétrica apenas no final da instalação. Certifique-se de que a ficha fica acessível após a instalação.
- Se a tomada elétrica estiver solta, não ligue a ficha.
- Não puxe o cabo de alimentação para desligar o aparelho. Puxe sempre a ficha.
- disjuntores de protecção, fusíveis (os fusíveis de rosca devem ser retirados do suporte), diferenciais e contactores.
- A instalação elétrica deve possuir um dispositivo de isolamento que lhe permita desligar o aparelho da corrente elétrica em todos os pólos. O dispositivo de isolamento deve ter uma abertura de contacto com uma largura mínima de 3 mm.
- Este aparelho é fornecido com ficha e cabo de alimentação.

2.3 Utilização

AVISO!

Risco de ferimentos, queimaduras, choque elétrico ou explosão.

- Não altere as especificações deste aparelho.
- Certifique-se de que as aberturas de ventilação não ficam obstruídas.

- Não deixe o aparelho sem vigilância durante o funcionamento.
- Desative o aparelho após cada utilização.
- Tenha cuidado quando abrir a porta do aparelho com o aparelho em funcionamento. Pode sair ar quente.
- Não utilize o aparelho com as mãos molhadas ou quando ele estiver em contacto com água.
- Não aplique pressão sobre a porta aberta.
- Não utilize o aparelho como superfície de trabalho ou armazenamento.
- Abra a porta do aparelho com cuidado. A utilização de ingredientes com álcool pode provocar uma mistura de álcool e ar.
- Evite que faíscas ou chamas entrem em contacto com o aparelho quando abrir a porta.
- Não coloque produtos inflamáveis, nem objetos molhados com produtos inflamáveis, no interior, perto ou em cima do aparelho.
- Não utilize a função de micro-ondas para pré-aquecer o aparelho.

⚠ AVISO!

Risco de danos no aparelho.

- Para evitar danos ou descoloração no esmalte:
 - não coloque folha de alumínio diretamente sobre o fundo da cavidade do aparelho.
 - não coloque água diretamente no aparelho quente.
 - não mantenha pratos e alimentos húmidos no aparelho após acabar de cozinhar.
 - tenha cuidado quando remover ou montar os acessórios.
- A eventual descoloração do esmalte ou do aço inoxidável não afeta o desempenho do aparelho.
- Cozinhe sempre com a porta do aparelho fechada.
- Se o aparelho ficar instalado atrás de uma porta de armário, nunca feche a porta com o aparelho em funcionamento. Se a porta ficar fechada, poderá ocorrer acumulação de calor e humidade que podem danificar o aparelho, os móveis ou o piso. Não feche a porta do armário enquanto o aparelho não tiver arrefecido completamente após utilização.

2.4 Manutenção e limpeza

⚠ AVISO!

Risco de ferimentos, incêndio ou danos no aparelho.

- Antes de qualquer ação de manutenção, desative o aparelho e desligue a ficha da tomada elétrica.
- Certifique-se de que o aparelho está frio. Existe o risco de quebra dos painéis de vidro.
- Substitua imediatamente os painéis de vidro se estiverem danificados. Contacte um Centro de Assistência Técnica Autorizado.
- Tenha cuidado quando remover a porta do aparelho. A porta é pesada!
- Não se esqueça de limpar e secar bem a cavidade, o prato rotativo e a porta após cada utilização. O vapor produzido durante o funcionamento do aparelho condensa nas paredes da cavidade e pode causar corrosão.
- Limpe o aparelho com regularidade para evitar que o material da superfície se deteriore.
- Quaisquer restos de gordura ou alimentos que fiquem no aparelho podem provocar incêndio e arco elétrico quando o micro-ondas estiver a funcionar.
- Limpe o aparelho com um pano macio e húmido. Utilize apenas detergentes neutros. Não utilize produtos abrasivos, esfregões abrasivos, solventes ou objetos metálicos.
- Se utilizar um spray para forno, siga as instruções de segurança da embalagem.

2.5 Iluminação interna

⚠ AVISO!

Risco de choque elétrico.

- Relativamente à(s) lâmpada(s) no interior deste produto e às lâmpadas sobressalentes vendidas separadamente: Estas lâmpadas destinam-se a suportar condições físicas extremas em eletrodomésticos, tais como temperatura, vibração, humidade, ou destinam-se a sinalizar informação relativamente ao estado operacional do aparelho. Não se

destinam a ser utilizadas em outras aplicações e não se adequam à iluminação de espaços domésticos.

- Este produto contém uma fonte de luz da classe de eficiência energética G.
- Utilize apenas lâmpadas com as mesmas especificações.

2.6 Assistência técnica

- Para reparar o aparelho, contacte o Centro de Assistência Técnica Autorizado.
- Utilize apenas peças sobressalentes originais.

2.7 Eliminação

⚠ AVISO!

Risco de ferimentos ou asfixia.

- Contacte a sua autoridade municipal para saber como descartar o aparelho corretamente.
- Desligue o aparelho da alimentação eléctrica.
- Corte o cabo de alimentação eléctrica do aparelho e elimine-o.
- Remova o trinco da porta para evitar que crianças ou animais de estimação fiquem presos no aparelho.

3. DESCRIÇÃO DO PRODUTO

3.1 Visão geral

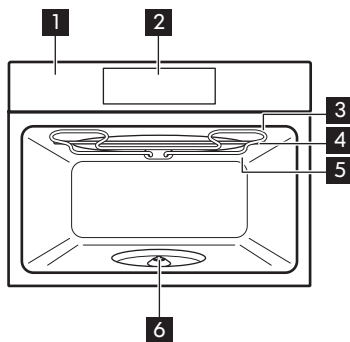

- 1 Painel de comandos
- 2 Visor
- 3 Elemento de aquecimento
- 4 Gerador de micro-ondas
- 5 Lâmpada
- 6 Eixo do prato rotativo

3.2 Acessórios

Conjunto do prato rotativo

Para preparar alimentos.

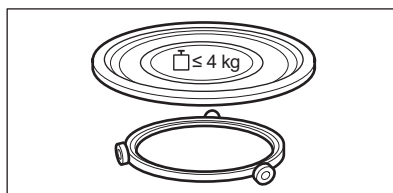

Conjunto de prateleira para o grelhador
Para grelhar.

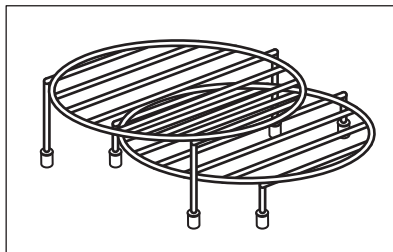

4. PAINEL DE COMANDOS

4.1 Descrição geral do painel de comandos

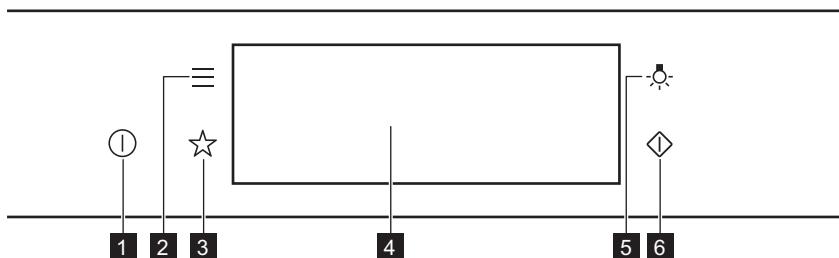

1	On / Off	Prima continuamente para ligar e desligar o aparelho.
2	Menu	Apresenta uma lista das funções do aparelho.
3	Favoritos	Lista as definições favoritas.
4	Visor	Apresenta as definições atuais do aparelho.
5	Interruptor da lâmpada	Para acender e apagar a lâmpada.
6	Iniciar rápido do micro-ondas	Para ativar a função micro-ondas (1000 W e 30 segundos).



Prima



Deslocar



Prima e segure continuamente

Toque na superfície com a ponta do dedo.

Faça deslizar a ponta do dedo sobre a superfície.

Toque na superfície durante 3 segundos.

4.2 Visor

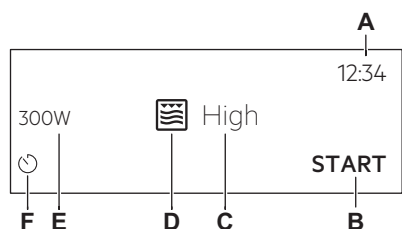

Após ligar, o visor apresenta o ecrã principal com a função e a intensidade predefinida do grelhador.

- A. Hora
- B. INICIAR/PARAR
- C. Intensidade do grelhador
- D. Tipos de aquecimento
- E. Potência do micro-ondas
- F. Temporizador

Indicadores do visor

Indicadores básicos – para navegar no visor.



Para confirmar a seleção/definições.



Para voltar um nível no menu.



Para desfazer a última ação.



Para ativar e desativar as opções.

Indicadores de função com Alarme sonoro – quando o tempo de confeção definido termina, é emitido um sinal sonoro.



A função está ativada.



A função está ativada.
O cozinhar para automaticamente.



O alarme sonoro está desativado.

Indicadores do temporizador



Para cancelar as definições.

5. ANTES DA PRIMEIRA UTILIZAÇÃO

AVISO!

Consulte os capítulos relativos à segurança.

5.1 Limpeza inicial



Passo 1

Remova todos os acessórios do aparelho.



Passo 2

Limpe o aparelho e os acessórios apenas com um pano de microfibra, água morna e um detergente suave.



Passo 3

Coloque os acessórios no aparelho.

5.2 Primeira ligação

O visor exibe a mensagem de boas-vindas depois da primeira ligação.

É preciso definir: Idioma, Brilho do Visor, Sons "teclado", Volume do Alarme, Hora.

6. UTILIZAÇÃO DIÁRIA

AVISO!

Consulte os capítulos relativos à segurança.

6.1 Como seleccionar a função:Grelhador + MO,Grelhador

O aparelho pode emitir ruídos quando utilizar a função:Grelhador + MO. São normais para esta função.

Definir a função:Grelhador + MO

Passo 1 Introduza a prateleira do grelhador baixa.

Passo 2 Ligue o aparelho. O visor mostra as funções de aquecimento padrão

Passo 3 Prima o símbolo da função de aquecimento para entrar no submenu.

Passo 4 Selecione a função: . Prima: OK.

Passo 5 Selecione o nível de intensidade do grelhador.

Função	Nível de intensidade do grelhador
--------	-----------------------------------

Lo	Baixo
----	-------

Hi	Alto
----	------

Passo 6 Premir: OK.

Passo 7 Prima: START.

STOP - prima para desativar o aparelho.

Passo 8 Desligue o aparelho.

A potência do micro-ondas está limitada a 500 W quando utiliza a função:Grelhador + MO

Definir a função:Grelhador

Passo 1 Introduza a prateleira para grelhador superior.

Passo 2 Ligue o aparelho. O visor mostra as funções de aquecimento padrão

Passo 3 Prima o símbolo da função de aquecimento para entrar no submenu.

Passo 4 Selecione a função: . Prima: OK.

Definir a função:Grelhador

Passo 5 Prima: START .

STOP - prima para desativar a função.

Passo 6 Desligue o aparelho.

6.2 Como definir: Funções do micro-ondas

Passo 1 Ligue o aparelho.

Passo 2 Prima o símbolo da função de aquecimento para entrar no submenu.

Passo 3 Selecione a função de aquecimento do microondas e prima: **OK**. O visor mostra: potência do micro-ondas.

Passo 4 Definir: potência do microondas. Premir: **OK**.

Passo 5 Prima: START .

STOP - prima para desativar a função.

Passo 6 Desligue o aparelho.

O tempo máximo das funções do micro-ondas depende da potência que definiu para o micro-ondas:

POTÊNCIA DO MICRO-ONDAS W	TEMPO MÁXIMO min
100 - 500	59:55
> 500	7



Se abrir a porta, a função para. Para iniciar novamente, prima START .

6.3 Como utilizar: Iniciar rápido do micro-ondas

Passo 1 Prima continuamente: .
O micro-ondas funciona durante 30 seg.



Passo 2 Para prolongar o tempo da cozedura.

Prima no valor de tempo em execução para ir para as definições de tempo. Defina o tempo da cozedura. Prima **+30 s**.



O micro-ondas pode ser ligado a qualquer momento com: Iniciar rápido do micro-ondas.



6.4 Funções de aquecimento

NORMAL

Tipo de aquecimento	Aplicação
 Grelhador	Para grelhar alimentos finos e tostar pão.
 Grelhador + MO	Para cozinhar alimentos em pouco tempo e tostá-los. Pode definir 2 níveis de intensidade do grelhador: baixo e alto.
 Micro-ondas	Aquecer, cozinhar, intervalo de potência: 100 - 1000 W

MICRO-ONDAS

Tipo de aquecimento	Aplicação
 Descongelar	Descongelar carne, peixe, bolos, intervalo de potência: 100 - 200 W
 Derreter	Derreter chocolate e manteiga, intervalo de potência: 100 - 400 W
 Reaquecer	Aquecer refeições pré-cozinhadas e alimentos delicados, intervalo de potência: 300 - 700 W

Tipo de aquecimento	Aplicação
 Pipocas	Preparar pipocas, intervalo de potência: 700 - 1000 W
 Líquido	Aquecer bebidas e sopas, intervalo de potência: 800 - 1000 W

7. FUNÇÕES DE RELÓGIO

7.1 Descrição das funções do relógio

Funções do relógio	Aplicação
Tempo para cozinhar	Para definir a duração da cozedura. O máximo é de 23 h 59 min.
Finalizar Ação	Para definir o que acontece quando o temporizador termina a contagem.
Prolongar tempo	Para prolongar o tempo de cozedura.

Funções do relógio	Aplicação
Aviso	Para definir uma contagem decrescente. O máximo é de 23 h 59 min. Esta função não afeta o funcionamento do aparelho.

7.2 Como definir: Funções do relógio

Como acertar o relógio

Passo 1 Ligar o forno.

Passo 2 Premir: Hora.

Passo 3 Acertar as horas. Premir: **OK**.

Como definir o tempo de cozedura

Passo 1 Escolha o tipo de aquecimento.

Passo 2 Prima: .

Passo 3 Acertar as horas. Premir: **OK**.

Como escolher a opção final

Passo 1 Escolha o tipo de aquecimento.

Passo 2 Prima: .

Passo 3 Defina o tempo da cozedura.

Passo 4 Premir: ● ● ●.

Passo 5 Premir: Finalizar Ação.

Passo 6 Escolha o preferido: Finalizar Ação.

Passo 7 Premir: **OK**. Repita a ação até o visor apresentar o ecrã principal.

Como prolongar o tempo de cozedura

Quando faltar 10% do tempo de cozedura e os alimentos parecerem não estar prontos, pode prolongar o tempo de cozedura. Pode também mudar a função de aquecimento.

Para prolongar o tempo de cozedura prima **+1min**.

Como alterar as definições do temporizador

Passo 1 Premir: .

Passo 2 Defina o valor do temporizador.

Passo 3 Premir: **OK**.

Podemos alterar o tempo definido durante o cozinhado a qualquer momento.

8. UTILIZAR OS ACESSÓRIOS

AVISO!

Consulte os capítulos relativos à segurança.

8.1 Inserir acessórios

Utilize apenas materiais e recipientes adequados. Consulte “Recipientes e materiais adequados para micro-ondas” no capítulo “Sugestões e dicas”.

Conjunto do prato rotativo:

Cozinhe sempre os alimentos no conjunto do prato rotativo.

Coloque a guia com roletes à volta do eixo do prato rotativo. Coloque o prato rotativo de vidro sobre a guia com roletes.

Utilize apenas o conjunto do prato rotativo fornecido com o aparelho.

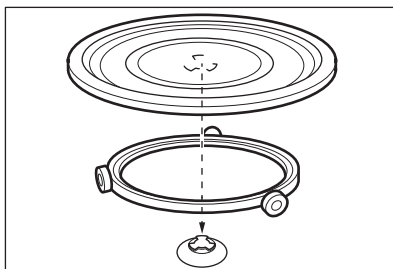

Conjunto de prateleira para o grelhador:

Coloque a prateleira do grelhador com as bases de silicone voltadas para baixo no conjunto do prato rotativo.

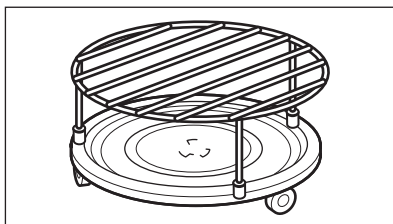

9. FUNÇÕES ADICIONAIS

9.1 Como guardar: Favoritos

Pode guardar as suas definições favoritas, como a função de aquecimento, o tempo de confeção ou a função de limpeza. Pode guardar 3 definições favoritas.

Passo 1 Ligue o aparelho.

Passo 2 Selecione a definição preferida.

Passo 3 Premir: . Selecione: Favoritos.

Passo 4 Selecione: Guardar as definições atuais.

Passo 5 Prima + para adicionar a definição à lista de: Favoritos. Premir **OK**.

 – prima para repor a definição.



 – prima para cancelar a definição.

9.2 Bloqueio de funções

Esta função evita uma alteração acidental do tipo de aquecimento.

Passo 1 Ligue o aparelho.

Passo 2 Definir uma função de aquecimento.

Passo 3   - prima em simultâneo para ligar a função.

Para desligar a função, repita o passo 3.

9.3 Ventoinha de arrefecimento

Quando o aparelho está a funcionar, a ventoinha de arrefecimento liga-se automaticamente para manter as superfícies

do aparelho frias. Se desligar o aparelho, a ventoinha de arrefecimento pode continuar a funcionar até o aparelho arrefecer.

10. SUGESTÕES E DICAS

10.1 Recomendações para cozinhar



A temperatura e os tempos de cozedura indicados nas tabelas são apenas valores de referência. Dependem das receitas e da qualidade e quantidade dos ingredientes utilizados.

O seu aparelho pode cozinhar de modo diferente do aparelho que utilizava anteriormente. As sugestões abaixo exibem os tipos de aquecimento e as definições recomendadas para tempo de cozedura para tipos específicos de alimentos.

Se não encontrar as regulações para alguma receita específica, procure uma semelhante.

Para mais recomendações de cozedura, consulte as tabelas de cozedura no nosso site. Para encontrar as Sugestões para cozinhar, anote o número PNC que se encontra na placa de características da moldura frontal da cavidade do aparelho.

10.2 Recomendações para o microondas

Vamos cozinhar!

Não coloque os alimentos diretamente no prato rotativo. Utilize sempre recipientes apropriados para microondas.

Coloque o recipiente no meio do prato rotativo.

O contacto com artigos demasiado quentes ou frios pode partir o prato rotativo.

Vire ou mexa os alimentos a meio do tempo de descongelação ou cozedura.

Mexa os preparados líquidos regularmente.

Mexa os alimentos antes de os servir.

Cubra os alimentos quando cozinhar e reaquecer.

Quando aquecer líquidos em frasco ou copo, mexa o conteúdo com uma colher para distribuir melhor o calor.

Coloque os alimentos no aparelho sem embalagem. As refeições prontas embaladas podem ser colocadas no aparelho se as embalagens forem próprias para micro-ondas (consulte as indicações na embalagem).

Cozinhar no microondas

Cozinhe os alimentos com tampa. Se desejar obter uma crosta, cozinhe os alimentos sem tampa.

Não cozinhar demasiado os pratos, regulando a potência e o tempo para um valor demasiado elevado. Os alimentos podem secar, queimar ou incendiar-se.

Não utilize o aparelho para cozer ovos com casca e caracóis porque podem explodir. Perfure as gemas dos ovos estrelados antes de os reaquecer.

Perfure várias vezes os alimentos que tenham casca ou pele antes de os cozinhar.

Corte os legumes em pedaços com tamanhos semelhantes.

Depois de desligar o aparelho, retirar os alimentos e deixá-los repousar durante alguns minutos para permitir que o calor seja uniformemente distribuído.

Descongelar no microondas

Coloque os alimentos congelados e sem embalagem sobre um prato pequeno virado ao contrário, ou sobre uma peneira de plástico ou um tabuleiro de descongelação, para que o líquido da descongelação possa derramar.





Remova os pedaços à medida que foram ficando descongelados.





Para cozinhar fruta e legumes sem os descongelar antes, pode utilizar uma potência do microondas maior.

10.3 Recipientes e materiais adequados para micro-ondas

Utilize apenas materiais e recipientes adequados para micro-ondas quando utilizar a função de micro-ondas. Utilize a tabela em baixo como referência.

Verifique as especificações do recipiente/material antes da utilização.

Recipiente/Material				
Porcelana e vidro próprios para forno, sem componentes metálicos, por exemplo, vidro à prova de calor	✓	✓	✓	✓
Vidro e porcelana não adequados para forno, sem decorações em prata, ouro, platina ou outro metal	✓	X	X	X
Vidro e vitrocerâmica fabricados em material adequado para forno/ congelador	✓	✓	✓	✓
Cerâmica e barro sem componentes de quartzo ou metal, nem revestimentos que contenham metal	✓	✓	X	X
Cerâmica, porcelana ou barro com fundo não vidrado ou pequenos orifícios, por exemplo, nas pegas	X	X	X	X
Plástico resistente ao calor até 200 °C	✓	✓	X	X
Cartão, papel	✓	X	X	X
Película aderente para micro-ondas	✓	X	X	X
Película própria para assados com fecho seguro para micro-ondas	✓	✓	X	X

Recipiente/Material				
Assadeiras em metal, por exemplo, esmalte, ferro fundido	X	X	✓	X
Formas para assar, com revestimento de silicone ou laca preta	X	X	✓	X
Recipientes para utilizar em micro-ondas, por exemplo, uma frigideira de pega amovível	X	✓	X	X
Conjunto de prateleiras para o grelhador	X	X	✓	✓

10.4 Definições de potência recomendadas para diversos tipos de alimentos

Os dados apresentados na tabela servem apenas como referência.

800 – 1000 W



Ferver no início do processo de confeção



Aquecer líquidos

500 – 700 W



Cozinhar legumes



Confeccionar pratos com ovos



Lume brando para estufados



Cozer arroz em lume brando



Aquecer pratos individuais



Descongelar e aquecer refeições congeladas

300 – 400 W



Derreter queijo, chocolate ou manteiga



Cozinhar / Aquecer alimentos delicados



Continuar a cozinhar

100 - 200 W



Descongelar pão



Descongelar fruta e bolos



Descongelar queijo, natas, manteiga



Descongelar carne ou peixe



Aquecer comida de bebé







10.5 Tabelas de cozedura para testes

Informação para institutos de teste

Testes de acordo com a norma IEC 60705.

Função microondas

Utilize a prateleira em grelha se não houver indicação contrária.

	 W	 kg		 min	
Pão-de-ló	600	0.475	Conjunto de prato rotativo	5 - 7	-
Rolo de carne	500	0.9	Conjunto de prato rotativo	18 - 20	-
Prato de ovos no forno	500	1	Conjunto de prato rotativo	15 - 17	-
Descongelar carne	200	0.5	Conjunto do prato rotativo	8 - 9	-

Função combinada com microondas

Usar a função: Micro-ondas + Grelhador.

Utilize a prateleira do grelhador baixa.

FUNÇÃO COMBINADA COM MICRO-ONDAS	 W		 min	
Batatas gratinadas, 1,1 kg	300	baixo	30 - 35	-
Frango, 1,1 kg	300	alto	30 - 35	Coloque a carne num recipiente de vidro redondo.

11. MANUTENÇÃO E LIMPEZA

AVISO!

Consulte os capítulos relativos à segurança.

11.1 Notas sobre a limpeza



Agentes de limpeza

Limpe a parte da frente do aparelho apenas usando um pano de microfibras com água morna e um detergente suave.

Utilize uma solução de limpeza para limpar as superfícies metálicas.

Limpe manchas com um detergente suave.



Utilização diária

Limpe a cavidade após cada utilização. A acumulação de gordura ou outros resíduos pode provocar incêndios.
Limpe cuidadosamente resíduos e gordura da parte superior do aparelho.

Não guarde alimentos no aparelho durante mais de 20 minutos. Seque a cavidade apenas usando um pano de microfibras após cada utilização.



Acessórios

Limpe todos os acessórios após cada utilização e deixe-os secar. Antes de limpar, aguarde até que o prato rotativo esteja frio. Existe o risco de quebra do prato rotativo. Utilize um pano de microfibras com água morna e um detergente suave. Não lave os acessórios na máquina de lavar loiça.

Não limpe acessórios antiaderentes utilizando detergentes abrasivos ou objetos afiados.

12. RESOLUÇÃO DE PROBLEMAS

AVISO!

Consulte os capítulos relativos à segurança.

12.1 O que fazer se...



O aparelho não liga ou não aquece



Causa possível

O aparelho não está ligado à corrente elétrica ou não está corretamente ligado.

O relógio não está acertado.

A porta não fecha bem.

O fusível está fundido.

O aparelho Bloqueio para crianças está ligado.



Solução

Verifique se o aparelho está corretamente ligado à corrente elétrica.

Acerte o relógio; para mais informações, consulte Funções do relógio p capítulo. Como definir: Funções do relógio.

Feche a porta completamente.

Certifique-se de que é o fusível a causa do problema. Se o problema persistir, contacte um electricista qualificado.

Consulte o capítulo "Menu", Submenu para: Opções.



Componentes



Descrição

A lâmpada está fundida.

O conjunto do prato rotativo faz ruído.



Solução

Substitua a lâmpada; para mais informações, consulte o capítulo "Manutenção e limpeza", Como substituir: Lâmpada.

Há resíduos de alimentos por baixo do conjunto do prato rotativo.

12.2 Como gerir: Códigos de erro

Quando ocorre o erro de software, o visor apresenta a mensagem de erro.

Nesta secção, encontrará a lista dos problemas que pode resolver por si.



Código e descrição

F240, F439 - os campos táteis no visor não funcionam devidamente.

F908 - o sistema do aparelho não se consegue ligar com o painel de comandos.



Solução

Limpe a superfície do visor. Certifique-se de que não existe sujidade nos campos táteis.

Ativar e desativar o aparelho.

12.3 Dados de assistência técnica

Se não conseguir encontrar uma solução para o problema, contacte o seu fornecedor ou um Centro de Assistência Técnica Autorizado.

Os dados necessários para o centro de assistência técnica encontram-se na placa de identificação do aparelho. A placa de características está na moldura frontal da cavidade do aparelho. Não remova a placa de características da cavidade do aparelho.

Recomendamos que escreva os dados aqui:

Modelo (MOD.)

Número do produto (PNC)

Número de série (S.N.)

13. EFICIÊNCIA ENERGÉTICA

13.1 Poupança de energia

Certifique-se de que a porta do aparelho está fechada quando o aparelho funcionar. Não abra a porta do aparelho muitas vezes durante a confeção. Mantenha a junta da porta limpa e certifique-se de que está bem fixa na posição correta.

Sempre que possível, não pré-aqueça o aparelho antes de cozinhar.

Quando preparar vários pratos de uma vez, reduza ao mínimo possível os intervalos entre confeções.

Cozinhar com a lâmpada desligada

Desligue a lâmpada durante a cozedura. Ligue-a apenas quando precisar.

14. ESTRUTURA DO MENU

14.1 Menu

Artigo do menu		Aplicação
Favoritos		Lista as definições favoritas.
Opções		Para definir a configuração do aparelho.
Definições	Configuração	Para definir a configuração do aparelho.
	Assistência Técnica	Apresenta a configuração e a versão do software.

14.2 Submenu para: Opções

Submenu	Aplicação
Luz	Acende e apaga a lâmpada.
Bloqueio para crianças	Impede a ativação acidental do aparelho. Quando a opção está ativa, o texto Bloqueio para crianças é apresentado no visor quando ligar o aparelho. Para ativar a utilização do aparelho, escolha as letras do código na ordem alfabética. Acesse ao temporizador, o funcionamento remoto e a lâmpada estão disponíveis com a opção ativada.
Indicação do tempo	Liga e desliga o relógio.
Estilo Relógio Digital	Altera o formato da indicação da hora apresentada.

14.3 Submenu para: Configuração

Submenu	Descrição
Idioma	Define o idioma do aparelho.
Brilho do Visor	Define a intensidade do visor.
Sons "teclado"	Liga e desliga o som dos campos de toque. Não é possível silenciar o som para:  .
Volume do Alarme	Define o volume dos tons das teclas e sinais.
Hora	Definir a hora e a data atuais.

14.4 Submenu para: Assistência Técnica

Submenu	Descrição
Modo Demo	Código de activação / desactivação: 2468
Versão do software	Informação sobre a versão do software.
Restaurar Configurações	Restaura as definições de fábrica.

15. É FÁCIL!

Antes da primeira utilização, tem de definir:

Idioma Brilho do Visor Sons "teclado" Volume do Alarme Hora

Familiarize-se com os ícones básicos no painel de comandos e no visor:

On / Off



Menu

Favoritos

Temporizador

START / STOP

Começar a utilizar o aparelho

Início rápido do MO Inicie o micro-ondas a qualquer momento com definições padrão: 30 seg / 1000 W. Premir: .



aquecer/cozinhar
100 - 1000 W



cozinhar/alourar
intensidade: baixa/alta



cozinhar/alourar



aquecer líquidos
800 - 1000 W



reaquecimento
300 - 700 W



descongelação
100 - 200 W



derreter
100 - 400 W



preparar pipocas
700 - 1000 W

Definições do micro-ondas

Potência do microondas: W	Tempo máximo min
100 - 500	60
>500	7

Dicas para o micro-ondas

Cubra os alimentos quando cozinhar e reaquecer. Vire ou mexa os alimentos a meio do tempo de descongelação ou cozedura. Coloque a colher no prato quando aquecer líquidos. Coloque os alimentos no aparelho sem a embalagem (ou apenas embalagens próprias para micro-ondas).

Começar a cozinhar

Passo 1

- prima para ligar o aparelho.

Passo 2

 ...
- seleccione a função.

Passo 3

seg
- defina a potência do micro-ondas.

Passo 4

OK
- prima para confirmar.

Passo 5

START
- prima para começar a cozinhar.

Utilize as funções rápidas para definir o tempo de cozedura.

Assistência nos 10% finais

Utilize a Assistência dos 10% finais para acrescentar tempo extra quando restarem 10% do tempo de cozedura.

Para prolongar o tempo de cozedura prima **+1min**.

16. PREOCUPAÇÕES AMBIENTAIS

Recicle os materiais que apresentem o símbolo . Coloque a embalagem nos contentores indicados para reciclagem. Ajude a proteger o ambiente e a saúde pública através da reciclagem dos aparelhos eléctricos e electrónicos. Não elimine os

aparelhos que tenham o símbolo  juntamente com os resíduos domésticos. Coloque o produto num ponto de recolha para reciclagem local ou contacte as suas autoridades municipais.

Добро пожаловать в AEG! Благодарим вас за то, что вы остановили свой выбор на нашем изделии.



Рекомендации по использованию изделий, брошюры, руководство по устранению неисправностей, информацию о техническом обслуживании и ремонте вы можете найти на странице aeg.com/support

Скачайте приложение **My AEG Kitchen** с дополнительными рецептами, рекомендациями и информацией по поиску и устранению неисправностей.



Право на изменения сохраняется.

СОДЕРЖАНИЕ

1. СВЕДЕНИЯ ПО ТЕХНИКЕ БЕЗОПАСНОСТИ.....	255
2. УКАЗАНИЯ ПО БЕЗОПАСНОСТИ.....	259
3. ОПИСАНИЕ ПРИБОРА.....	262
4. ПАНЕЛЬ УПРАВЛЕНИЯ.....	263
5. ПЕРЕД ПЕРВЫМ ИСПОЛЬЗОВАНИЕМ.....	264
6. ЕЖЕДНЕВНОЕ ИСПОЛЬЗОВАНИЕ.....	265
7. ФУНКЦИИ ЧАСОВ.....	268
8. ИСПОЛЬЗОВАНИЕ ДОПОЛНИТЕЛЬНЫХ ПРИНАДЛЕЖНОСТЕЙ.....	269
9. ДОПОЛНИТЕЛЬНЫЕ ФУНКЦИИ.....	270
10. ПОЛЕЗНЫЕ СОВЕТЫ.....	270
11. УХОД И ОЧИСТКА.....	274
12. ПОИСК И УСТРАНЕНИЕ НЕИСПРАВНОСТЕЙ.....	275
13. ЭНЕРГЕТИЧЕСКАЯ ЭФФЕКТИВНОСТЬ.....	276
14. СТРУКТУРА МЕНЮ.....	277
15. ПРОЩЕ ПРОСТОГО!.....	278
16. ОХРАНА ОКРУЖАЮЩЕЙ СРЕДЫ.....	279

1. ⚠ СВЕДЕНИЯ ПО ТЕХНИКЕ БЕЗОПАСНОСТИ

Перед установкой и эксплуатацией прибора внимательно ознакомьтесь с настоящей Инструкцией по эксплуатации. Изготовитель не несет ответственность за какие-либо травмы или ущерб, возникшие вследствие неправильной установки или эксплуатации. Всегда храните эту Инструкцию под рукой в надежном месте для последующего использования.

1.1 Безопасность детей и лиц с ограниченными возможностями

- Этот прибор может использоваться детьми старше восьми лет и лицами с ограниченными физическими, сенсорными или умственными способностями и с недостаточным опытом или знаниями только при условии нахождения под присмотром лица, отвечающего за их безопасность, или после получения соответствующих инструкций, позволяющих им безопасно эксплуатировать изделие и дающих им представление об опасности, связанной с его эксплуатацией. Детям младше 8 лет и лицам с ярко выраженными и комплексными нарушениями здоровья запрещается находиться рядом с прибором без постоянного присмотра.
- Дети должны находиться под присмотром для недопущения игр с прибором.
- Храните все упаковочные материалы вне досягаемости детей и утилизируйте их надлежащим образом.
- **ВНИМАНИЕ!** Прибор и его открытые элементы сильно нагреваются во время эксплуатации. Не подпускайте детей и домашних животных к прибору во время его использования, а также когда прибор еще не успел остыть.
- Если прибор оснащен устройством защиты детей, его следует включить.
- Очистка и доступное пользователю техническое обслуживание прибора не должны выполняться детьми без присмотра.

1.2 Общая безопасность

- Данный прибор предназначен исключительно для приготовления пищи.
- Данный прибор предназначен для бытового применения в отдельном домохозяйстве.

- Данный прибор можно использовать в офисах, гостиничных номерах, мини-гостиницах типа «ночлег и завтрак», сельских жилых домах и других аналогичных жилых помещениях, где такое использование не превышает (среднего) уровня бытового использования.
- Установка прибора и замена кабеля должны выполняться только квалифицированным специалистом и замените кабель.
- Не эксплуатируйте прибор до его установки во встроенную мебель.
- Перед проведением любой операции по обслуживанию отключите прибор от сети питания.
- Во избежание несчастного случая, замену поврежденного кабеля питания должен выполнять изготовитель, авторизованный сервисный центр или специалист с аналогичной квалификацией.
- **ВНИМАНИЕ!** Прежде чем приступить к замене лампочки, выключите прибор, чтобы избежать поражения электрическим током.
- **ВНИМАНИЕ!** Прибор и его открытые элементы сильно нагреваются во время эксплуатации. Необходимо соблюдать меры предосторожности и не касаться нагревательных элементов или поверхности внутренней камеры прибора.
- Всегда используйте кухонные перчатки для установки или извлечения аксессуаров или посуды из прибора.
- Используйте только вращающийся поддон и опору вращающегося поддона, предназначенные для данного прибора.
- Не включайте функцию микроволновой обработки, когда прибор пуст. Металлические части внутри камеры могут вызвать искрение.
- Запрещается использовать металлические контейнеры для продуктов и напитков во время приготовления в режиме микроволновой обработки. Данное требование не применимо к случаям, когда производитель четко

указывает размеры и форму металлических контейнеров, пригодных для использования в режиме микроволновой обработки.

- **ВНИМАНИЕ!** Если дверца или уплотнения дверцы повреждены, пользоваться прибором можно будет только после проведения ремонта квалифицированным специалистом.
- **ВНИМАНИЕ!** Все операции по обслуживанию и ремонту, в ходе которых требуется снятие кожуха, защищающего от воздействия микроволнового излучения, должны выполняться только квалифицированным специалистом.
- **ВНИМАНИЕ!** Не нагревайте жидкости и другие продукты в герметичных контейнерах. Они могут взорваться.
- Используйте только ту посуду, которая подходит для использования в микроволновой печи.
- При нагреве продуктов в пластиковых или бумажных контейнерах не оставляйте прибор без присмотра: может произойти возгорание.
- Прибор предназначен для нагревания продуктов и напитков. Сушка продуктов или одежды, а также разогрев грелок, тапочек, губок, влажной ткани и аналогичных предметов несет в себе риск травм, возгорания или пожара.
- При появлении дыма выключите прибор или извлеките вилку кабеля питания из розетки и не открывайте дверцу, чтобы не допустить приток воздуха к источнику возгорания.
- Разогревание напитков в режиме микроволновой обработки может привести к задержанному бурному вскипанию. Следует проявлять осторожность при извлечении контейнера.
- Содержимое бутылочек и баночек с детским питанием необходимо перемешать или взболтать и проверить температуру перед употреблением, чтобы избежать ожогов.

- Не следует нагревать в приборе как яйца в скорлупе, так и яйца, сваренные вкрутую, так как они могут взорваться даже после завершения нагрева в режиме микроволновой обработки.
- Прибор следует регулярно чистить, а также удалять из него все остатки продуктов.
- Не используйте для очистки прибора пароочиститель.
- Не используйте для очистки стеклянной дверцы жесткие абразивные чистящие средства или острые металлические скребки, так как ими можно поцарапать поверхность стекла, в результате чего оно может лопнуть.
- Если не поддерживать прибор в чистом состоянии, это может привести к повреждению его поверхности, что, в свою очередь, может сократить срок службы прибора и стать причиной возникновения опасной ситуации.

2. УКАЗАНИЯ ПО БЕЗОПАСНОСТИ

2.1 Установка

ВНИМАНИЕ!

Установка прибора должна осуществляться только квалифицированным специалистом.

- Удалите всю упаковку.
- Не устанавливайте и не подключайте прибор, имеющий повреждения.
- Следуйте инструкциям по установке, входящим в комплект прибора.
- Всегда будьте осторожны при перемещении прибора, поскольку он тяжелый. Всегда используйте защитные перчатки и закрытую обувь.
- При перемещении прибора не тяните за его ручку.
- Разместите прибор в безопасном месте, отвечающем требованиям установки.
- Обеспечьте наличие минимально допустимых зазоров между соседними приборами и предметами мебели.

- Перед установкой прибора убедитесь, что дверца прибора свободно открывается.
- Прибор оснащен электрической системой охлаждения. Она работает от сети электропитания.
- Требования к устойчивости встроенного прибора должны соответствовать стандарту DIN 68930.

Минимальная высота шкафа (минимальная высота шкафа под столешницей)	444 (460) мм
---	--------------

Ширина шкафа	560 мм
--------------	--------

Глубина шкафа	550 (550) мм
---------------	--------------

Высота передней стороны прибора	455 мм
---------------------------------	--------

Высота задней стороны прибора	440 мм
-------------------------------	--------

Ширина передней стороны прибора	595 мм
---------------------------------	--------

Ширина задней стороны прибора	559 мм
Глубина прибора	567 мм
Глубина встраивания прибора	546 мм
Глубина с открытой дверцей	882 мм
Минимальный размер отверстия для вентиляции. Отверстие сзади в нижней части	560x20 мм
Длина кабеля электропитания. Кабель находится в правом углу сзади	1500 мм
Винты крепления	3.5x25 мм

2.2 Подключение к электросети

ВНИМАНИЕ!

Существует риск пожара и поражения электрическим током.

- Все электрические подключения должны производиться квалифицированным электриком.
- Прибор должен быть заземлен.
- Убедитесь, что параметры, указанные на табличке с техническими данными, соответствуют характеристикам электросети.
- Включайте прибор только в правильно установленную электрическую розетку с контактом заземления.
- Не пользуйтесь тройниками и удлинителями.
- Следите за тем, чтобы не повредить вилку сетевого шнура и сетевой кабель. В случае необходимости замены сетевого шнура обратитесь в наш авторизованный сервисный центр.
- Не допускайте контакта сетевых кабелей или их приближения к дверце прибора или нише под прибором, особенно если дверца сильно нагрета.
- Детали, защищающие токоведущие или изолированные части прибора, должны быть закреплены так, чтобы их было невозможно удалить без специальных инструментов.

- Вставляйте вилку сетевого кабеля в розетку только в конце установки прибора. Убедитесь, что после установки прибора к вилке сетевого шнура есть свободный доступ.
- Не подключайте прибор к розетке электропитания, если она плохо закреплена или если вилка неплотно входит в розетку.
- Для отключения прибора от электросети не тяните за кабель электропитания. Всегда беритесь за вилку сетевого шнура.
- Следует использовать подходящие размыкающие устройства: автоматические выключатели, предохранители (резьбовые плавкие предохранители следует выкручивать из гнезда), УЗО и контакторы.
- Прибор должен быть подключен к электросети через устройство для изоляции, позволяющее отсоединять от сети все контакты. Устройство для изоляции должно обеспечивать зазор между разомкнутыми контактами не менее 3 мм.
- Данный прибор поставляется с сетевым шнуром и вилкой.

2.3 Использование

ВНИМАНИЕ!

Существует риск травмы, ожога и поражения электрическим током или взрыва.

- Не вносите изменения в конструкцию данного прибора.
- Убедитесь, что вентиляционные отверстия не заблокированы.
- Не оставляйте прибор без присмотра во время его работы.
- Выключайте прибор после каждого использования.
- Соблюдайте осторожность при открывании дверцы прибора во время его работы. Может произойти выброс горячего воздуха.
- При использовании прибора не касайтесь его мокрыми руками. Не касайтесь прибора, если на него попала вода.
- Не надавливайте на открытую дверцу.

- Не используйте прибор как столешницу или подставку для каких-либо предметов.
- Открывайте дверцу прибора, соблюдая осторожность. Использование спиртосодержащих ингредиентов может привести к образованию спиртовых паров в воздухе.
- Не допускайте контакта искр или открытого пламени с прибором при открывании дверцы.
- Не ставьте на прибор или рядом с ним легковоспламеняющиеся материалы или пропитанные ими предметы.
- Не используйте режим микроволновой обработки для предварительного разогрева прибора.

⚠ ВНИМАНИЕ!

Существует риск повреждения прибора.

- Для предупреждения повреждения и изменения цвета эмали.
 - Не кладите непосредственно на дно прибора алюминиевую фольгу.
 - Не заливайте воду непосредственно в горячий прибор.
 - Не храните влажную посуду и еду в приборе после окончания приготовления.
 - Соблюдайте осторожность при снятии или установке аксессуаров.
- Изменение цвета эмали или нержавеющей стали не влияет на эффективность работы прибора.
- Всегда готовьте при закрытой дверце прибора.
- В случае установки прибора за мебельной панелью (например, дверцей) позаботьтесь о том, чтобы во время работы прибора дверца ни в коем случае не оказывалась закрытой. Тепло и влага, образующиеся за закрытой дверцей или мебельной панелью, могут привести к последующему повреждению прибора, места его установки или пола. Не закрывайте дверцу мебели до полного остывания прибора после использования.

2.4 Уход и чистка

⚠ ВНИМАНИЕ!

Существует риск получения травмы, возгорания или повреждения прибора.

- Перед выполнением операций по чистке и уходу выключите прибор и извлеките вилку сетевого шнура из розетки.
- Убедитесь, что прибор остыл. В противном случае стеклянные панели могут треснуть.
- Поврежденные стеклянные панели следует заменять незамедлительно. Обратитесь в авторизованный сервисный центр.
- Соблюдайте осторожность при снятии дверцы с прибора. Дверца – тяжелая!
- Не забывайте вытирать после каждого использования внутреннюю камеру, вращающийся поддон и дверцу. Производимый в ходе работы прибора пар конденсируется на стенках внутренней камеры, что может вызвать коррозию.
- Регулярно выполняйте очистку прибора во избежание повреждения покрытия.
- Жир и остатки продуктов в приборе могут привести к возгоранию и искрению при использовании функции микроволновой обработки.
- Протрите прибор мягкой влажной тканью. Используйте только нейтральные моющие средства. Не используйте абразивные средства, абразивные губки, растворители или металлические предметы.
- В случае использования спрея для очистки следуйте инструкции по безопасности на его упаковке.

2.5 Внутреннее освещение

⚠ ВНИМАНИЕ!

Существует опасность поражения электрическим током.

- О лампах внутри прибора и лампах, продаваемых отдельно в качестве запасных частей: данные лампы рассчитаны на работу в бытовых приборах в исключительно сложных

температурных, вибрационных и влажностных условиях или предназначены для передачи информации о рабочем состоянии прибора. Они не предназначены для использования в других приборах и не подходят для освещения бытовых помещений.

- Данный продукт содержит источник света класса энергоэффективности G.
- Используйте только лампы той же спецификации.

2.6 Сервис

- Для ремонта прибора обратитесь в авторизованный сервисный центр.
- Используйте только оригинальные запасные части.

2.7 Утилизация

ВНИМАНИЕ!

Существует опасность получения травм или удушья.

- Для получения информации о надлежащей утилизации прибора обратитесь в местные муниципальные органы власти.
- Отключите прибор от сети электропитания.
- Обрежьте кабель электропитания как можно ближе к прибору и утилизируйте его.
- Удалите защелку дверцы, чтобы дети или домашние животные не оказались заблокированными в приборе.

3. ОПИСАНИЕ ПРИБОРА

3.1 Общий обзор

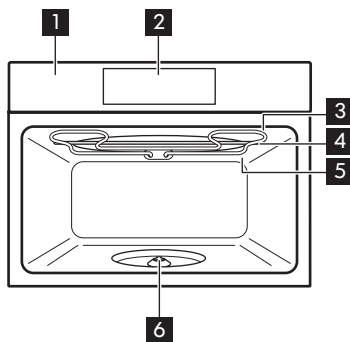

- 1** Панель управления
- 2** Дисплей
- 3** Нагревательный элемент
- 4** Генератор микроволн
- 5** Лампа освещения
- 6** Вал вращающегося поддона

3.2 Аксессуары

Комплект Turntable

Для подготовки продуктов.

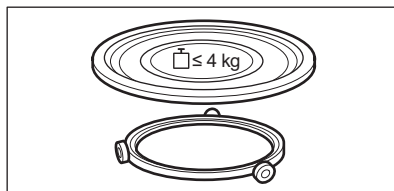

Набор подставок для гриля
Для приготовления на гриле.

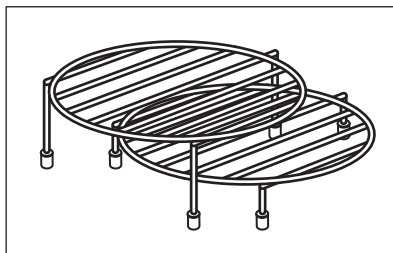

4. ПАНЕЛЬ УПРАВЛЕНИЯ

4.1 Общий вид панели управления

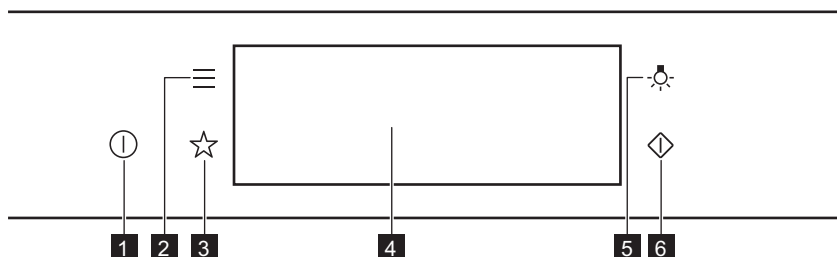

1	Вкл / Выкл	Нажмите и удерживайте для включения и выключения прибора.
2	Меню	Содержит список функций прибора.
3	Любимые программы	Список любимых настроек.
4	Дисплей	Отображение текущих настроек прибора.
5	Выключатель лампы	Включение и выключение лампы освещения.
6	Быстрый пуск микроволновой печи	Включение режима микроволновой обработки (1000 Вт на 30 сек).



Нажимайте кнопку

Коснитесь поверхности кончиком пальца.



Переместите

Проведите кончиком пальца по поверхности.



Нажмите и удерживайте

Коснитесь поверхности и удерживайте 3 секунды.

4.2 Дисплей

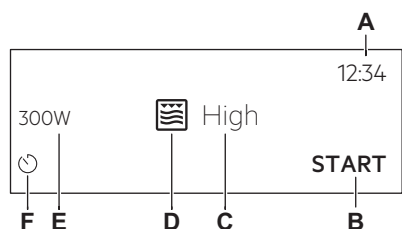

После включения на дисплее появится главный экран с выбранным режимом и уровнем интенсивности гриля по умолчанию.

- A. Установка Времени Суток
- B. ПУСК / СТОП
- C. Интенсивность гриля
- D. Режимы нагрева
- E. Мощность микроволн
- F. Таймер

Индикаторы, отображаемые на дисплее

Основные индикаторы – навигация по дисплею.

Подтверждение выбора / параметра настройки.	Возврат на один уровень в меню.	Отмена последнего действия.	Включение и выключение опций.

Индикаторы функций Звуковой сигнал. — по истечении времени приготовления выдается сигнал.

Функция включена.	Функция включена. Приготовление автоматически прекращается.	Звуковая сигнализация отключена.

Индикаторы таймеров

Отмена настройки.

5. ПЕРЕД ПЕРВЫМ ИСПОЛЬЗОВАНИЕМ

ВНИМАНИЕ!

См. главы, содержащие Сведения по технике безопасности.

5.1 Первоначальная очистка



Шаг 1



Шаг 2



Шаг 3

Извлеките все принадлежности из прибора.	Используйте только ткань из микрофибры, смоченную в теплой воде с добавлением мягкого моющего средства, для очистки прибора и принадлежностей.	Поместите принадлежности в прибор.
--	--	------------------------------------

5.2 Первое подключение

После первого подключения на дисплее отображается приветственное сообщение.

Необходимо настроить: Выбрать Язык, Яркость Дисплея, Тоны Кнопок, Громкость сигнала, Установка Времени Суток.

6. ЕЖЕДНЕВНОЕ ИСПОЛЬЗОВАНИЕ



ВНИМАНИЕ!

См. главы, содержащие Сведения по технике безопасности.

нормальное явление при использовании данного режима.

6.1 Выбор режима: Гриль +микроволны,Гриль

Прибор может издавать шум во время работы в режиме:Гриль+микроволны. Это

Выбор режима: Гриль+микроволны

Шаг 1 Установите нижнюю решетку для гриля.

Шаг 2 Включите прибор. На дисплее отобразится режим нагрева по умолчанию.

Шаг 3 Для входа в подменю нажмите символ режима нагрева.

Шаг 4 Выберите режим: . Нажмите: OK.

Шаг 5 Выберите уровень интенсивности гриля.

Функция	Уровень интенсивности нагрева гриля
Lo	Низкий
Hi	Высокий

Шаг 6 Нажмите: OK.

Шаг 7 Нажмите: START.

Нажмите STOP для отключения прибора.

Шаг 8 Выключите прибор.

При использовании режима Гриль +микроволны мощность микроволновой обработки не может превышать 500 Вт.

Выбор режима: Гриль

- Шаг 1** Установите полку для гриля на высокую мощность.
- Шаг 2** Включите прибор. На дисплее отобразится режим нагрева по умолчанию.
- Шаг 3** Для входа в подменю нажмите символ режима нагрева.
- Шаг 4** Выберите режим: . Нажмите: **OK**.
- Шаг 5** Нажмите: **START**.
- STOP** - нажмите для выключения функции.
- Шаг 6** Выключите прибор.

6.2 Способ установки: Режимы микроволновой обработки

- Шаг 1** Включите прибор.
- Шаг 2** Для входа в подменю нажмите символ режима нагрева.
- Шаг 3** Выберите режим нагрева для микроволновой обработки и нажмите: **OK**. На дисплее отображается мощность микроволн.
- Шаг 4** Настройка: мощность микроволн. Нажмите **OK**.
- Шаг 5** Нажмите: **START**.
- STOP** - нажмите для выключения функции.
- Шаг 6** Выключите прибор.

Максимальная продолжительность функций микроволновой обработки зависит от мощности микроволн.

МОЩНОСТЬ МИКРОВОЛН Вт	МАКСИМАЛЬНОЕ ВРЕМЯ мин
100 - 500	59:55
> 500	7



Открытие дверцы приводит к остановке работы функции. Чтобы начать, нажмите кнопку **START**.

6.3 Применение: Быстрый пуск микроволновой печи

- Шаг 1** Нажмите и удерживайте: . Микроволновая обработка будет продолжаться 30 секунд.

Шаг 2 Увеличение времени приготовления.



Для перехода в настройки времени нажмите текущее значение времени. Задайте время приготовления.

Нажмите **+30 с.**

позволяет в любой момент включить режим микроволновой обработки: Быстрый пуск микроволновой печи.

6.4 Режимы нагрева

СТАНДАРТНЫЕ

Режим нагрева	Применение
 Гриль	Приготовление на гриле тонких продуктов и тостов.
 Гриль+микроволны	Для быстрого приготовления продуктов и одновременного их подрумянивания. Можно настроить 2 уровня интенсивности гриля: низкий и высокий.
 Микроволны	Подогрев, приготовление, диапазон мощности: 100–1000 Вт

МИКРОВОЛНЫ

Режим нагрева	Применение
 Размораживание	Размораживание мяса, рыбы, тортов, диапазон мощности: 100–200 Вт.
 Растапливание	Растапливание шоколада и сливочного масла, диапазон мощности: 100–400 Вт
 Разогрев	Подогрев готовых блюд и деликатных продуктов, диапазон мощности: 300–700 Вт

Режим нагрева	Применение
 Попкорн	Приготовление попкорна, диапазон мощности: 700–1000 Вт
 Жидкости	Подогрев напитков и супов, диапазон мощности: 800–1000 Вт

7. ФУНКЦИИ ЧАСОВ

7.1 Описание функций часов

Часы	Применение
Время приготовления	Установка продолжительности приготовления. Максимум 23 ч 59 мин.
Завершить действи	Выбор действия по окончании работы таймера.
Коррекция Времени	Увеличение заданного времени приготовления.
Напоминание	Установка обратного отсчета. Максимум 23 ч 59 мин. Данная функция не влияет на работу прибора.

7.2 Способ установки: Функции часов



Настройка часов

- Шаг 1** Включите духовой шкаф.
- Шаг 2** Нажмите: Установка Времени Суток.
- Шаг 3** Установите время. Нажмите **OK**.

Установка времени приготовления

- Шаг 1** Выберите режим нагрева.
- Шаг 2** Нажмите .
- Шаг 3** Установите время. Нажмите **OK**.

Выбор опции окончания приготовления

- Шаг 1** Выберите режим нагрева.
- Шаг 2** Нажмите .
- Шаг 3** Задайте время приготовления.
- Шаг 4** Нажмите .
- Шаг 5** Нажмите: Завершить действи.
- Шаг 6** Выберите требуемое значения параметра: Завершить действи.
- Шаг 7** Нажмите: **OK**. Повторяйте данное действие, пока на дисплее не отобразится главный экран.

Увеличение заданного времени приготовления

Если до окончания времени приготовления остается 10 %, а блюдо не выглядит готовым, можно увеличить время приготовления. Также можно изменить режим нагрева.

Увеличение заданного времени приготовления

Для увеличения времени приготовления нажмите значок **+1min**.

Изменение настроек таймера

Шаг 1 Нажмите .

Шаг 2 Задайте значение таймера.

Шаг 3 Нажмите **OK**.

Заданное время можно изменить во время приготовления в любой момент.

8. ИСПОЛЬЗОВАНИЕ ДОПОЛНИТЕЛЬНЫХ ПРИНАДЛЕЖНОСТЕЙ

ВНИМАНИЕ!

См. главы, содержащие Сведения по технике безопасности.

советы», раздел «Подходящая для микроволновой обработки кухонная посуда и материалы».

8.1 Установка принадлежностей

Используйте только подходящую посуду и материалы. См. главу «Полезные

Комплект Turntable:

Всегда готовьте продукты на вращающемся поддоне.

Установите роликовую направляющую вокруг вала вращающегося поддона. Поместите вращающийся стеклянный поддон на роликовую направляющую.

Используйте только комплект с вращающимся поддоном, поставляемый вместе с прибором.

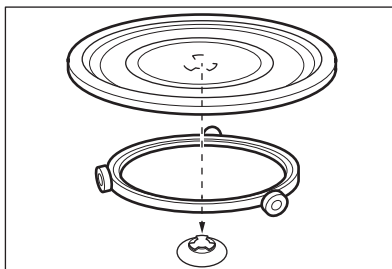

Набор подставок для гриля:

Установите подставку для гриля на вращающийся поддон силиконовыми ножками вниз.

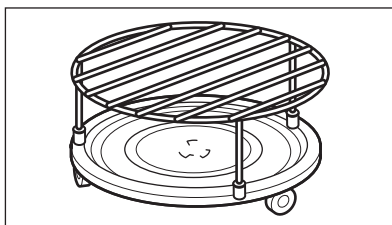



9. ДОПОЛНИТЕЛЬНЫЕ ФУНКЦИИ

9.1 Сохранение: Любимые программы

В памяти прибора можно сохранить избранные настройки, например: режим нагрева, время приготовления или функцию очистки. В памяти прибора можно сохранить три избранные настройки.



Шаг 1	Включите прибор.
Шаг 2	Выберите необходимую настройку.
Шаг 3	Нажмите  . Выберите: Любимые программы.
Шаг 4	Выберите: Сохранить текущие настройки.
Шаг 5	Нажмите +, чтобы добавить параметр в список Любимые программы. Нажмите OK .

 — нажмите для сброса настройки.

 — нажмите для отмены выбора настройки.

9.2 Блокировка кнопок

Эта функция предотвращает случайное изменение режима нагрева.

Шаг 1	Включите прибор.
Шаг 2	Настройка режима нагрева.
Шаг 3	  — нажмите одновременно, чтобы включить эту функцию.

Чтобы выключить функцию, повторите шаг 3.

9.3 Вентилятор охлаждения

Во время работы прибора вентилятор автоматически включается, чтобы охладить поверхности прибора. При

выключении прибора вентилятор продолжает работать до тех пор, пока прибор не остынет.

10. ПОЛЕЗНЫЕ СОВЕТЫ

10.1 Рекомендации по приготовлению



Приведенные в таблицах значения температуры и времени приготовления являются ориентировочными. Они зависят от рецепта, а также от качества и количества используемых ингредиентов.

Ваш прибор может отличаться характером приготовления от предыдущего. В рекомендациях ниже приводятся рекомендуемые функции нагрева и настройки времени приготовления для определенных видов продуктов.

Если найти установки для конкретного рецепта не удастся, поищите похожий рецепт.

Более подробные рекомендации по приготовлению вы найдете в таблицах приготовления пищи на нашем вебсайте. Для выбора книги рецептов посмотрите код изделия на табличке с техническими данными на передней рамке внутренней камеры прибора.

10.2 Рекомендации по использованию микроволн

Давайте готовить!

Не помещайте продукты непосредственно на вращающийся поддон. Всегда используйте посуду, пригодную для эксплуатации в микроволновой печи.

Ставьте посуду в центр вращающегося поддона.

Вследствие контакта с слишком горячими или слишком холодными предметами поддон может треснуть.

Переверачивайте или перемешивайте продукты по истечении половины времени приготовления или размораживания.

Время от времени помешивайте жидкие блюда.

Перемешивайте пищу перед подачей к столу.

Во время приготовления и разогрева накрывайте пищу.

При нагреве напитков для улучшения распределения тепла положите в бутылку или стакан подходящую для микроволновой печи ложку.

Поместите продукты в прибор без упаковки. Готовые блюда можно помещать в прибор в упаковке только если упаковка пригодна для использования в приборе (см. сведения на упаковке).

Приготовление в микроволновой печи

10.3 Кухонная посуда и материалы, подходящие для использования в микроволновой печи

Для приготовления с микроволнами используйте только подходящую посуду и материалы. Воспользуйтесь для справки таблицей ниже.

Перед использованием кухонной посуды/материалов сверяйтесь с их спецификацией.

Накрывайте продукты в ходе приготовления. Если требуется создать корочку, готовьте, не накрывая.

Не перегревайте блюда, устанавливая слишком высокую мощность и время. Продукты могут потерять влагу, сгореть или стать причиной пожара.

Не используйте прибор для приготовления яиц в скорлупе и моллюсков/улиток, так как они могут взрываться. Перед разогревом протыкайте желтки в яичнице.

Перед приготовлением сделайте в коже или кожеure продуктов несколько отверстий.

Нарезайте овощи на кусочки сходного размера.

После выключения прибора выньте продукты и оставьте на несколько минут для равномерного распределения тепла.

Размораживание в микроволновой печи

Положите замороженный неразвернутый продукт в небольшой перевернутой тарелке в контейнер, на поднос для размораживания или в пластиковое сито, чтобы образующаяся при размораживании жидкость могла свободно стекать.

Извлекайте из прибора разморожившиеся продукты.

Для приготовления овощей и фруктов без предварительного размораживания можно задать более высокую мощность микроволновой обработки.

Посуда/материал				
Огнеупорное стекло и фарфор без металлических примесей, например, жаростойкое стекло.	✓	✓	✓	✓
Нежаростойкое стекло и изделия из фарфора без декоративного покрытия из серебра, золота, платины или других металлов	✓	✗	✗	✗
Стекло и витрокерамика из огне-стойкого/морозостойкого материала	✓	✓	✓	✓
Керамика и фаянс без элементов из кварца или металла, а также без металлосодержащей глазури	✓	✓	✗	✗
Изделия из керамики, фарфора и фаянса с неглазурованным дном или маленькими отверстиями, например, на ручках	✗	✗	✗	✗
Жаростойкий пластик, выдерживающий температуру до 200 °С	✓	✓	✗	✗
Картон, бумага	✓	✗	✗	✗
Пленка для микроволновой печи	✓	✗	✗	✗
Пленка для жарки, пригодная для использования в микроволновой печи	✓	✓	✗	✗
Посуда для жарки из металла, например, эмалированная, чугунная	✗	✗	✓	✗
Формы для выпечки, черные лакированные или с силиконовым покрытием	✗	✗	✓	✗
Посуда для использования в микроволновой печи, например, сковороды Crisp pan	✗	✓	✗	✗
Набор подставок для гриля	✗	✗	✓	✓

10.4 Рекомендованные уровни мощности для различных видов продуктов

Данные, приведенные в таблице, предназначены исключительно для ознакомления.

800–1000 Вт



Обжаривание в начале процесса приготовления



Подогрев жидкостей

500–700 Вт



Приготовление овощей



Приготовление яиц



Приготовление на медленном огне



Варка риса



Подогрев порционных блюд



Размораживание и разогрев замороженных блюд

300–400 Вт



Растапливание сыра, шоколада, сливочного масла



Приготовление / Разогрев деликатесных продуктов



Непрерывное приготовление

100–200 Вт



Размораживание хлеба



Размораживание фруктов и пирожных



Размораживание сыра, сливок, сливочного масла



Размораживание мяса, птицы



Подогрев детского питания

10.5 Таблицы приготовления для тестирующих организаций.

Информация для испытательных организаций

Испытания согласно IEC 60705.

Функция микроволновой печи

Используйте решетку, если не указано иное.



Бисквитный пирог



Вт

600



кг

0.475



Комплект с вращающимся поддоном







мин

5 - 7



-

	 Вт	 кг		 мин	
Мясной рулет	500	0.9	Комплект с вращающимся поддоном	18 - 20	-
Белковый крем	500	1	Комплект с вращающимся поддоном	15 - 17	-
Размораживание мяса	200	0.5	Комплект с вращающимся поддоном	8 - 9	-

Комбинированный режим с микроволнами
Используйте функцию: Гриль при помощи микроволн.

Используйте решетку для нижнего гриля.

КОМБИНИРОВАННЫЙ РЕЖИМ С МИКРОВОЛНАМИ	 Вт		 мин	
Картофельная запеканка, 1,1 кг	300	низкий	30 - 35	-
Цыпленок, 1,1 кг	300	высокий	30 - 35	Поместите мясо в круглую стеклянную емкость.

11. УХОД И ОЧИСТКА

ВНИМАНИЕ!

См. главы, содержащие Сведения по технике безопасности.

11.1 Примечание по очистке



Чистящие средства

Лицевую поверхность прибора следует протирать только тканью из микрофибры, смоченной в теплой воде с моющим средством.

Для чистки металлических поверхностей используйте чистящее средство.

Очищайте пятна мягким моющим средством.



Ежедневное использование

Внутреннюю камеру необходимо мыть после каждого использования. Накопление жира или других отложений может привести к возгоранию. Тщательно очищайте потолок прибора от остатков пищи и жира.

Не держите продукты в приборе дольше 20 минут. После каждого использования камеру следует насухо протирать только тканью из микрофибры.



Аксессуары

Очистите все аксессуары после каждого использования и дайте им высохнуть. Перед очисткой подождите, пока вращающийся поддон не остынет. Вращающийся поддон может треснуть. Используйте только ткань из микрофибры, смоченную в теплой воде с мягким моющим средством. Не мойте аксессуары в посудомоечной машине.

Не используйте для мытья аксессуаров с антипригарным покрытием абразивные чистящие средства или предметы с острыми краями.

12. ПОИСК И УСТРАНЕНИЕ НЕИСПРАВНОСТЕЙ

ВНИМАНИЕ!

См. главы, содержащие Сведения по технике безопасности.

12.1 Что делать, если...



Прибор не включается или не нагревается



Возможная причина

Прибор не подключен к электропитанию, или подключение произведено неверно.

Не установлено время.

Дверца не закрыта как следует.

Сработал предохранитель.

Прибор Защита детей включен.



Способ устранения

Проверьте правильность подключения прибора и наличие напряжения в сети.

Установите часы, подробности см. в Функции часов главе «Как настроить: Функции часов».

Полностью закройте дверцу.

Проверьте, не является ли предохранитель причиной неисправности. В случае повторного возникновения неисправности обратитесь к квалифицированному электрику.

См. главу «Меню», подменю: Опции.



Компоненты



Описание

Лампа перегорела.

Комплект с вращающимся поддоном производит шум.



Способ устранения

Замените лампу. Подробнее см. главу «Уход и очистка», раздел «Замена лампы».

Под вращающимся поддоном находятся остатки пищи.

12.2 Управление: Коды ошибок

В случае ошибки программного обеспечения на дисплее отображается сообщение об ошибке.

В данном разделе вы найдете список неисправностей, с которыми вы сможете справиться самостоятельно.



Код и описание

F240, F439 - сенсоры дисплея не функционируют надлежащим образом.

F908 - не удается установить соединение между панелью управления и прибором.



Способ устранения

Очистите поверхность дисплея. Убедитесь, что на сенсорах не осталось грязи.

Включите и выключите прибор.

12.3 Данные о техническом обслуживании

Если самостоятельно справиться с проблемой не удается, обратитесь в магазин, в котором был приобретен прибор, или в авторизованный сервисный центр.

Данные для сервисных центров находятся на табличке с техническими данными. Табличка с техническими данными находится на передней рамке камеры

прибора. Не удаляйте табличку с техническими данными из внутренней камеры прибора.

Рекомендуем записать их здесь:

Название модели (MOD.)

Продуктовый номер (PNC)

Серийный номер (S.N.)

13. ЭНЕРГЕТИЧЕСКАЯ ЭФФЕКТИВНОСТЬ

13.1 Экономия электроэнергии

Позаботьтесь о том, чтобы дверца во время работы прибора была плотно закрыта. Во время приготовления не открывайте дверцу прибора слишком часто. Следите за чистотой уплотнителя дверцы и за тем, чтобы он был как следует закреплен на своем месте.

При возможности не производите предварительный разогрев прибора перед приготовлением.

Во время приготовления нескольких блюд за раз сводите перерывы между выпечкой/жаркой к минимуму.

Приготовление с выключенной лампой

Выключите лампу на время приготовления. Включайте ее только при необходимости.

14. СТРУКТУРА МЕНЮ

14.1 Меню

Элемент меню		Применение
Любимые программы		Список любимых настроек.
Опции		Используется для задания конфигурации прибора.
Настройки	Настройка	Используется для задания конфигурации прибора.
	Сервис	Отображение на дисплее версии и конфигурации программного обеспечения.

14.2 Подменю для: Опции

Подменю	Применение
Освещение	Включение и выключение лампы освещения.
Защита детей	Предотвращает случайное включение прибора. Если данная опция выбрана, при включении прибора на дисплее появляется сообщение Защита детей. Чтобы воспользоваться прибором, введите буквы кода в алфавитном порядке. Доступ к таймеру, режиму удаленного управления и лампе освещения возможен в том числе при включенной опции.
Индикация Времени	Включение и выключение часов.
Вид электронных часов	Изменение формата индикации времени.

14.3 Подменю для: Настройка

Подменю	Описание
Выбрать Язык	Задаёт язык прибора.
Яркость Дисплея	Выбор яркости дисплея.
Тоны Кнопок	Включение и выключение звукового сопровождения при нажатии сенсорных кнопок. Невозможно отключить звуковое сопровождение для: ①.
Громкость сигнала	Выбор громкости тона кнопок и звуковых сигналов.
Установка Времени Суток	Установка текущей даты и времени.

14.4 Подменю для: Сервис

Подменю	Описание
Деморежим	Код включения / отключения: 2468
Версия ПО (программного обеспечения)	Сведения о версии программного обеспечения.
Заводские Установки	Восстановление заводских установок

15. ПРОЩЕ ПРОСТОГО!

Перед первым использованием необходимо настроить:

Выбрать Язык Яркость Дисплея Тоны Кнопок Громкость сигнала Установка Времени Суток

Ознакомьтесь с основными значками на панели управления и на дисплее:

 Вкл / Выкл

 Меню

 Любимые программы

 Таймер

START / STOP

Начните пользоваться прибором

Быстрый старт микроволновой обработки

Начните микроволновую обработку в любое время с настройками по умолчанию: 30 сек/1000 Вт.

Нажмите .



подогрев / приготовление
100 - 1000 Вт



приготовление / подрумянивание
интенсивность: низкая / высокая



приготовление / подрумянивание



подогрев жидкостей
800 - 1000 Вт



разогрев
300 - 700 Вт



размораживание
100 - 200 Вт





растопливание
100 - 400 Вт



приготовление попкорна
700 - 1000 Вт

Настройки микроволновой печи		Советы по использованию микроволновой печи
Мощность микроволн: Вт	Максимальное время мин	Во время приготовления и разогрева накрывайте пищу. Переворачивайте или перемешивайте продукты по истечении половины времени приготовления или размораживания. При подогреве жидкостей поместите ложку в жидкость. Помещайте продукты в приборы, освободив их от упаковки (за исключением случаев, когда упаковка пригодна для использования в микроволновой печи).
100 - 500	60	
>500	7	

Начните приготовление

Шаг 1	Шаг 2	Шаг 3	Шаг 4	Шаг 5
	 ...	сек — установите мощность микроволн.	OK	START
- нажмите, чтобы включить прибор.	- выберите функцию.		- нажмите для подтверждения.	- нажмите, чтобы начать приготовление.

При помощи функций быстрого выполнения задайте время приготовления.

Последний штрих 10%

Используйте функцию «Последний штрих 10%» для добавления времени, когда до окончания приготовления остается 10% времени.

Для увеличения времени приготовления нажмите значок **+1мин.**

16. ОХРАНА ОКРУЖАЮЩЕЙ СРЕДЫ

Материалы с символом  следует сдавать на переработку. Положите упаковку в соответствующие контейнеры для сбора вторичного сырья. Принимая участие в переработке старого электробытового оборудования, Вы помогаете защитить окружающую среду и здоровье человека. Не выбрасывайте

вместе с бытовыми отходами бытовую технику, помеченную символом . Прибор следует доставить в место раздельного накопления и сбора отходов потребления или в пункт сбора использованной бытовой техники для последующей утилизации.

Vitajte vo svete AEG! Ďakujeme Vám, že ste si vybrali náš spotrebič.



Získajte rady ohľadom používania, brožúry, návody na riešenie problémov a informácie o údržbe a opravách na stránke aeg.com/support



Stiahnite si aplikáciu **My AEG Kitchen** pre viac receptov, užitočných tipov a návodov na riešenie problémov.



Vyhradzujeme si právo na zmeny bez predchádzajúceho upozornenia.

OBSAH

1. BEZPEČNOSTNÉ INFORMÁCIE.....	280
2. BEZPEČNOSTNÉ POKYNY.....	283
3. POPIS VÝROBKU.....	286
4. OVLÁDACÍ PANEL.....	287
5. PRED PRVÝM POUŽITÍM.....	288
6. KAŽDODENNÉ POUŽÍVANIE.....	288
7. ČASOVÉ FUNKCIE.....	291
8. POUŽÍVANIE PRÍSLUŠENSTVA.....	292
9. DOPLNKOVÉ FUNKCIE.....	293
10. TIPY A RADY.....	294
11. OŠETROVANIE A ČISTENIE.....	297
12. RIEŠENIE PROBLÉMOV.....	298
13. ENERGETICKÁ ÚČINNOSŤ.....	299
14. ŠTRUKTÚRA PONUKY.....	299
15. JE TO JEDNODUCHÉ!.....	300
16. OCHRANA ŽIVOTNÉHO PROSTREDIA.....	301

1. ⚠ BEZPEČNOSTNÉ INFORMÁCIE

Pred inštaláciou a používaním spotrebiča si pozorne prečítajte priložený návod na používanie. Výrobca nezodpovedá za zranenia ani za škody spôsobené nesprávnou montážou alebo používaním. Tieto pokyny uskladnite na bezpečnom a prístupnom mieste, aby ste do nich mohli v budúcnosti nahliadnuť.

1.1 Bezpečnosť detí a zraniteľných osôb

- Tento spotrebič smú používať deti staršie ako 8 rokov a osoby so zníženou fyzickou, zmyslovou alebo psychickou spôsobilosťou alebo nedostatkom skúseností a znalostí, iba

ak sú pod dozorom zodpovednej osoby alebo ak boli zodpovednou osobou poučené o bezpečnom používaní spotrebiča a rozumejú prípadným rizikám. Deti do 8 rokov a osoby s vysokou mierou postihnutia nesmú mať prístup k spotrebiču, pokiaľ nie sú pod nepretržitým dozorom.

- Deti by mali byť pod dozorom, aby sa zabezpečilo, že sa so spotrebičom nebudú hrať.
- Obaly vždy uschovajte mimo dosah detí a náležite ich zlikvidujte.
- **UPOZORNENIE:** Spotrebič a jeho prístupné časti sa počas používania môžu značne zahriať. Nedovoľte deťom ani domácim zvieratám priblížiť sa k spotrebiču počas prevádzky alebo keď sa ochladzuje.
- Ak má spotrebič detskú poistku, mala by byť zapnutá.
- Deti nesmú spotrebič bez dozoru čistiť ani vykonávať žiadnu údržbu na spotrebiči.

1.2 Všeobecná bezpečnosť

- Tento spotrebič je určený iba na prípravu jedál.
- Tento spotrebič je určený na jedno použitie v domácnosti v interiéri.
- Tento spotrebič sa môže používať v kanceláriách, hotelových host'ovských izbách, izbách s posteľou a raňajkami, v domovoch poľnohospodárskych hostí a iných podobných ubytovacích zariadeniach, ak takéto používanie nepresiahne (priemerné) úrovne používania v domácnosti.
- Nainštalovať tento spotrebič a vymeniť kábel smie iba na to kvalifikovaná osoba.
- Spotrebič nepoužívajte pred jeho nainštalovaním do nábytku určeného na zabudovanie.
- Pred akoukoľvek údržbou opojte spotrebič od elektrickej siete.
- Ak je poškodený elektrický napájací kábel, musí ho vymeniť výrobca, jeho autorizované servisné stredisko alebo kvalifikovaná osoba, aby sa predišlo ohrozeniu elektrickým prúdom.

- UPOZORNENIE: Uistite sa, že je pred výmenou osvetlenia spotrebič vypnutý, aby ste sa vyhli riziku elektrického šoku.
- UPOZORNENIE: Spotrebič a jeho prístupné časti sa počas používania môžu značne zahriať. Dávajte pozor, aby ste sa nedotkli ohrevných článkov alebo povrchu dutiny spotrebiča.
- Vždy používajte na vyberanie a vkladanie príslušenstva alebo riadu kuchynské rukavice.
- Používajte iba otočný tanier a držiak otočného taniera navrhnutý pre tento spotrebič.
- Neaktivujte funkciu mikrovln, keď je spotrebič prázdny. Kovové časti vo vnútri dutiny môžu vytvárať elektrický oblúk.
- Kovové nádoby na potraviny a nápoje nie sú povolené na prípravu jedla v mikrovlnnej rúre. Táto požiadavka sa nevzťahuje na prípady, keď výrobca špecifikuje veľkosť a tvar kovových zásobníkov vhodných na prípravu jedla v mikrovlnnej rúre.
- UPOZORNENIE: Ak sú dvierka alebo ich tesnenie poškodené, spotrebič sa nesmie používať, kým ho neopraví kvalifikovaná osoba.
- UPOZORNENIE: Iba kvalifikovaná osoba môže vykonávať akékoľvek činnosti spojené so servisom alebo opravou, ktoré zahŕňajú odstránenie krytu poskytujúceho ochranu pred vystavením mikrovlnnej energii.
- UPOZORNENIE: Nezohrievajte tekutiny a iné potraviny v uzavretých nádobách. Môžu explodovať.
- Používajte výhradne kuchynské pomôcky vhodné na použitie v mikrovlnnej rúre.
- Ak zohrievate potraviny v plastových alebo papierových nádobách, majte spotrebič pod dohľadom, pretože môže dôjsť k vznieteniu.
- Spotrebič je určený na ohrev potravín a nápojov. Sušenie potravín alebo odevov a ohrev otepľovacích podložiek, papúč, špongií, vlhkej handry a podobných predmetov môže viesť k riziku zranenia, vznietenia alebo požiaru.

- Ak zo spotrebiča vychádza dym, vypnite ho alebo odpojte od elektrickej siete a nechajte dvierka zatvorené, aby došlo k uhaseniu prípadných plameňov.
- Ohrievanie nápojov v mikrovlnnej rúre môže mať za následok oneskorené prudké vrenie. Pri manipulácii s nádobou je potrebné postupovať opatrne.
- Obsah fliaš na kŕmenie a nádob s detskou výživou sa pred konzumáciou musí premiešať alebo pretrepať a musí sa skontrolovať teplota, aby sa zabránilo popáleniu.
- Vajcia v škrupine a celé vajcia uvarené natvrdo by sa nemali v spotrebiči ohrievať, pretože môžu explodovať, a to aj po ukončení mikrovlnného ohrevu.
- Spotrebič by mal byť pravidelne čistený a všetky zvyšky jedla odstránené.
- Na čistenie spotrebiča nepoužívajte parné čističe.
- Na čistenie skla dvierok nepoužívajte abrazívne prostriedky ani ostré kovové škrabky, pretože by mohli poškrabať povrch, čo môže spôsobiť rozbitie skla.
- Ak nebudete spotrebič udržiavať v čistom stave, mohlo by to viesť k znehodnoteniu jeho povrchu, čo by mohlo nepriaznivo ovplyvniť jeho životnosť a prípadne vyústiť do nebezpečnej situácie.

2. BEZPEČNOSTNÉ POKYNY

2.1 Montáž



VAROVANIE!

Tento spotrebič môže nainštalovať len kvalifikovaná osoba.

- Odstráňte všetky obaly.
- Poškodený spotrebič neinštalujte ani nepoužívajte.
- Dodržiavajte pokyny na inštaláciu dodané so spotrebičom.
- Vždy dávajte pozor, ak presúvate spotrebič, pretože je ťažký. Vždy používajte ochranné rukavice a uzavretú obuv.
- Spotrebič neťahajte za rukoväť.
- Spotrebič nainštalujte na bezpečné a vhodné miesto, ktoré spĺňa požiadavky na inštaláciu.
- Dodržiavajte požadovanú minimálnu vzdialenosť od iných spotrebičov a nábytku.
- Pred namontovaním spotrebiča skontrolujte, či sa dvierka spotrebiča otvárajú bez odporu.
- Spotrebič je vybavený elektrickým systémom chladenia. Ten musí byť napájaný z elektrickej siete.
- Vstavaná jednotka musí spĺňať požiadavky normy DIN 68930 na stabilitu.

Minimálna výška kuchynskej skrinky (minimálna výška skrinky pod pracovnou doskou)	444 (460) mm
Šírka kuchynskej skrinky	560 mm
Hĺbka kuchynskej skrinky	550 (550) mm
Výška prednej časti spotrebiča	455 mm
Výška zadnej časti spotrebiča	440 mm
Šírka prednej časti spotrebiča	595 mm
Šírka zadnej časti spotrebiča	559 mm
Hĺbka spotrebiča	567 mm
Hĺbka zabudovaného spotrebiča	546 mm
Hĺbka s otvorenými dvierkami	882 mm
Minimálna veľkosť vetracieho otvoru. Otvor umiestnený na spodnej zadnej strane	560x20 mm
Dĺžka napájacieho kábla. Kábel sa nachádza v pravom rohu na zadnej strane	1500 mm
Montážne skrutky	3.5x25 mm

2.2 Zapojenie do elektrickej siete

VAROVANIE!

Hrozí nebezpečenstvo požiaru a zásahu elektrickým prúdom.

- Všetky elektrické zapojenia by mal vykonať kvalifikovaný elektroinštalatér.
- Spotrebič musí byť uzemnený.
- Uistite sa, že parametre na typovom štítku sú kompatibilné s elektrickým napätím zdroja napájania.
- Vždy používajte správne nainštalovanú zásuvku odolnú proti nárazom.
- Nepoužívajte viaczásuvkové adaptéry ani predĺžovacie káble.
- Uistite sa, že zástrčka a prívodný elektrický kábel nie sú poškodené. Ak prívodný elektrický kábel spotrebiča treba vymeniť, túto operáciu smie urobiť iba

pracovník autorizovaného servisného strediska.

- Nedovoľte, aby sa napájacie elektrické káble dotkli alebo dostali do blízkosti dvierok spotrebiča alebo výklenku pod spotrebičom najmä vtedy, keď sú dvierka horúce.
- Zariadenie na ochranu pred dotykom elektrických častí pod napätím a izolovaných častí treba namontovať tak, aby sa nedalo odstrániť bez nástrojov.
- Sieťovú zástrčku pripojte do sieťovej zásuvky až po dokončení inštalácie. Po inštalácii sa uistite, že máte prístup k sieťovej zástrčke.
- Ak je sieťová zásuvka uvoľnená, nezapájajte do nej sieťovú zástrčku.
- Spotrebič neodpájajte ťahaním za napájací kábel. Vždy ťahajte za sieťovú zástrčku.
- Použite iba správne odpájacie zariadenia: ochranné ističe alebo poistky (skrutkovacie poistky treba vybrať z držiaka), uzemnenia a stýkače.
- Elektrická sieť v domácnosti musí mať odpájacie zariadenie, ktoré umožní odpojenie spotrebiča od elektrickej siete na všetkých póloch. Vzdialenosť kontaktov odpájacieho zariadenia musí byť minimálne 3 mm.
- Tento spotrebič sa dodáva s napájacou zástrčkou a napájacím káblom.

2.3 Použitie

VAROVANIE!

Hrozí nebezpečenstvo poranenia, popálenín, zásahu elektrickým prúdom alebo výbuchu.

- Nemeňte technické parametre tohto spotrebiča.
- Uistite sa, že nie sú otvory vetrania zablokované.
- Spotrebič počas prevádzky nenechávajte bez dozoru.
- Spotrebič po každom použití vypnite.
- Pri otváraní dvierok spotrebiča počas jeho prevádzky buďte opatrní. Môže z neho uniknúť horúci vzduch.
- Spotrebič neobsluhujte s mokrymi rukami alebo keď je v kontakte s vodou.
- Na otvorené dvierka nevyvíjate tlak.

- Spotrebič nepoužívajte ako pracovný alebo skladovací povrch.
- Dvierka spotrebiča otvárajte opatrne. Používanie prísad s alkoholom môže spôsobiť zmiešanie alkoholu a vzduchu.
- Pri otváraní dvierok zabráňte kontaktu iskier alebo otvoreného plameňa so spotrebičom.
- Horľavé látky ani predmety, ktoré sú nasiaknuté horľavými látkami, nekladte do spotrebiča, do jeho blízkosti ani naň.
- Funkciu mikrovln nepoužívajte na predhriatie spotrebiča.

VAROVANIE!

Hrozí nebezpečenstvo poškodenia spotrebiča.

- Aby sa predišlo škode alebo zmene farby povrchovej úpravy:
 - Nedávajte priamo na dno dutiny spotrebiča alobal.
 - Nedávajte priamo do horúceho spotrebiča vodu.
 - Po ukončení prípravy pokrmu v rúre nenechávajte vlhký riad ani potraviny.
 - Pri odstraňovaní alebo inštalácii príslušenstva buďte opatrní.
- Zmena farby smaltu alebo ušľachtilej ocele nemá žiadny vplyv na výkon spotrebiča.
- Pri varení musia byť dvierka spotrebiča vždy zatvorené.
- Pri inštalácii spotrebiča za nábytkový panel (napr. dvere) zabezpečte, aby dvere neboli počas prevádzky spotrebiča nikdy zatvorené. Za zatvoreným nábytkovým panelom sa môže vytvoriť teplo a vlhkosť a môžu spôsobiť následné poškodenie spotrebiča, nábytku alebo podlahy. Nábytkový panel nezatvárajte, kým spotrebič po použití úplne nevychladne.

2.4 Starostlivosť a čistenie

VAROVANIE!

Hrozí nebezpečenstvo poranenia, požiaru alebo poškodenia spotrebiča.

- Pred vykonávaním údržby spotrebič vypnite a vytiahnite jeho zástrčku zo sieťovej zásuvky.

- Skontrolujte, či je spotrebič studený. Existuje riziko, že sklenené panely môžu prasknúť.
- Ak sú sklenené panely dvierok poškodené, bezodkladne ich nechajte vymeniť. Obráťte sa na autorizované servisné stredisko.
- Pri vyberaní dvierok zo spotrebiča postupujte opatrne. Dvierka sú ťažké!
- Po každom použití utrite dutinu rúry, otočný tanier a dvierka dosucha. Para vytvorená počas prevádzky spotrebiča kondenzuje na stenách dutiny a môže spôsobiť koróziu.
- Spotrebič pravidelne čistite, aby ste predišli znehodnoteniu povrchového materiálu.
- Zvyšky tuku alebo potravín v spotrebiči môžu pri mikrovlnnej prevádzke spôsobiť požiar a elektrické iskrenie.
- Spotrebič čistite vlhkou mäkkou handričkou. Používajte iba neutrálne čistiace prostriedky. Nepoužívajte abrazívne výrobky, čistiace špongie s abrazívnou vrstvou, rozpúšťadlá ani kovové predmety.
- Ak používate sprej na čistenie rúr, dodržiavajte bezpečnostné pokyny na jeho obale.

2.5 Vnútorne osvetlenie

VAROVANIE!

Hrozí nebezpečenstvo zásahu elektrickým prúdom.

- Informácie o žiarovke/žiarovkách vnútri tohto výrobku a náhradných dieloch osvetlenia, ktoré sa predávajú samostatne: Tieto žiarovky sú navrhnuté tak, aby odolali extrémnym podmienkam v domácich spotrebičoch, ako napr. teplota, vibrácie, vlhkosť, alebo slúžia ako ukazovatele prevádzkového stavu spotrebiča. Nie sú určené na používanie iným spôsobom a nie sú vhodné na osvetlenie priestorov v domácnosti.
- Tento výrobok obsahuje svetelný zdroj triedy energetickej účinnosti G.
- Používajte iba žiarovky s rovnakými technickými parametrami.

2.6 Servis

- Ak treba dať spotrebič opraviť, obráťte sa na autorizované servisné stredisko.
- Používajte iba originálne náhradné diely.

2.7 Likvidácia

⚠ VAROVARIE!

Riziko zranenia alebo udusenía.

- O likvidácii spotrebiča sa informujte na mestskom alebo obecnom úrade.
- Spotrebič odpojte od elektrickej siete.
- Prívodný elektrický kábel odrežte blízko pri spotrebiči a zlikvidujte ho.
- Odstráňte západku dvierok, aby ste zabránili uviaznutiu alebo domácich zvierat v spotrebiči.

3. POPIS VÝROBKU

3.1 Všeobecný prehľad

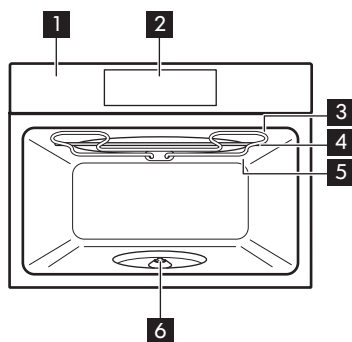

- 1** Ovládací panel
- 2** Displej
- 3** Ohrevný prvok
- 4** Generátor mikrovlnnej rúry
- 5** Osvetlenie

- 6** Hriadeľ otočného taniera

3.2 Príslušenstvo

Súprava otočného taniera

Na prípravu jedla.

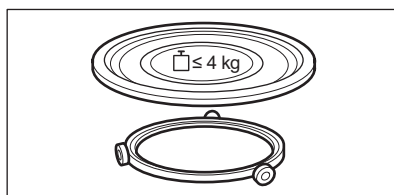

Komplet roštov na gril

Na grilovanie.

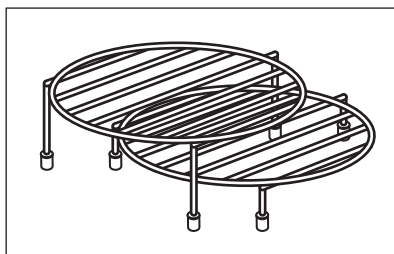

4. OVLÁDACÍ PANEL

4.1 Prehľad ovládacieho panela

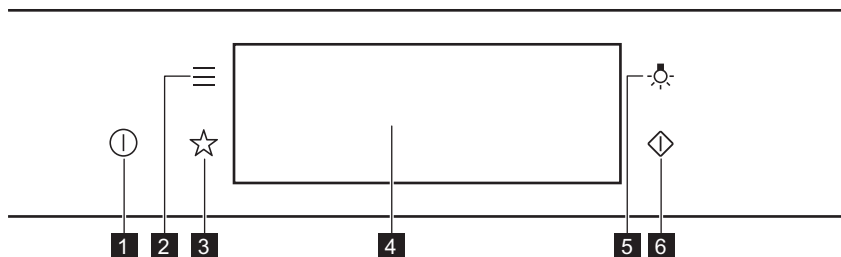

1	Zap / Vyp	Stlačením a podržaním tlačidla zapnete a vypnete spotrebič.
2	Ponuka	Uvádza funkcie spotrebiča.
3	Obľúbené	Zoznam obľúbených nastavení.
4	Displej	Zobrazuje aktuálne nastavenia spotrebiča.
5	Spínač osvetlenia	Zapnutie a vypnutie osvetlenia.
6	Rýchly štart mikrovlnnej rúry	Zapnutie funkcie mikrovln (1 000 W a 30 sekúnd).



Stláčajte

Dotknite sa povrchu končekom prsta.



Presunutie

Posuňte konček prsta po povrchu.



Stlačte a podržte tlačidlo

Dotknite sa povrchu na 3 sekundy.

4.2 Displej

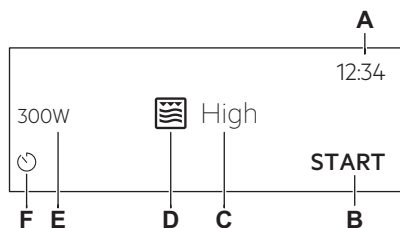

Po zapnutí sa na displeji zobrazí hlavná obrazovka s funkciou ohrevu a pôvodným nastavením intenzity grilu.

- A. Presný čas
- B. ŠTART/STOP
- C. Intenzita grilu
- D. Funkcie ohrevu
- E. Výkon mikrovlnnej rúry
- F. Časovač

Ukazovatele na displeji

Základné ukazovatele – na navigáciu na displeji.



Potvrdenie výberu/nastavenia.



Návrat o jednu úroveň v ponuke.



Vrátenie posledného úkonu.



Zapnutie a vypnutie voliteľných funkcií.

Ukazovatele funkcie Zvukový signál – keď uplynie nastavený čas prípravy pokrmu, zaznie zvukový signál.



Funkcia je zapnutá.



Funkcia je zapnutá.
Varenie sa automaticky zastaví.



Zvukový signál je vypnutý.

Ukazovatele časovača



Ak chcete zrušiť nastavenia.

5. PRED PRVÝM POUŽITÍM

VAROVANIE!

Pozrite si kapitoly ohľadne bezpečnosti.

5.1 Prvé čistenie



Krok č. 1

Zo spotrebiča odstráňte všetko príslušenstvo.



Krok č. 2

Spotrebič a príslušenstvo vyčistíte len handričkou z mikrovlákien, teplou vodou a jemným čistiacim prostriedkom.



Krok č. 3

Príslušenstvo vložte do spotrebiča.

5.2 Prvé pripojenie

Na displeji sa po prvom pripojení zobrazí uvítacie hlásenie.

Musíte nastaviť: Jazyk, Jas displeja, Tóny tlačidiel, Hlasitosť zvuku, Presný čas.

6. KAŽDODENNÉ POUŽÍVANIE

VAROVANIE!

Pozrite si kapitoly ohľadne bezpečnosti.

6.1 Nastavenie funkcie: Gril + Mikrovlny, Gril

Spotrebič môže vydávať zvuky pri použití funkcie: Gril + Mikrovlny. Pre túto funkciu sú normálne.

Nastavenie funkcie:Gril + Mikrovlny

Krok č. 1 Vložte dolný grilovací rošt.

Krok č. 2 Zapnite spotrebič. Na displeji sa zobrazí predvolená funkcia ohrevu.

Krok č. 3 Stlačte symbol funkcie ohrevu, aby ste vstúpili do podponuky.

Krok č. 4 Zvoľte funkciu: . Stlačte tlačidlo: OK.

Krok č. 5 Zvoľte úroveň intenzity grilu.

Funkcia	Úroveň intenzity grilu
---------	------------------------

Lo	Nízka
----	-------

Hi	Vysoká
----	--------

Krok č. 6 Stlačte tlačidlo: OK.

Krok č. 7 Stlačte tlačidlo: START .

STOP – stlačením tlačidla vypnete spotrebič.

Krok č. 8 Vypnite spotrebič.

Mikrovlnný výkon je obmedzený na 500 W, keď použijete funkciu:Gril + Mikrovlny.

Nastavenie funkcie:Gril

Krok č. 1 Vložte horný grilovací rošt.

Krok č. 2 Zapnite spotrebič. Na displeji sa zobrazí predvolená funkcia ohrevu.

Krok č. 3 Stlačte symbol funkcie ohrevu, aby ste vstúpili do podponuky.

Krok č. 4 Zvoľte funkciu: . Stlačte tlačidlo: OK.

Krok č. 5 Stlačte tlačidlo: START .

Funkciu vypnete stlačením STOP .

Krok č. 6 Vypnite spotrebič.

6.2 Nastavenie:Funkcie mikrovlnnej rúry

Krok č. 1 Zapnite spotrebič.

Krok č. 2 Stlačte symbol funkcie ohrevu , aby ste vstúpili do podponuky.

Krok č. 3 Vyberte funkciu ohrevu mikrovlnami a stlačte: OK. Na displeji sa zobrazí: mikrovlnný výkon.

Krok č. 4 Nastavte mikrovlnný výkon. Stlačte tlačidlo: OK.

Krok č. 5 Stlačte tlačidlo: **START** .

Funkciu vypnete stlačením **STOP** .

Krok č. 6 Vypnite spotrebič.

Maximálny nastavený čas funkcie mikrovln závisí od výkonu, ktorý nastavíte:

MIKROVLNNÝ VÝKON W	MAXIMÁLNY ČAS min
100 - 500	59:55
> 500	7



Ak otvoríte dvierka, funkcia sa vypne. Pre opakované spustenie stlačte **START** .

6.3 Spôsob používania: Rýchly štart mikrovlnnej rúry

Krok č. 1 Stlačte a podržte tlačidlo:  .
Mikrovlnná rúra sa spustí na 30 sekúnd.



Krok č. 2 Predlžuje čas pečenia:

Stlačením prebiehajúcej časovej hodnoty sa dostanete na nastavenia času. Nastavte čas varenia. Stlačte **+30 s** .



Mikrovlnnú rúru môžete kedykoľvek zapnúť pomocou: Rýchly štart mikrovlnnej rúry.



6.4 Funkcie ohrevu

ŠTANDARDNÉ

Funkcia ohrevu	Aplikácia
 Gril	Na grilovanie tenkých kúskov jedla a na prípravu hriankov.
 Gril + Mikrovlny	Na rýchlu prípravu jedla a zapekanie. Môžete nastaviť 2 úrovne intenzity grilu: nízku a vysokú.
 Mikrovlnná rúra	Zohrievanie, varenie, rozsah výkonu: 100 – 1 000 W

MIKROVLNNÁ RÚRA

Funkcia ohrevu	Aplikácia
 Rozmrazovanie	Rozmrazovanie mäsa, rýb, koláčov, rozsah výkonu: 100 – 200 W
 Roztopenie	Rozpustenie čokolády a masla, rozsah výkonu: 100 – 400 W
 Zohrievanie	Zohrievanie vopred pripravených a drobných pokrmov, rozsah výkonu: 300 – 700 W

Funkcia ohrevu	Aplikácia
 Popcorn	Príprava popcornu, rozsah výkonu: 700 – 1 000 W
 Tekutina	Zohrievanie nápojov a polievok, rozsah výkonu: 800 – 1 000 W

7. ČASOVÉ FUNKCIE

7.1 Popis časových funkcií

Funkcia časovača	Aplikácia
Čas prípravy	Nastavenie dĺžky varenia. Maximálne 23 h 59 min.
Kritéria skončenia	Nastavenie, čo sa má stať, keď časovač skončí odpočítavanie.
Predĺženie pečenia	Predĺženie času varenia.
Pripomenka	Služí na nastavenie odpočítavania času. Maximálne 23 h 59 min. Táto funkcia nemá vplyv na činnosť spotrebiča.

7.2 Nastavenie: Časové funkcie

Nastavenie hodín

Krok č. 1 Zapnite rúru.

Krok č. 2 Stlačte tlačidlo: Presný čas.

Krok č. 3 Nastavte čas. Stlačte tlačidlo: **OK**.

Nastavenie času varenia

Krok č. 1 Zvoľte funkciu ohrevu.

Krok č. 2 Stlačte tlačidlo: .

Krok č. 3 Nastavte čas. Stlačte tlačidlo: **OK**.

Výber funkcie koniec

Krok č. 1 Zvoľte funkciu ohrevu.

Krok č. 2 Stlačte tlačidlo: .

Krok č. 3 Nastavte čas varenia.

Krok č. 4 Stlačte tlačidlo: .

Krok č. 5 Stlačte tlačidlo: Kritéria skončenia.

Krok č. 6 Zvoľte požadované: Kritéria skončenia.

Krok č. 7 Stlačte tlačidlo: **OK**. Úkon opakujte, kým sa na displeji nezobrazí hlavná obrazovka.

Predĺženie času varenia

Keď zostáva 10 % času varenia a jedlo sa nezdá byť hotové, môžete predĺžiť čas varenia. Môžete tiež zmeniť funkciu ohrevu.

Stláčaním **+ 1 min** predĺžite čas varenia.

Zmena nastavení časovača

Krok č. 1 Stlačte tlačidlo: .

Krok č. 2 Nastavte hodnotu časovača.

Krok č. 3 Stlačte tlačidlo: **OK**.

Nastavený čas môžete zmeniť kedykoľvek počas varenia.

8. POUŽÍVANIE PRÍSLUŠENSTVA

VAROVANIE!

Pozrite si kapitoly ohľadne bezpečnosti.

8.1 Vloženie príslušenstva

Používajte iba vhodný kuchynský riad a materiál. Pozrite si Kuchynský riad a

materiály vhodné pre mikrovlnnú rúru v kapitole „Tipy a rady“.

Súprava otočného taniera:

Jedlo vždy pripravujte na súprave otočného taniera.

Umiestnite vodiaci kruh okolo hriadeľa otočného taniera. Otočný sklenený tanier umiestnite na vodiaci kruh.

Používajte iba súpravu otočného taniera dodanú so spotrebičom.

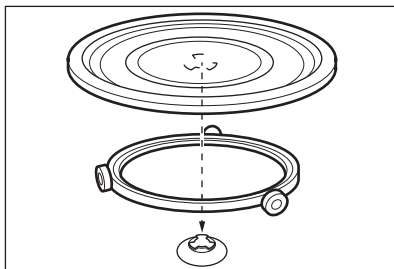

Komplet roštov na gril:

Grilovací rošt postavte so silikónovými päťkami dole na súpravu otočného taniera.

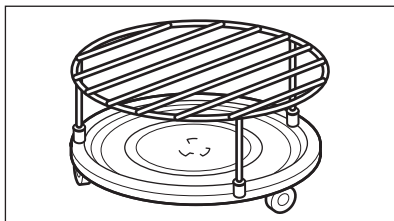

9. DOPLNKOVÉ FUNKCIE

9.1 Ako ušetriť energiu: Obľúbené

Môžete uložiť svoje obľúbené nastavenia, ako napr. funkciu ohrevu, čas prípravy pokrmu alebo funkciu čistenia. Môžete uložiť 3 obľúbené nastavenia.

Krok č. 1 Zapnite spotrebič.

Krok č. 2 Vyberte preferované nastavenie.

Krok č. 3 Stlačte tlačidlo: . Vyberte: Obľúbené.

Krok č. 4 Vyberte možnosť: Uložiť aktuálne nastavenia.

Krok č. 5 Stlačte +, aby ste pridali nastavenie do zoznamu: Obľúbené. Stlačte tlačidlo **OK**.

 – stlačte, ak chcete obnoviť nastavenie.

 – stlačte, ak chcete zrušiť nastavenie.

9.2 Blokovanie ovládania

Táto funkcia predchádza náhodnej zmene funkcie ohrevu.

Krok č. 1 Zapnite spotrebič.

Krok č. 2 Nastavte funkciu ohrevu.

Krok č. 3 Stlačte súčasne  a , aby ste zapli funkciu.

Ak chcete blokovanie ovládania vypnúť, zopakujte krok 3.

9.3 Chladiaci ventilátor

Keď je spotrebič v prevádzke, automaticky sa zapne chladiaci ventilátor, aby udržal povrch

spotrebiča chladný. Ak spotrebič vypnete, chladiaci ventilátor môže pokračovať v činnosti, kým sa spotrebič neochladí.

10. TIPY A RADY

10.1 Odporúčania pre varenie



Teploty a časy prípravy jedál uvedené v tabuľkách sú iba orientačné. Závisia od konkrétneho receptu a množstva a kvality použitých prísad.

Váš spotrebič môže variť inak ako spotrebič, ktorý ste používali predtým. Rady nižšie zobrazujú odporúčané funkcie ohrevu a nastavenia času pečenia pre konkrétne typy jedál.

Ak nie je k dispozícii nastavenie pre konkrétny recept, vyhľadajte nastavenie pre podobný recept.

Viac odporúčaní týkajúcich sa pečenia nájdete v tabuľkách pečenia na našej webovej lokalite. Ak chcete vyhľadať typy na prípravu pokrmov, skontrolujte číslo PNC uvedené na typovom štítku na prednom ráme dutiny spotrebiča.

10.2 Odporúčania pre mikrovlnnú rúru

Podme variť!

Jedlo nekladte priamo na otočný tanier. Vždy použite riad vhodný do mikrovlnnej rúry.

Kuchynský riad položte do stredu otočného taniera.

Kontakt s príliš horúcimi alebo chladnými predmetmi môže spôsobiť prasknutie otočného taniera.

V polovici rozmrazovania otočte jedlo na druhú stranu alebo premiešajte.

Tekuté pokrmy občas premiešajte.

Jedlo pred podávaním premiešajte.

Jedlo pred prípravou a zohrievaním prikryte.

Pri ohreve nápojov vložte do fľaše alebo pohára lyžicu, aby ste zabezpečili lepšiu distribúciu tepla.

Potraviny vkladajte do spotrebiča bez obalu. Hotové balené jedlá môžete vložiť do rúry, iba keď je obal vhodný pre mikrovlnnú rúru (pozrite si informácie na obale).

Varenie v mikrovlnnej rúre

Jedlo varte prikryté. Ak chcete vytvoriť chrumkavú kôrku, jedlo varte odkryté.

Riad neprevarte príliš vysoko nastavením výkonu a času. Jedlo môže vyschnúť, prihorieť alebo spôsobiť požiar.

Spotrebič nepoužívajte na varenie vajíčok v škrapine ani slimákov v ulite, pretože by mohli vybuchnúť. Žltok alebo volské oká pred ohrevom prepichnete.

Jedlo so šupkou alebo kožou pred varením poprepichujte vidličkou.

Zeleninu pokrájajte na rovnako veľké kusy.

Po vypnutí spotrebiča vyberte jedlo a nechajte ho niekoľko minút odstáť, aby sa teplo rovnomerne rozptýlilo.

Rozmrazovanie v mikrovlnnej rúre

Zmrazený pokrm rozbaľte a položte na malý tanier obrátený hore dnom vložený do nádoby na zachytávanie odmrázenej vody, prípadne použite rozmrazovací rošt alebo plastové cedidlo, aby mohla voda odtekať.





Následne rozmrazené kúsky odoberte.

Ak chcete uvariť mrazené ovocie a zeleninu, zvolte vyšší mikrovlnný výkon a nemusíte ich vopred rozmrazovať.

10.3 Kuchynský riad a materiály vhodné do mikrovlnnej rúry

Používajte iba kuchynský riad a materiály vhodné do mikrovlnnej rúry. Použite tabuľku nižšie ako referenciu.

Pred použitím skontrolujte technické údaje kuchynského riadu/materiálu.

Kuchynský riad/materiál				
Sklo a porcelán vhodné na použitie v rúre bez kovových prvkov, napr. teplodzorné sklo	✓	✓	✓	✓
Sklo a porcelán nevhodné na použitie v rúre bez striebra, zlata, platiny alebo iných kovových ozdôb	✓	X	X	X
Sklo a sklokeramika vyrobené z materiálu vhodného na použitie v rúre/mrazuzdzorného materiálu	✓	✓	✓	✓
Keramický a hlinený riad bez kremeňových alebo kovových prvkov a glazúry, ktoré obsahujú kov	✓	✓	X	X
Kuchynský riad vyrobený z porcelánu, keramiky alebo hlíny, ktorý má neglazovaný spodok alebo drobné otvory, napr. na rukovätiach	X	X	X	X
Teplodzorný plast až do 200 °C	✓	✓	X	X
Kartón, papier	✓	X	X	X
Potravinová fólia vhodná do mikrovlnnej rúry	✓	X	X	X
Fólia na pečenie s uzáverom vhodným pre mikrovlnné rúry	✓	✓	X	X
Nádoby na pečenie vyrobené z kovu, napr. smaltu, zliatiny	X	X	✓	X
Formy na pečenie, s čiernym lakom alebo silikónovou vrstvou	X	X	✓	X
Kuchynský riad vhodný do mikrovlnnej rúry, napr. zapekací pekáč	X	✓	X	X
Komplet roštov na gril	X	X	✓	✓

10.4 Odporúčané nastavenia výkonu pre rôzne druhy jedla

Údaje v tabuľke sú len referenčné.

800 – 1 000 W



Prudké opekanie na začiatku procesu prípravy pokrmu



Ohrievanie tekutín

500 – 700 W



Príprava zeleniny



Príprava jedál s vajíčkami



Pomaly varené dusené jedlá



Pomalé varenie ryže



Ohrievanie jedál na jednom tanieri



Rozmrazovanie a ohrievanie mrazených jedál

300 – 400 W



Roztápanie syru, čokolády, masla



Varenie/ohrev chúlостivých jedál



Pokračovanie v príprave jedál

100 – 200 W



Rozmrazovanie chleba



Rozmrazovanie ovocia a koláčov



Rozmrazovanie syra, smotany, masla



Rozmrazovanie mäsa, rýb



Ohrievanie jedál pre kojencov







10.5 Tabuľky pečenia pre skúšobné inštitúty







Informácie pre skúšobné ústavy

Testy podľa normy IEC 60705.

Funkcia mikrovlnnej rúry





Ak nie je určené inak, použite drôtený rošt.

	 POWER W	 kg		 min	
Piškútový koláč	600	0.475	Súprava otočného taniera	5 - 7	-
Fašírka	500	0.9	Súprava otočného taniera	18 - 20	-
Vaječný nákyt	500	1	Súprava otočného taniera	15 - 17	-

	 W	 kg		 min	
Rozmrazovanie mäsa	200	0.5	Súprava otočného taniera	8 - 9	-

Kombinovaná funkcia mikrovlnnej rúry
Použite funkciu: Mikrovlnný gril.

Použite dolný grilovací rošt.

KOMBINOVANÁ FUNKCIA MIKROVLNNEJ RÚRY	 W		 min	
Zapečené zemiaky, 1,1 kg	300	nízka	30 - 35	-
Kurča, 1,1 kg	300	vysoká	30 - 35	Mäso vložte do okrúhlej sklenenej nádoby.

11. OŠETROVANIE A ČISTENIE

VAROVANIE!

Pozrite si kapitoly ohľadne bezpečnosti.

11.1 Poznámky k čisteniu



Čistiace prostriedky

Prednú stranu spotrebiča očistíte iba handričkou z mikrovlákien namočenou v teplej vode s jemným čistiacim prostriedkom.

Na čistenie kovových povrchov použite čistiaci roztok.

Škrvny vyčistíte s miernym čistiacim prostriedkom.



Každodenné používanie

Dutinu očistíte po každom použití. Hromadenie tuku alebo iných zvyškov môže mať na následok vznik požiaru.

Strop spotrebiča opatrne vyčistíte od zvyškov jedla a tuku.

Jedlo v spotrebiči neskladujte dlhšie ako 20 minút. Dutinu osušte po každom použití iba handričkou z mikrovlákien.



Príslušenstvo

Vyčistíte všetko príslušenstvo po každom použití a nechajte ho vyschnúť. Pred čistením počkajte, kým otočný tanier vychladne. Hrozí riziko, že by otočný tanier mohol prasknúť. Použite iba handričku z mikrovlákien namočenú v teplej vode s jemným čistiacim prostriedkom. Príslušenstvo sa nesmie umývať v umývačke riadu.

Príslušenstvo s nelepivou povrchovou úpravou nečistíte abrazívnymi čistiacimi prostriedkami ani predmetmi s ostrými hranami.

12. RIEŠENIE PROBLÉMOV

VAROVANIE!

Pozrite si kapitoly ohľadne bezpečnosti.

12.1 Čo robiť, ak...



Spotrebič sa nezapne ani sa nezohrieva



Možná príčina

Spotrebič nie je pripojený ku zdroju elektrického napájania alebo je pripojený nesprávne.

Hodiny nie sú nastavené.

Dvierka nie sú správne zatvorené.

Je vypálená poistka.

Spotrebič Detská poistka je zapnutý.



Náprava

Skontrolujte, či je spotrebič správne pripojený k zdroju elektrického napájania.

Nastavte hodiny; podrobnosti nájdete v kapitole Časové funkcie ; návod na nastavenie: Časové funkcie.

Dvierka úplne zatvorte.

Skontrolujte, či je príčinou poruchy poistka. Ak sa problém objaví znovu, kontaktujte kvalifikovaného elektrikára.

Pozrite si kapitolu „Ponuka“, podkapitoly: Voliteľné funkcie.



Komponenty



Popis

Žiarovka je vypálená.

Otočný tanier vydáva zvuky.



Náprava

Žiarovku vymeňte, bližšie informácie nájdete v časti Výmena v kapitole „Starostlivosť a čistenie“: Osvetlenie.

Pod otočným tanierom sú zvyšky jedla.

12.2 Ako postupovať: Poruchové kódy

Keď sa vyskytne softvérová chyba, na displeji sa zobrazí chybové hlásenie.

V tejto časti nájdete zoznam problémov, ktoré môžete vyriešiť sami.



Kód a popis

F240, F439 – dotykové polia na displeji nefungujú správne.

F908 – systém spotrebiča sa nedokáže pripojiť k ovládaciemu panelu.



Náprava

Vyčistite povrch displeja. Uistite sa, že nie sú na dotykových poliach žiadne nečistoty.

Vypnite a zapnite spotrebič.

12.3 Servisné údaje

Ak problém nedokážete odstrániť sami, kontaktujte vášho predajcu alebo autorizované servisné stredisko.

Údaje potrebné pre autorizované servisné stredisko nájdete na typovom štítku. Typový štítok sa nachádza na prednom ráme dutiny spotrebiča. Neodstraňujte typový štítok z dutiny spotrebiča.

Odporúčame vám, aby ste vyplnili nasledujúce údaje:

Model (MOD.)
Číslo produktu (PNC)
Sériové číslo (S.N.)

13. ENERGETICKÁ ÚČINNOSŤ

13.1 Úspora energie

Uistite sa, že sú dvierka spotrebiča počas prevádzky zatvorené. Počas prípravy pokrmu neotvárajte dvierka spotrebiča príliš často. Tesnenie dvierok udržiavajte čisté a uistite sa, že je upevnené na svojom mieste.

Ak je to možné, spotrebič pred samotnou prípravou pokrmu nepredhrievajte.

Keď pripravujete niekoľko pokrmov naraz, zachovajte čo najkratšie prestávky medzi pečením.

Pečenie s vypnutým osvetlením

Počas pečenia vypnite osvetlenie. Zapnite ho iba v prípade potreby.

14. ŠTRUKTÚRA PONUKY

14.1 Ponuka

Položka ponuky	Aplikácia	
Obľúbené	Zoznam obľúbených nastavení.	
Voliteľné funkcie	Na nastavenie konfigurácie spotrebiča.	
Nastavenia	Nastavenie	Na nastavenie konfigurácie spotrebiča.
	Servis	Zobrazenie verzie softvéru a konfigurácie.

14.2 Podponuka pre: Voliteľné funkcie

Podponuka	Aplikácia
Osvetlenie rúry	Zapína a vypína lampu.
Detská poistka	Zabraňuje náhodnému zapnutiu spotrebiča. Keď je zapnutá voliteľná funkcia Detská poistka na displeji sa po zapnutí spotrebiča zobrazí text. Na umožnenie používania spotrebiča vyberte písmená kódu v abecednom poradí. Prístup k časovaču, diaľkovému ovládaniu a osvetleniu je možný so zapnutou detskou poistkou.
Časové údaje	Zapnutie a vypnutie hodín.
Formát digitálnych hodín	Zmena formátu zobrazenia času.

14.3 Podponuka pre: Nastavenie

Podponuka	Popis
Jazyk	Nastaví jazyk spotrebiča.
Jas displeja	Nastavenie jasú displeja.
Tóny tlačidiel	Zapnutie a vypnutie tónu dotykových polí. Nie je možné stlmiť hlasitosť tónu pre:  .
Hlasitosť zvuku	Nastavenie hlasitosti tónov tlačidiel a signálov.
Presný čas	Nastavenie aktuálneho času a dátumu.

14.4 Podponuka pre: Servis

Podponuka	Popis
Režim Demo	Aktivačný/deaktivačný kód: 2468
Verzia softvéru	Informácie o verzii softvéru.
Zrušiť všetky nastavenia	Obnovte nastavenia z výroby.

15. JE TO JEDNODUCHÉ!

Pred prvým použitím musíte nastaviť:









Jazyk	Jas displeja	Tóny tlačidiel	Hlasitosť zvuku	Presný čas
-------	--------------	----------------	-----------------	------------

Oboznámte sa so základnými ikonami na ovládacom paneli a displeji:



 Zap/Vyp	 Ponuka	 Obľúbené	 Časovač	START / STOP
---	--	--	---	--------------

Spustenie spotrebiča

Rýchle zapnutie MW Spustíte mikrovlnnú rúru kedykoľvek s predvolenými nastaveniami: 30 sek/1000 W. Stlačte tlačidlo: .

 ohrev/příprava 100 - 1000 W	 príprava/opekanie intenzita: nízka/vysoká	 príprava/opekanie	 ohrievanie tekutín 800 - 1000 W
 zohrievanie 300 - 700 W	 rozmrazovanie 100 - 200 W	 topenie 100 - 400 W	 príprava pukancov 700 - 1000 W

Nastavenia mikrovlnnej rúry		Tipy pre mikrovlnnú rúru
Výkon mikrovlnnej rúry: W	Maximálny čas min	Jedlo pred prípravou a zohrievaním prikryte. V polovici rozmrazovania otočte jedlo na druhú stranu alebo premiešajte. Pri ohrievaní tekutín vložte do pokrmu lyžičku. Potraviny vkladajte do spotrebiča bez obalu (okrem bezpečného na použitie v mikrovlnnej rúre).
100 - 500	60	
>500	7	

Spustiť varenie				
Krok č. 1	Krok č. 2	Krok č. 3	Krok č. 4	Krok č. 5
 – stlačením zapnite spotrebič.	 ... – zvolíte funkciu.	sek – nastavte mikrovlnný výkon.	OK – nastavenie potvrdíte stlačením tlačidla.	START – stlačením tlačidla spustíte varenie.

Použitie rýchle funkcie na nastavenie času varenia	
10 % sprievodca dokončením Použite 10 % sprievodcu dokončením na predĺženie doby varenia keď zostáva 10 % času varenia.	Na predĺženie času prípravy stlačte + 1min.

16. OCHRANA ŽIVOTNÉHO PROSTREDIA

Materiály označené symbolom  odovzdajte na recykláciu. Obal hodte do príslušných kontajnerov na recykláciu. Chráňte životné prostredie a zdravie ľudí a recyklujte odpad z elektrických a elektronických spotrebičov. Nelikvidujte spotrebiče označené symbolom

 spolu s odpadom z domácnosti. Výrobok odovzdajte v miestnom recyklačnom zariadení alebo sa obráťte na obecný alebo mestský úrad.

Le damos la bienvenida a AEG. Gracias por elegir nuestro aparato.



Obtenga consejos, folletos, soluciones a problemas e información de servicio y reparación en aeg.com/support



Para más recetas, consejos y resolución de problemas, descargue la aplicación **My AEG Kitchen**.



Salvo modificaciones.

CONTENIDO

1. INFORMACIÓN SOBRE SEGURIDAD.....	302
2. INSTRUCCIONES DE SEGURIDAD.....	305
3. DESCRIPCIÓN DEL PRODUCTO.....	308
4. PANEL DE CONTROL.....	309
5. ANTES DEL PRIMER USO.....	310
6. USO DIARIO.....	311
7. FUNCIONES DEL RELOJ.....	314
8. USO DE LOS ACCESORIOS.....	315
9. FUNCIONES ADICIONALES.....	316
10. CONSEJOS.....	316
11. MANTENIMIENTO Y LIMPIEZA.....	320
12. SOLUCIÓN DE PROBLEMAS.....	320
13. EFICACIA ENERGÉTICA.....	322
14. ESTRUCTURA DEL MENÚ.....	322
15. ¡ES FÁCIL!.....	323
16. ASPECTOS MEDIOAMBIENTALES.....	324

1. ⚠ INFORMACIÓN SOBRE SEGURIDAD

Antes de instalar y utilizar el aparato, lea atentamente las instrucciones facilitadas. El fabricante no se hace responsable de lesiones o daños producidos como resultado de una instalación o un uso incorrectos. Conserve siempre estas instrucciones en lugar seguro y accesible para futuras consultas.

1.1 Seguridad de niños y personas vulnerables

- Este aparato puede ser utilizado por niños de 8 años en adelante y personas cuyas capacidades físicas, sensoriales o mentales estén disminuidas o que carezcan de la

experiencia y conocimientos suficientes para manejarlo, siempre que cuenten con las instrucciones o la supervisión sobre el uso del electrodoméstico de forma segura y comprendan los riesgos. Es necesario mantener alejados del aparato a los niños de menos de 8 años, así como a las personas con minusvalías importantes y complejas, salvo que estén bajo supervisión continua.

- Es necesario vigilar a los niños para que no jueguen con el aparato.
- Mantenga todo el material de embalaje fuera del alcance de los niños y deséchelo de forma adecuada.
- **ADVERTENCIA:** El horno y las piezas accesibles se calientan mucho durante el funcionamiento. Mantenga a los niños y las mascotas alejados del aparato cuando esté en uso y cuando se enfríe.
- Si este aparato tiene un bloqueo de seguridad para niños, debe activarlo.
- La limpieza y mantenimiento de usuario del producto no podrán ser realizados por niños sin supervisión.

1.2 Instrucciones generales de seguridad

- Este aparato está diseñado exclusivamente para cocinar.
- Este aparato está diseñado para uso doméstico en interiores.
- Este aparato se puede utilizar en oficinas, habitaciones de hotel, habitaciones de Bed&Breakfast, casas de campo y otros alojamientos similares donde dicho uso no exceda (en promedio) los niveles de uso doméstico.
- Solo un electricista cualificado puede instalar este aparato y sustituir el cable.
- No utilice el aparato antes de instalarlo en la estructura empotrada.
- Desenchufe el aparato de la red eléctrica antes de realizar tareas de mantenimiento.

- Si el cable de alimentación presenta algún daño, el fabricante, su servicio técnico autorizado o un profesional tendrán que cambiarlo para evitar riesgos.
- **ADVERTENCIA:** Asegúrese de que el aparato está apagado antes de cambiar la bombilla para evitar el riesgo de descarga eléctrica.
- **ADVERTENCIA:** El horno y las piezas accesibles se calientan mucho durante el funcionamiento. Debe tener cuidado para evitar tocar los elementos de calentamiento o la superficie del interior del aparato.
- Utilizar siempre guantes o manoplas para horno para retirar o introducir accesorios o recipientes.
- Utilice únicamente el plato giratorio y el soporte del plato giratorio diseñado para este aparato.
- No active la función de microondas cuando el aparato esté vacío. Las piezas metálicas en el interior de la cavidad pueden generar arco eléctrico.
- No se pueden utilizar contenedores metálicos de alimentos y bebidas durante la cocción con microondas. Este requisito no se aplica si el fabricante especifica el tamaño y la forma de los contenedores metálicos apropiados para cocción con microondas.
- **ADVERTENCIA:** Si la puerta o los cierres de la puerta sufren daños, no debe operar el aparato hasta que una persona cualificada lo haya reparado.
- **ADVERTENCIA:** Solo una persona cualificada puede realizar tareas de reparación o mantenimiento que impliquen la extracción de una tapa que protege contra la exposición a la energía del microondas.
- **ADVERTENCIA:** No caliente líquidos ni otros alimentos en recipientes herméticos. Podrían explotar.
- Utilice solamente utensilios aptos para hornos de microondas.
- Cuando caliente alimentos en recipientes de papel o plástico, vigile el aparato por la posibilidad de incendio.

- El aparato está diseñado para calentar alimentos y bebidas. El secado de alimentos o ropa y el calentamiento de almohadillas térmicas, pantuflas, esponjas, trapos húmedos y similares pueden provocar riesgo de lesiones, ignición o incendio.
- Si se genera humo, apague o desenchufe el aparato y deje la puerta cerrada para sofocar las posibles llamas.
- El calentamiento de bebidas en el microondas puede provocar un hervido brusco y lento. Extreme la precaución cuando manipule los recipientes.
- Se agitará o removerá el contenido de los biberones y de los tarros de comida para bebés y se controlará la temperatura antes de consumirlos para evitar quemaduras.
- Los huevos con cáscara y los huevos duros enteros no deben calentarse en el aparato, ya que pueden explotar, incluso después de que haya terminado el calentamiento en el microondas.
- Limpie el aparato con regularidad y elimine los restos de comida.
- No utilice un limpiador a vapor para limpiar el aparato.
- No utilice productos de limpieza abrasivos ásperos ni rascadores de metal afilado para limpiar el cristal de las tapas abisagradas de la placa si no quiere arañar su superficie, lo que podría hacer que el cristal se hiciese añicos.
- Si no se mantiene el aparato en condiciones limpias, la superficie podría deteriorarse y afectar negativamente a la vida útil del aparato y provocar situaciones de riesgo.

2. INSTRUCCIONES DE SEGURIDAD

2.1 Instalación

ADVERTENCIA!

Solo un técnico cualificado puede instalar el aparato.

- Retire todo el embalaje.
- No instale ni utilice un aparato dañado.

- Siga las instrucciones de instalación suministradas con el aparato.
- Tenga cuidado al mover el aparato, porque es pesado. Utilice siempre guantes de protección y calzado cerrado.
- No tire nunca del aparato sujetando el asa.

- Instale el aparato en un lugar seguro y adecuado que cumpla los requisitos de instalación.
- Respete siempre la distancia mínima entre el aparato y los demás electrodomésticos y mobiliario.
- Antes de montar el aparato, compruebe si la puerta se abre sin limitaciones.
- El aparato está equipado con un sistema de refrigeración eléctrica. Debe utilizarse con la fuente de alimentación eléctrica.
- La unidad empotrada debe cumplir los requisitos de estabilidad de la norma DIN 68930.

Altura mínima del armario (Altura mínima del armario debajo de la encimera)	444 (460) mm
Ancho del armario	560 mm
Profundidad del armario	550 (550) mm
Altura de la parte frontal del aparato	455 mm
Altura de la parte trasera del aparato	440 mm
Anchura de la parte frontal del aparato	595 mm
Anchura de la parte trasera del aparato	559 mm
Fondo del aparato	567 mm
Fondo empotrado del aparato	546 mm
Fondo con la puerta abierta	882 mm
Tamaño mínimo de la abertura de ventilación. Abertura situada en la parte trasera inferior	560x20 mm
Longitud del cable de alimentación. El cable está en la esquina derecha de la parte trasera	1500 mm
Tornillos de montaje	3.5x25 mm

2.2 Conexión eléctrica



ADVERTENCIA!

Riesgo de incendios y descargas eléctricas.

- Todas las conexiones eléctricas deben realizarlas electricistas cualificados.
- El aparato debe conectarse a tierra.
- Asegúrese de que los parámetros de la placa de características son compatibles con los valores eléctricos del suministro eléctrico.
- Utilice siempre una toma con aislamiento de conexión a tierra correctamente instalada.
- No utilice adaptadores de enchufes múltiples ni cables prolongadores.
- Asegúrese de no provocar daños en el enchufe ni en el cable de red. Si es necesario cambiar el cable de alimentación del aparato, debe hacerlo el centro de servicio técnico autorizado.
- Evite que el cable de red toque o entre en contacto con la puerta del aparato o con el hueco por debajo del aparato, especialmente mientras funciona o si la puerta está caliente.
- Los mecanismos de protección contra descargas eléctricas de componentes con corriente y aislados deben fijarse de forma que no puedan aflojarse sin utilizar herramientas.
- Conecte el enchufe a la toma de corriente únicamente cuando haya terminado la instalación. Asegúrese de tener acceso al enchufe del suministro de red una vez finalizada la instalación.
- Si la toma de corriente está floja, no conecte el enchufe.
- No desconecte el aparato tirando del cable de conexión a la red. Tire siempre del enchufe.
- Use únicamente dispositivos de aislamiento apropiados: línea con protección contra los cortocircuitos, fusibles (tipo tornillo que puedan retirarse del soporte), dispositivos de fuga a tierra y contactores.
- La instalación eléctrica debe tener un dispositivo de aislamiento que permita desconectar el aparato de todos los polos de la red. El dispositivo de aislamiento debe tener una apertura de contacto con una anchura mínima de 3 mm.
- El aparato se suministra con enchufe y cable de red.

2.3 Uso

ADVERTENCIA!

Riesgo de lesiones, quemaduras y descargas eléctricas o explosiones.

- No cambie las especificaciones de este aparato.
- Asegúrese de que las aberturas de ventilación no están bloqueadas.
- No deje el aparato desatendido durante el funcionamiento.
- Apague el aparato después de cada uso.
- Tenga cuidado al abrir la puerta del aparato mientras funciona. Puede liberarse aire caliente.
- No utilice el aparato con las manos mojadas ni con agua en contacto.
- No ejerza presión sobre la puerta abierta.
- No utilice el aparato como superficie de trabajo ni para depositar objetos.
- Abra la puerta del aparato con cuidado. El uso de ingredientes con alcohol puede provocar una mezcla de alcohol y aire.
- No deje que los chispas ni las llamas abiertas entren en contacto con el aparato cuando abra la puerta.
- No coloque productos inflamables o artículos mojados con productos inflamables dentro, cerca o sobre el aparato.
- No utilice la función de microondas para precalentar el aparato.

ADVERTENCIA!

Riesgo de daños en el aparato.

- Para evitar daños o decoloraciones en el esmalte:
 - no coloque papel de aluminio directamente en la parte inferior del interior del aparato.
 - no ponga agua directamente en el aparato caliente.
 - no deje platos húmedos ni alimentos en el aparato una vez finalizada la cocción.
 - tenga cuidado al retirar o instalar los accesorios.
- La pérdida de color del esmalte o el acero inoxidable no afecta al rendimiento del aparato.

- Cocina siempre con la puerta del aparato cerrada.
- Si el aparato se instala detrás de un panel de un mueble (por ejemplo una puerta) asegúrese de que la puerta nunca esté cerrada mientras funciona el aparato. El calor y la humedad pueden acumularse detrás de un panel del armario cerrado y provocar daños al aparato, el alojamiento o el suelo. No cierre del panel del armario hasta que el aparato se haya enfriado completamente después de su uso.

2.4 Mantenimiento y limpieza

ADVERTENCIA!

Riesgo de lesiones o de daños en el aparato.

- Antes de proceder con el mantenimiento, apague el aparato y desconecte el enchufe de la red.
- Asegúrese de que el aparato esté frío. Los paneles de cristal pueden romperse.
- Cambie inmediatamente los paneles de cristal de la puerta que estén dañados. Póngase en contacto con el servicio técnico autorizado.
- Tenga cuidado al desmontar la puerta del aparato. ¡La puerta es muy pesada!
- Asegúrese de que el interior, el plato giratorio y la puerta se secan después de cada uso. El vapor producido durante el funcionamiento del aparato se condensa en las paredes de la cavidad y puede provocar corrosión.
- Limpie periódicamente el aparato para evitar el deterioro del material de la superficie.
- Los restos de comida o grasa en el interior del aparato podrían provocar un incendio y arcos eléctricos cuando se utiliza la función de microondas.
- Limpie el aparato con un paño suave humedecido. Utilice solo detergentes neutros. No utilice productos abrasivos, estropajos duros, disolventes ni objetos de metal.
- Si utiliza aerosoles de limpieza para hornos, siga las instrucciones de seguridad del envase.

2.5 Iluminación interna

⚠ ADVERTENCIA!

Riesgo de descarga eléctrica.

- En cuanto a la(s) bombilla(s) de este producto y las de repuesto vendidas por separado: Estas bombillas están destinadas a soportar condiciones físicas extremas en los aparatos domésticos, como la temperatura, la vibración, la humedad, o están destinadas a señalar información sobre el estado de funcionamiento del aparato. No están destinadas a utilizarse en otras aplicaciones y no son adecuadas para la iluminación de estancias domésticas.
- Este producto contiene una fuente luminosa de la clase de eficiencia energética G.
- Utilice solo bombillas de las mismas características .

2.6 Asistencia técnica

- Para reparar el aparato, póngase en contacto con el centro de servicio autorizado.
- Utilice solamente piezas de recambio originales.

2.7 Eliminación

⚠ ADVERTENCIA!

Existe riesgo de lesiones o asfixia.

- Contacte con las autoridades locales para saber cómo desechar correctamente el aparato.
- Desconecte el aparato de la red.
- Corte el cable eléctrico cerca del aparato y deséchelo.
- Retire el pestillo de la puerta para evitar que los niños o las mascotas queden atrapados en el aparato.

3. DESCRIPCIÓN DEL PRODUCTO

3.1 Resumen general

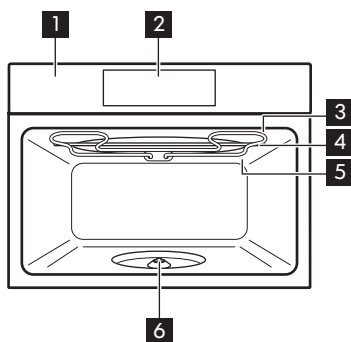

- 1** Panel de control
- 2** Pantalla
- 3** Resistencia
- 4** Generador de microondas
- 5** Bombilla
- 6** Eje del plato giratorio

3.2 Accesorios

Set de Turntable

Para preparar comida.

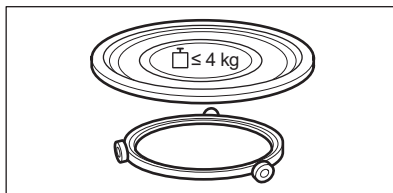

Rejilla para grill

Para utilizar el grill.

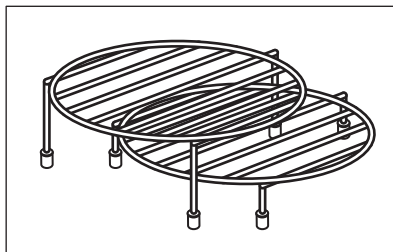

4. PANEL DE CONTROL

4.1 Vista general del panel de control

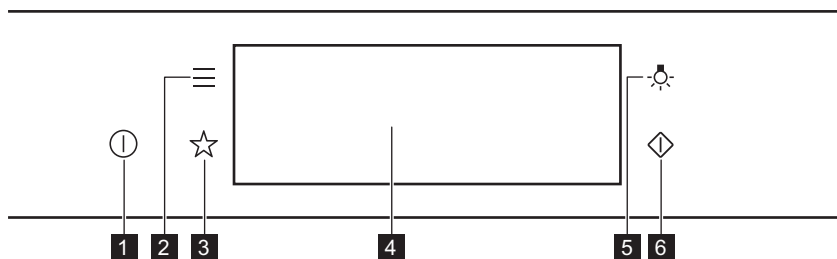

- | | | |
|----------|------------------------------|---|
| 1 | Encendido/ON / Apagado/OFF | Mantenga pulsado para encender y apagar el aparato. |
| 2 | Menú | Muestra las funciones del aparato. |
| 3 | Favoritos | Muestra los ajustes favoritos. |
| 4 | Pantalla | Muestra los ajustes actuales del electrodoméstico. |
| 5 | Interruptor de la lámpara | Enciende y apaga la luz. |
| 6 | Inicio rápido del microondas | Para activar la función de microondas (1000 W y 30 segundos). |



Pulse el botón

Touchar la superficie con la punta de los dedos.



Mover

Deslizar la punta del dedo sobre la superficie.



Mantener pulsado

Touchar la superficie durante 3 segundos.

4.2 Pantalla

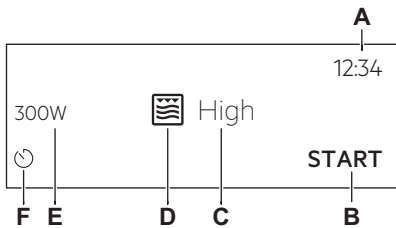

Después de encenderse, la pantalla muestra la pantalla principal con la función y la intensidad predeterminada del grill.

- A. Hora
- B. INICIO/PARAR
- C. Intensidad del grill
- D. Funciones de cocción
- E. Potencia del Microondas
- F. Temporizador

Indicadores de pantalla

Indicadores básicos - para navegar por la pantalla.



Para confirmar la selección o el ajuste.



Para retroceder un nivel en el menú.



Para deshacer la última acción.



Para activar y desactivar las opciones.

Función e indicadores de Sonar la alarma: cuando el tiempo de cocción seleccionado finaliza, suena una señal sonora.



La función está activada.



La función está activada.
La cocción se detiene automáticamente.



El sonido de la alarma está apagado.

Indicadores de temporizador



Para cancelar el ajuste.

5. ANTES DEL PRIMER USO

ADVERTENCIA!

Consulte los capítulos sobre seguridad.

5.1 Limpieza inicial



Paso 1

Retire todos los accesorios del aparato.



Paso 2

Limpie únicamente el aparato y los accesorios con un paño de microfibra humedecido en agua tibia y detergente suave.



Paso 3

Coloque los accesorios en el aparato.

5.2 Primera conexión

La pantalla muestra un mensaje de bienvenida después de la primera conexión.

Debe ajustar: Idioma, Brillo de la pantalla, Tono de teclas, Volumen del timbre, Hora.

6. USO DIARIO



ADVERTENCIA!

Consulte los capítulos sobre seguridad.

6.1 Cómo ajustar la función: Grill + microondas, Grill

El aparato puede hacer ruidos al utilizar la función: Grill + microondas. No es ninguna anomalía en esta función.

Ajuste de la función: Grill + microondas

Paso 1 Introduzca la rejilla para grill baja.

Paso 2 Ponga en marcha el aparato. La pantalla muestra la función de cocción por defecto.

Paso 3 Pulse el símbolo de la función de cocción para entrar en el submenú.

Paso 4 Seleccione la función: . Pulse: OK.

Paso 5 Seleccione el nivel de intensidad del grill.

Función	Nivel de intensidad del grill
---------	-------------------------------

Lo	Bajo
----	------

Hi	Alto
----	------

Paso 6 Pulse: OK.

Paso 7 Pulse: START.

STOP : pulse para apagar el aparato.

Paso 8 Apague el aparato.

La potencia de microondas está limitada a 500 W cuando se utiliza la función:Grill + microondas.

Ajuste de la función:Grill

Paso 1 Inserte el soporte de grill alto.

Paso 2 Ponga en marcha el aparato. La pantalla muestra la función de cocción por defecto.

Paso 3 Pulse el símbolo de la función de cocción para entrar en el submenú.

Paso 4 Seleccione la función: . Pulse: OK.

Paso 5 Pulse: START .

STOP - pulse para desactivar la función.

Paso 6 Apague el aparato.

6.2 Cómo ajustar: Funciones del microondas

Paso 1 Ponga en marcha el aparato.

Paso 2 Pulse el símbolo de la función de cocción para entrar en el submenú.

Paso 3 Seleccione la función de cocción del microondas y pulse: OK. La pantalla muestra: potencia del microondas.

Paso 4 Ajuste: potencia del microondas. Pulse: OK.

Paso 5 Pulse: START .

STOP - pulse para desactivar la función.

Paso 6 Apague el aparato.

El tiempo máximo de las funciones del microondas dependerá de la potencia del microondas fijada:

POTENCIA DEL MICROONDAS W	TIEMPO MÁXIMO min
100 - 500	59:55
> 500	7



Si abre la puerta, se detiene la función.
Para volver a iniciarlo, pulse START

6.3 Instrucciones de uso: Inicio rápido del microondas



Paso 1 Mantenga pulsado: 
El microondas funcionará durante 30 segundos.

Paso 2 Para prolongar el tiempo de cocción:
Pulse en el valor del tiempo de funcionamiento para ir al control de tiempo. Ajuste el tiempo de cocción. Pulse **+30 s.**



El microondas se puede encender en cualquier momento con: Inicio rápido del microondas.



6.4 Funciones de cocción

ESTÁNDAR

Función de cocción	Aplicación
 Grill	Para asar al grill alimentos de poco espesor y tostar pan.
 Grill + microondas	Para cocinar la comida en poco tiempo y dorarla. Puede ajustar 2 niveles de intensidad del grill: bajo y alto.
 Microondas	Calentamiento, cocción, potencia: 100 - 1000 W

MICROONDAS

Función de cocción	Aplicación
 Descongela	Descongelar carne, pescado, pasteles, potencia: 100 - 200 W
 Derretiendo	Fundir chocolate y mantequilla, rango de potencia: 100 - 400 W
 Recalentar	Calentar comidas preparadas y delicadas, rango de potencia: 300 - 700 W

Función de cocción	Aplicación
 Palomitas de maíz	Preparación de palomitas de maíz, rango de potencia: 700 - 1000 W
 Líquido	Calentar bebidas y sopas, rango de potencia: 800 - 1000 W

7. FUNCIONES DEL RELOJ

7.1 Descripción de funciones de reloj

Función de reloj	Aplicación
Tiempo de cocción	Para ajustar la duración de la cocción. El máximo es 23 h 59 min.
Finalizar acción	Para ajustar lo que ocurre al finalizar el temporizador.
Añadir tiempo	Para ampliar el tiempo de cocción.
Avisador	Para ajustar una cuenta atrás. El máximo es 23 h 59 min. Esta función no influye en el funcionamiento del aparato.

7.2 Cómo ajustar: Funciones de reloj

Cómo ajustar el reloj

Paso 1 Encienda el horno.

Paso 2 Pulse: Hora.

Paso 3 Ajuste la hora. Pulse: OK.

Cómo programar el tiempo de cocción

Paso 1 Seleccione la función de cocción.

Paso 2 Pulse: .

Paso 3 Ajuste la hora. Pulse: OK.

Cómo elegir la opción de final

Paso 1 Seleccione la función de cocción.

Paso 2 Pulse: .

Paso 3 Ajuste el tiempo de cocción.

Paso 4 Pulse: ● ● ● .

Paso 5 Pulse: Finalizar acción.

Paso 6 Elija el que prefiera: Finalizar acción.

Paso 7 Pulse: OK. Repita la acción hasta que la pantalla muestre la pantalla principal.

Cómo prolongar el tiempo de cocción

Cuando queda el 10% del tiempo de cocción y parece que la comida no está lista, puede extender el tiempo de cocción. También puede cambiar la función de cocción.

Para prolongar el tiempo de cocción, pulse **+1min**.

Cómo cambiar los ajustes del temporizador

Paso 1 Pulse: 

Paso 2 Ajuste el valor del temporizador.

Paso 3 Pulse: **OK**.

Puede cambiar el tiempo ajustado durante la cocción en cualquier momento.

8. USO DE LOS ACCESORIOS

ADVERTENCIA!

Consulte los capítulos sobre seguridad.

materiales adecuados para microondas en el capítulo "Consejos".

8.1 Inserción de accesorios

Utilice únicamente utensilios y materiales adecuados. Consulte los recipientes y

Set de Turntable:

Siempre cocine los alimentos en el plato giratorio. Coloque la guía de rodillo alrededor del eje giratorio. Coloque la bandeja de cristal giratoria sobre la guía de rodillos. Utilice únicamente el plato giratorio suministrado con el aparato.

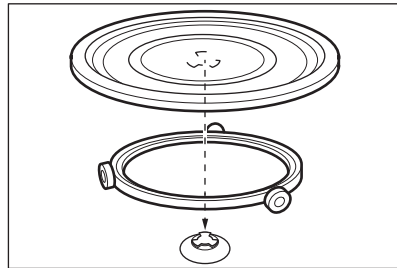

Rejilla para grill:

Coloque la parrilla con las tapas de silicona apoyadas en el plato giratorio.

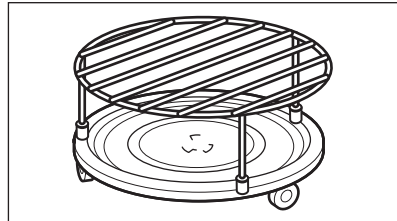

9. FUNCIONES ADICIONALES

9.1 Cómo guardar: Favoritos

Puede guardar sus ajustes favoritos, como la función de cocción, el tiempo de cocción, la temperatura o la función de limpieza. Puede guardar 3 ajustes favoritos.



- | | |
|---------------|---|
| Paso 1 | Ponga en marcha el aparato. |
| Paso 2 | Seleccione los ajustes preferidos. |
| Paso 3 | Pulse:  . Seleccione: Favoritos. |
| Paso 4 | Seleccione: Guardar los ajustes actuales. |
| Paso 5 | Pulse + para añadir el ajuste a la lista de: Favoritos. Pulse OK . |

 - pulse para restablecer el ajuste.

 - pulse para cancelar el ajuste.

9.2 Bloqueo función

Esta función impide que se produzca accidentalmente un cambio de la función de cocción.

- | | |
|---------------|--|
| Paso 1 | Ponga en marcha el aparato. |
| Paso 2 | Seleccione una función de cocción. |
| Paso 3 |   - pulse al mismo tiempo para activar la función. |

Para desactivar la función, repita el paso 3.

9.3 Ventilador de refrigeración

Cuando el aparato está en funcionamiento, el ventilador de enfriamiento se enciende automáticamente para mantener frías sus

superficies. Si apaga el aparato, el ventilador de enfriamiento puede seguir funcionando hasta que se enfríe.

10. CONSEJOS

10.1 Recomendaciones de cocción



La temperatura y los tiempos de cocción de las tablas son meramente orientativos. Dependen de las recetas y de la calidad y cantidad de los ingredientes utilizados.

El aparato puede cocinar de forma diferente del aparato que tenía anteriormente. Las siguientes sugerencias muestran las funciones de cocción y los ajustes recomendados de tiempo de cocción para tipos de alimentos concretos.

Si no encuentra los ajustes para una receta especial, busque otra similar.

Para más recomendaciones de cocina, consulte las tablas de cocción en nuestro sitio web. Para encontrar los consejos de cocción, compruebe el número de PNC de la placa de datos del marco frontal del interior del aparato.

10.2 Recomendaciones para microondas

¡A cocinar!

No ponga recipientes directamente sobre la base del horno. Utilice siempre los utensilios de cocina adecuados para microondas.

Coloque el utensilio de cocina en el centro de la zona seleccionada.

El contacto con elementos demasiado calientes o demasiado fríos puede romper el plato giratorio.

Remueva o de la vuelta a la comida a la mitad del tiempo de cocción o descongelación.

Remueva de vez en cuando los platos líquidos.

Remueva la comida antes de servirla.

Tape la comida para cocinar y recalentar.

Coloque la cuchara en la botella o el vaso al calentar bebidas para asegurar una mejor distribución del calor.

Coloque los alimentos en el aparato sin ningún envoltorio. Las comidas envasadas solo pueden introducirse en el aparato si su embalaje es apto para microondas (consulte la información en el embalaje).

Cocción por microondas

Cocine la comida tapada. Cocine alimentos sin tapar solamente si desea un resultado crujiente.

No recocine los platos ajustando una potencia y un tiempo demasiado elevados. La comida puede secarse, quemarse o provocar fuego.

No utilice el aparato para cocinar huevos o caracoles con la cáscara porque pueden estallar. Perfore la yema de los huevos fritos antes de recalentarlos.

Perfore la piel de los alimentos varias veces con un tenedor antes de cocinarlos.

Corte las verduras en trocitos de igual tamaño.

Después de apagar el aparato, saque los alimentos y déjelo reposar unos minutos para que el calor se distribuya uniformemente.

Descongelación en el microondas

Coloque el alimento congelado sin desenvolver en un plato pequeño vuelto del revés con un contenedor debajo o en una bandeja de descongelación o tamiz de plástico para que el líquido de descongelación pueda salir.





Retire las piezas después de descongeladas.





Para cocinar frutas y verduras sin descongelarlas primero puede utilizar una potencia superior del microondas.

10.3 Recipientes y materiales adecuados para microondas

Para el microondas, utilice solo utensilios y materiales adecuados. Consulte la tabla siguiente como referencia.

Compruebe los utensilios de cocina / especificación de materiales antes de utilizarlo.

Material del utensilio de cocina					
Cristal y porcelana para horno sin componentes de metal, p. ej., vidrio térmico	✓	✓	✓	✓	✓

Material del utensilio de cocina				
Vidrio y porcelana no aptos para horno sin plata, oro, platino ni decoraciones de metal	✓	X	X	X
Cristal y vitrocerámica de material apto para horno y congelación	✓	✓	✓	✓
Cerámica y barro sin cuarzo ni componentes metálicos, o vidriado que contenga metales	✓	✓	X	X
Cerámica, porcelana o barro cocido con fondo sin vidriar o con pequeños orificios, p. ej., en las asas	X	X	X	X
Plástico resistente al calor hasta 200 °C	✓	✓	X	X
Cartón, papel	✓	X	X	X
Película para microondas	✓	X	X	X
Film para asado con cierre apto para microondas	✓	✓	X	X
Fuentes de metal, como esmalte o hierro fundido	X	X	✓	X
Moldes, barniz negro o revestimiento de silicona	X	X	✓	X
Utensilios para microondas, p.ej., Crostino	X	✓	X	X
Rejilla para grill	X	X	✓	✓

10.4 Ajustes de potencia recomendados para distintos tipos de alimentos

Los datos de la tabla son valores orientativos.

800 - 1.000 W



Sofreír al inicio del proceso de cocción



calentar líquidos

500 - 700 W



Cocinar verduras



Cocinar platos de huevos



Estofados a fuego lento



Cocer arroz



Calentar platos únicos



Descongelar y calentar platos congelados

300 - 400 W



Fundir queso, chocolate, mantequilla



Cocinar / calentar alimentos delicados



Continuar cocinando

100 - 200 W



Descongelar pan



Descongelar fruta y pasteles



Descongelar queso, nata, mantequilla



Descongelar carne, pescado



Calentar alimentos infantiles







10.5 Tablas de cocción para organismos de control

Información para institutos de pruebas

Pruebas realizadas de conformidad con IEC 60705.

Función microondas

Use la parrilla salvo que se indique lo contrario.

	 POWER W	 kg		 min	
Bizcocho	600	0.475	Plato giratorio	5 - 7	-
Pastel de carne	500	0.9	Set de Turntable	18 - 20	-
Pudding de huevo	500	1	Set de Turntable	15 - 17	-
Descongelar carne	200	0.5	Plato giratorio	8 - 9	-

Función de combi microondas

Use la función: Grill microondas.

Use la rejilla para grill baja.

FUNCIÓN DE COMBI MICROWAVES



Patatas gratinadas, 1,1 kg	300	bajo	30 - 35	-
Pollo, 1,1 kg	300	alto	30 - 35	Coloque la carne en un recipiente de cristal redondo.

11. MANTENIMIENTO Y LIMPIEZA

ADVERTENCIA!

Consulte los capítulos sobre seguridad.

11.1 Notas sobre la limpieza



Agentes limpiadores

Limpie la parte frontal del aparato solo con un paño de microfibra humedecido en agua tibia y detergente suave.

Utilice un producto de limpieza para limpiar las superficies metálicas.

Limpie las manchas con un detergente suave.



Uso diario

Limpie el interior después de cada uso. La acumulación de grasa u otros residuos puede provocar un incendio. Retire los residuos de alimentos y la grasa de la bóveda del aparato.

No guarde la comida en el aparato más de 20 minutos. Seque la cavidad solo con un paño de microfibra después de cada uso.



Accesorios

Limpie todos los accesorios después de cada uso y déjelos secar. Antes de limpiar, espere hasta que la mesa giratoria esté fría. Existe riesgo de rotura de la mesa giratoria. Use solo un paño suave humedecido en agua tibia y detergente suave. No lave los accesorios en el lavavajillas.



Evite limpiar los accesorios antiadherentes con limpiadores abrasivos u objetos afilados.



12. SOLUCIÓN DE PROBLEMAS

ADVERTENCIA!

Consulte los capítulos sobre seguridad.

12.1 Qué hacer si...



 El aparato no se enciende o no se calienta	
 Posible causa	 Solución
El aparato no está conectado a ningún suministro eléctrico o está mal conectado.	Compruebe si el aparato se ha conectado correctamente a la red eléctrica.
El reloj no está ajustado.	Ajuste el reloj; para obtener más información, consulte Funciones de reloj capítulo, Cómo ajustar: Funciones de reloj.
La puerta no está bien cerrada.	Cierre la puerta del aparato completamente.
Ha saltado el fusible.	Compruebe si el fusible es la causa del problema. Si el problema persiste, póngase en contacto con un electricista cualificado.
El aparato Bloqueo de seguridad está encendido.	Consulte el capítulo "Menú", submenú: Opciones.

 Componentes	
 Descripción	 Solución
La bombilla se ha fundido.	Sustituya la bombilla, para más detalles consulte el capítulo "Mantenimiento y limpieza", Cómo cambiar: Bombilla.
El conjunto de plato giratorio hace ruido.	Hay restos de comida debajo del plato giratorio.

12.2 Cómo administrar: Códigos de error

Cuando se produce el error de software, la pantalla muestra un mensaje de error.

En esta sección, encontrará la lista de los problemas que puede manejar por su cuenta.

 Código y descripción	 Solución
F240, F439: los campos táctiles de la pantalla no funcionan correctamente.	Limpie la superficie de la pantalla. Asegúrese de que no haya suciedad en los campos táctiles.
F908: el sistema del aparato no puede conectarse con el panel de control.	Encienda y apague el aparato.

12.3 Datos de servicio

Si no logra subsanar el problema, póngase en contacto con su distribuidor o un centro de servicio técnico autorizado.

Los datos que necesita para el Centro de servicio técnico se encuentran en la placa de características. La placa de características se encuentra en el marco delantero del interior del aparato. No retire la placa de características de la cavidad del aparato.

Se recomienda escribir los datos aquí:

Modelo (MOD):

Número de producto (PNC)

Se recomienda escribir los datos aquí:

Número de serie (S.N.)

13. EFICACIA ENERGÉTICA

13.1 Ahorro energético

Asegúrese de que la puerta del aparato esté cerrada cuando esté en funcionamiento. No abra la puerta del aparato muchas veces durante la cocción. Mantenga limpia la junta de la puerta y asegúrese de que está bien fijada en su posición.

No precaliente el aparato antes de cocinar en la medida de lo posible.

Reduzca al máximo el tiempo entre horneados cuando prepare varios platos de una vez.

Cocción con la bombilla apagada

Apague la luz mientras cocina. Enciéndala únicamente cuando la necesite.

14. ESTRUCTURA DEL MENÚ

14.1 Menú

Elemento del menú	Aplicación
Favoritos	Muestra los ajustes favoritos.
Opciones	Para ajustar la configuración del aparato.
Ajustes	Configuración Asistencia
	Para ajustar la configuración del aparato. Muestra la configuración y la versión del software.

14.2 Submenú de: Opciones

Submenú	Aplicación
Luz	Enciende y apaga la luz.
Bloqueo de seguridad	Evita la activación accidental del aparato. Cuando la opción está activada, el texto Bloqueo de seguridad aparece en la pantalla al encender el aparato. Para activar el uso del aparato, seleccione las letras del código en orden alfabético. Acceda al temporizador, el funcionamiento remoto y la lámpara está disponible con la opción activada.
Indicación tiempo	Enciende y apaga el reloj.
Opción de hora digital	Cambia el formato de la indicación de tiempo mostrada.

14.3 Submenú de: Configuración

Submenú	Descripción
Idioma	Establece el idioma del aparato.
Brillo de la pantalla	Ajusta el brillo de la pantalla.
Tono de teclas	Activa y desactiva el tono de los campos táctiles. No es posible silenciar el tono de:  .
Volumen del timbre	Ajusta el volumen de los tonos y señales de las teclas.
Hora	Ajusta la hora y la fecha actuales.

14.4 Submenú de: Asistencia

Submenú	Descripción
Modo demostración	Código de activación/desactivación: 2468
Versión del software	Información sobre versión de software.
Restaurar todos los ajustes	Restaura los ajustes de fábrica.

15. ¡ES FÁCIL!

Antes del primer uso, debe ajustar:









Idioma	Brillo de la pantalla	Tono de teclas	Volumen del timbre	Hora
--------	-----------------------	----------------	--------------------	------

Familiarícese con los iconos básicos del panel de control y la pantalla:

 Encendido/ON / Apagado/OFF	 Menú	 Favoritos	 Temporizador	START / STOP
---	---	--	---	--------------



Empezar a utilizar el aparato

Inicio rápido del microondas Inicie el microondas en cualquier momento con los ajustes predeterminados: 30 seg / 1000 W. Pulse: .

 calentar / cocinar 100 - 1000 W	 cocinar / dorar intensidad: baja / alta	 cocinar / dorar	 calentar líquidos 800 - 1000 W
 recalentar 300 - 700 W	 descongelar 100 - 200 W	 derretir 100 - 400 W	 hacer palomitas de maíz 700 - 1000 W

Parámetros del microondas		Consejos para microondas
Potencia del microondas: W	Tiempo máximo min	Tape la comida para cocinar y recalentar. Remueva o de la vuelta a la comida a la mitad del tiempo de cocción o descongelación. Ponga la cuchara en el plato al calentar líquidos. Introduzca la comida en el aparato sin envoltorio (sí que puede utilizar envoltorios seguros para microondas).
100 - 500	60	
>500	7	

Empezar a cocinar

Paso 1	Paso 2	Paso 3	Paso 4	Paso 5
		seg	OK	START
: pulse para encender el aparato.	- seleccione la función.	- ajuste la potencia del microondas.	- pulse para confirmar.	- pulse para iniciar la cocción.

Use las funciones rápidas para ajustar el tiempo de cocción

Asistente de acabado 10 %

Use el Asistente de acabado 10 % para añadir tiempo extra cuando quede un 10 % del tiempo de cocción.

Para prolongar el tiempo de cocción, pulse **+1 min.**

16. ASPECTOS MEDIOAMBIENTALES

Recicle los materiales con el símbolo . Coloque el material de embalaje en los contenedores adecuados para su reciclaje. Ayude a proteger el medio ambiente y la salud pública, así como a reciclar residuos de aparatos eléctricos y electrónicos. No

deseche los aparatos marcados con el símbolo  junto con los residuos domésticos. Lleve el producto a su centro de reciclaje local o póngase en contacto con su oficina municipal.

Välkommen till AEG! Tack för att du har valt en av våra produkter.



Hämta tips om användning, broschyrer, felsökning, service- och reparationsinformation aeg.com/support



Ladda ner **My AEG Kitchen**-appen för fler recept, tips och felsökning.



Med reservation för ändringar.

INNEHÅLL

1. SÄKERHETSINFORMATION.....	325
2. SÄKERHETSINSTRUKTIONER.....	328
3. PRODUKTBESKRIVNING.....	331
4. KONTROLLPANEL.....	332
5. FÖRE FÖRSTA ANVÄNDNING.....	333
6. DAGLIG ANVÄNDNING.....	333
7. KLOCKFUNKTIONER.....	336
8. ANVÄNDNING AV TILLBEHÖR.....	337
9. TILLVALSFUNKTIONER.....	338
10. RÅD OCH TIPS.....	339
11. SKÖTSEL OCH RENGÖRING.....	342
12. FELSÖKNING.....	342
13. ENERGIEFFEKTIVITET.....	344
14. MENYSTRUKTUR.....	344
15. ENKELT!.....	345
16. MILJÖSKYDD.....	346

1. ⚠ SÄKERHETSINFORMATION

Läs noga de bifogade instruktionerna före installation och användning av produkten. Tillverkaren är inte ansvarig för eventuella personskador eller andra skador som uppkommit som ett resultat av felaktig installation eller användning. Förvara alltid bruksanvisningen på en säker och tillgänglig plats för framtida bruk.

1.1 Säkerhet för barn och personer med funktionsnedsättning

- Denna produkt kan användas av barn från 8 års ålder och uppåt, och av personer med nedsatt fysisk, sensorisk eller mental förmåga, samt personer med bristande erfarenhet

och kunskap om de övervakas eller instrueras om hur produkten används på ett säkert sätt och förstår de risker som är förknippade med användningen. Barn under 8 år eller personer med mycket omfattande och komplexa funktionsnedsättningar ska inte vistas i närheten av produkten utan ständig uppsikt.

- Barn ska hållas under uppsikt så att de inte leker med produkten.
- Håll allt förpackningsmaterial utom räckhåll för barn och kassera det på lämpligt sätt.
- **WARNING!** Ugnen och åtkomliga delar blir mycket varma under användning. Håll barn och husdjur borta från produkten när den används och när den svalnar.
- Om maskinen har ett barnlås ska den aktiveras.
- Barn får inte utföra rengöring och underhåll av produkten utan uppsikt.

1.2 Allmän säkerhet

- Denna produkt är endast avsedd för matlagning.
- Denna produkt är avsedd för enskilt hushållsbruk inomhus.
- Produkten kan användas i kontor, hotellrum, gårdsgästhus och liknande boenden där sådan användning inte innebär att genomsnittlig hushållsförbrukning överskrids.
- Installation av denna produkt och byte av kabeln får endast utföras av behörig person.
- Använd inte produkten innan den har installerats i inbyggnadsstrukturen.
- Bryt strömförsörjningen till apparaten före utförande av underhåll.
- Om nätsladden är skadad måste den bytas av tillverkaren, tillverkarens auktoriserade servicecenter eller personer med motsvarande utbildning, för att undvika fara.
- **WARNING!** Kontrollera att produkten är avstängd innan du byter lampa för att undvika risk för elektriska stötar.

- **WARNING!** Ugnen och åtkomliga delar blir mycket varma under användning. Var försiktig så att du inte vidrör värmeelementen eller ugnsutrymmet.
- Använd alltid ugnsvantar vid iläggning eller urtagning av tillbehör eller ugnsgodis.
- Använd endast den balansupphängning och det balansupphängningsstöd som tillhör apparaten.
- Starta inte mikrovågsfunktionen när ugnen är tom. Metalldelar i ugnsutrymmet kan skapa ljusbågar.
- Metallbehållare för mat och dryck får aldrig placeras i mikrovågsugnen. Detta krav gäller inte om tillverkaren anger storlek och form på metallbehållare som är lämpliga för tillagning i mikrovågsugn.
- **WARNING!** Om luckan eller tätningarna är skadade får ugnen inte användas utan att repareras av en behörig person.
- **WARNING!** Endast en behörig person får utföra service eller reparation som involverar borttagning av delar som skyddar mot mikrovågsenergi.
- **WARNING!** Värm inte vätskor och andra livsmedel i tillslutna behållare. De kan explodera.
- Använd endast kärl som är avsedda för mikrovågsugn.
- Håll ugnen under uppsikt vid uppvärmning av mat i plast- eller pappersbehållare för att undvika risk för antändning.
- Produkten är avsedd för uppvärmning av mat och dryck. Torkning av mat eller kläder och uppvärmning av värmekuddar, tofflor, svampar, fuktiga trasor och liknande kan leda till skador, antändning eller brand.
- Om det kommer ut rök, stäng av eller dra ur kontakten till produkten och låt luckan vara stängd för att undvika lågor.
- Uppvärmning av drycker i mikrovågsugn kan leda till fördröjd stötkokning. Var försiktig vid hantering av behållaren.
- Innehållet i nappflaskor och barnmatsburkar ska röras om eller blandas, och temperaturen kontrolleras ska före förtäring för att undvika brännskador.

- Ägg i skal och hela kokta ägg får inte värmas i produkten eftersom de kan explodera, även efter att mikrovågsugnsens uppvärmning är klar.
- Rengör produkten regelbundet och ta bort eventuella matrester.
- Använd inte ångrengöringsmedel för att rengöra produkten.
- Använd inte skarpa rengöringsmedel med slipeffekt eller vassa metallskrapor för att rengöra luckans glas för att undvika repor, vilka i sin tur kan leda till att glaset spricker.
- Om inte produkten hålls ren kan det leda till att den invändiga ytan försämras, vilket kan påverka produktens livslängd och leda till farliga situationer.

2. SÄKERHETSINSTRUKTIONER

2.1 Installation

VARNING!

Endast en behörig person får installera den här produkten.

- Avlägsna allt förpackningsmaterial.
- Installera eller använd inte en skadad produkt.
- Följ installationsinstruktionerna som följer med produkten.
- Var alltid försiktig när produkten rör sig eftersom den är tung. Använd alltid skyddshandskar och täckta skor.
- Dra aldrig produkten i handtaget.
- Installera produkten på en säker och lämplig plats som uppfyller installationskraven.
- Minsta avstånd till andra produkter ska beaktas.
- Kontrollera, före installation av ugnen, att ugnsluckan kan öppnas enkelt utan motstånd.
- Produkten är utrustad med ett elektriskt kylsystem. Den måste användas med den elektriska strömförsörjningen.
- En inbyggnad enhet måste uppfylla stabilitetskraven enligt DIN 68930.

Skåpets minimihöjd (minsta höjd för skåpet under bänk)	444 (460) mm
--	--------------

Skåpets bredd	560 mm
Skåpets djup	550 (550) mm
Höjd på produktens främre del	455 mm
Höjd på produktens bakre del	440 mm
Bredd på produktens främre del	595 mm
Bredd på produktens bakre del	559 mm
Produktens djup	567 mm
Inbyggnadsdjup för produkten	546 mm
Djup med öppen lucka	882 mm
Minsta storlek på ventilationsöppningen. Öppning placerad nedtill på vänstra sidan	560x20 mm
Nätssladdens längd. Kabeln är placerad i det nedre högra hörnet på baksidan	1500 mm
Monteringskruvar	3.5x25 mm

2.2 Elanslutning

WARNING!

Risk för brand och elektriska stötar.

- Alla elektriska anslutningar ska göras av en behörig elektriker.
- Produkten måste jordas.
- Se till att de parametrarna på märkskylten överensstämmer med elnätets elektricitet.
- Använd alltid ett korrekt installerat, stötsäkert och jordat eluttag.
- Använd inte grenuttag eller förlängningssladdar.
- Kontrollera så att du inte skadar stickkontakten och nätkabeln. Om produktens nätkabel behöver bytas måste det göras av vårt auktoriserade servicecenter.
- Låt inte nätkablar komma i kontakt med eller komma nära produktens lucka eller nichen nedanför produkten, speciellt inte när den är igång eller om luckan är het.
- Stötskyddet för strömförande och isolerade delar måste fästas på ett sådant sätt att det inte kan tas bort utan verktyg.
- Anslut stickkontakten till eluttaget först vid slutet av installationen. Kontrollera att stickkontakten är åtkomlig efter installationen.
- Anslut inte stickkontakten om vägguttaget sitter löst.
- Dra inte i anslutningssladden för att koppla bort produkten från eluttaget. Ta alltid tag i stickkontakten.
- Använd endast rätt isoleringsenheter: strömbrytare, säkringar (säkringar av skruvtyp tas ur hållaren), jordfelsbrytare och kontaktorer.
- Den elektriska installationen måste ha en isolationsenhet så att du kan koppla från produkten från nätet vid alla poler. Kontaktöppningen på isolationsenheten måste vara minst 3 mm bred.
- Denna produkt levereras med en huvudkontakt och en huvudkabel

2.3 Använd

WARNING!

Risk för skador, brännskador, elstötar eller explosion föreligger.

- Ändra inte produktens specifikationer.
- Kontrollera att ventilationsöppningarna inte är blockerade.
- Låt inte produkten stå utan uppsikt under användning.
- Stäng av produkten efter varje användningstillfälle.
- Var försiktig när du öppnar produktens lucka medan produkten är påslagen. Varm luft kan strömma ut.
- Använd inte produkten med våta händer eller när den har kontakt med vatten.
- Tryck inte på den öppna luckan.
- Använd inte produkten som arbets- eller avlastningsyta.
- Öppna luckan försiktigt. Användning av ingredienser med alkohol kan orsaka blandning av alkohol och luft.
- Låt inte gnistor eller öppna lågor komma i kontakt med produkten när du öppnar luckan.
- Placera inte brandfarliga produkter eller föremål som är våta med brandfarliga produkter i, i närheten av eller på produkten.
- Använd inte mikrovågsugnsfunktionen för att förvärma ugnen.

WARNING!

Risk för skador på produkten.

- För att förhindra skador eller missfärgning på emaljen:
 - lägg inte aluminiumfolie direkt på ugnsbotten.
 - håll inte vatten direkt i den heta produkten.
 - Låt inte fuktiga maträtter eller matvaror stå kvar i produkten när tillagningen är klar.
 - var försiktig när du tar bort eller installerar tillbehören.
- Missfärgning av emaljen eller den rostfria ytan påverkar inte produktens funktion.
- Laga alltid mat med luckan stängd.
- Om produkten installeras bakom en beklädnadspanel, till exempel i ett skåp, se till att skåpsdörren eller panelen aldrig är stängd när produkten används. Värme och fukt kan byggas upp bakom en stängd lucka och orsaka skador på produkten, skåpsmöblerna eller golvet. Stäng inte luckan förrän produkten har svalnat helt efter användning.

2.4 Underhåll och rengöring

WARNING!

Risk för personskador, brand eller skador på produkten.

- Stäng av produkten och koppla bort den från eluttaget innan underhåll.
- Se till att produkten har svalnat. Det finns även risk för att glaspanelerna kan spricka.
- Byt omedelbart ut luckans glaspaneler om de är skadade. Kontakta auktoriserat servicecenter.
- Var försiktig när du tar bort luckan. Luckan är tung!
- Ugnsutrymmet, den roterande tallriken och luckan måste torkas av efter varje användningstillfälle. Ånga som bildas vid användningen av ugnen kondenseras på innerväggarna och kan orsaka korrosion.
- Rengör produkten regelbundet för att förhindra att ytmaterialet försämras.
- Fett och matrester som lämnas kvar i produkten kan orsaka brand och elektriska ljusbågar när mikrovågsugnen är påslagen.
- Rengör produkten med en våt mjuk trasa. Använd bara neutrala rengöringsmedel. Använd inte slipande produkter, repande rengöringstussar, lösningsmedel eller metallföremål.
- Om du använder en ugnssprej ska du följa säkerhetsanvisningarna på förpackningen.

2.5 Invändig belysning

WARNING!

Risk för elektrisk stöt!

- När det gäller lampan/lamporna i denna produkt och reservlampor som säljs separat: Dessa lampor är avsedda att tåla extrema fysiska förhållanden i hushållsapparater, såsom temperatur, vibration, fuktighet eller är avsedda att signalera information om produktens driftsstatus. De är inte avsedda att användas i andra produkter eller som rumsbelysning i hemmet.
- Denna produkt innehåller en ljuskälla med energieffektivitetsklass G.
- Använd bara lampor med samma specifikationer.

2.6 Service

- Kontakta ett auktoriserat servicecenter för reparation av produkten.
- Använd endast originalreservdelar.

2.7 Avyttring

WARNING!

Risk för personskador eller kvävning föreligger.

- Kontakta kommunen för information om hur produkten ska kasseras.
- Koppla loss produkten från eluttaget.
- Klipp av elkabeln nära produkten och kassera den.
- Ta bort luckspärren för att förhindra att barn eller husdjur blir instängda i maskinen.

3. PRODUKTBESKRIVNING

3.1 Allmän översikt

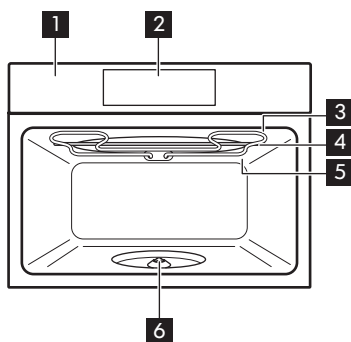

- 1 Kontrollpanel
- 2 Display
- 3 Värmeelement
- 4 Mikrovågsgenerator
- 5 Lampa

- 6 Turntable-axel

3.2 Tillbehör

Roterande tallrik
För att laga mat.

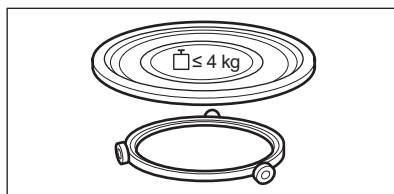

Grillgaller
För att grilla.

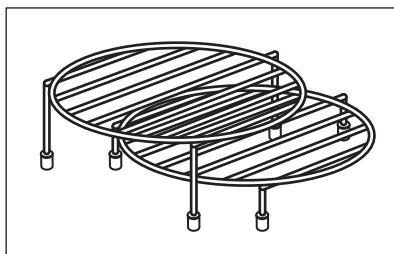

4. KONTROLLPANEL

4.1 Översikt av kontrollpanelen

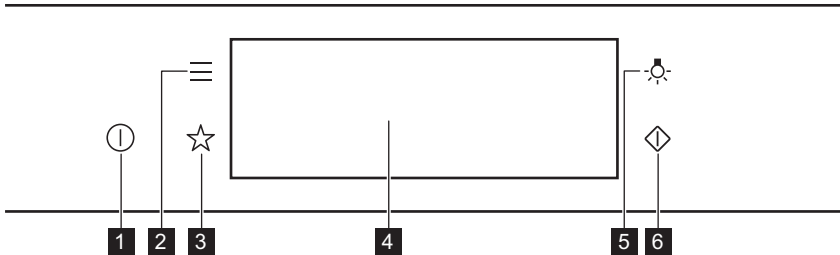

1	På / Av	Tryck och håll inne för att slå på och stänga av ugnen.
2	Meny	Visar ugnsfunktionerna.
3	Favoriter	Förteckning av favoritinställningar.
4	Display	Visar produktens aktuella inställningar.
5	Lampans strömbrytare	Tända och släcka lampan.
6	Mikrovågsugn snabbstart	Slå på mikrofunktionen (1000 W och 30 sekunder).



Tryck

Vidrör ytan med fingertoppen.



Flytta

Dra fingret över ytan.



Tryck och håll inne

Tryck på ytan i tre sekunder.

4.2 Display

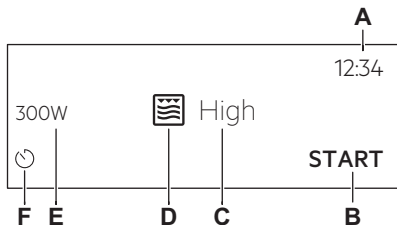

Efter att ha slagit på den visar displayen huvudskärmen med funktionen och standardgrillintensiteten.

- A. Klockslag
- B. START/STOP
- C. Grillintensitet
- D. Tillagningsfunktioner
- E. Mikrovågseffekt
- F. Timer

Indikeringar på displayen

Grundindikeringar - för att navigera på displayen.

För att bekräfta val/inställning.

Gå tillbaka en nivå i menyn så här.

Ängra den senaste åtgärden så här.

Slå på och stäng av funktionerna så här.

Ljudalarm funktionsindikeringar - när den inställda tillagningstiden har gått avges en ljudsignal.

Funktionen är på.

Funktionen är på.
Matlagningen avslutas automatiskt.

Ljudalarm avstängt.

Timer-indikatorer

Avbryta inställningen.

5. FÖRE FÖRSTA ANVÄNDNING

VARNING!

Se Säkerhetsavsnitten.

5.1 Första rengöring



Steg 1

Ta bort alla tillbehör från ugnen.



Steg 2

Rengör produkten och dess tillbehör med en mikrofiberduk, varmt vatten och ett mildt rengöringsmedel.



Steg 3

Sätt in tillbehören i ugnen.

5.2 Första anslutning

Displayen visar ett välkomstmeddelande när maskinen har anslutits första gången.

Du måste ställa in: Språk, Ljusstyrka i display, Knappljud, Ljudvolym, Klockslag.

6. DAGLIG ANVÄNDNING

VARNING!

Se Säkerhetsavsnitten.

6.1 Så här ställer du in funktionen: Grill + Mikro, Grill

Produkten kan avge ljud när funktionen används: Grill + Mikro. De är normala för denna funktion.

Ställa in funktionen: Grill + Mikro

Steg 1 Sätt in det nedre grillgallret.

Steg 2 Slå på ugnen. Standardtillagningsfunktionen visas på displayen.

Steg 3 Tryck på symbolen för tillagningsfunktionen för att gå till undermenyn.

Steg 4 Välj funktionen:  Tryck på: OK.

Steg 5 Välj grillintensitetsnivå.

Funktion	Grill, intensitetsnivå
----------	------------------------

Lo	Låg
----	-----

Hi	Hög
----	-----

Steg 6 Tryck på: OK.

Steg 7 Tryck på: START .

Tryck på STOP för att stänga av ugnen.

Steg 8 Stäng av ugnen.

Mikrovågseffekten är begränsad till 500 W när du använder funktionen: Grill + Mikro.

Ställa in funktionen: Grill

Steg 1 Sätt in det höga grillgallret.

Steg 2 Slå på ugnen. Standardtillagningsfunktionen visas på displayen.

Steg 3 Tryck på symbolen för tillagningsfunktionen för att gå till undermenyn.

Steg 4 Välj funktionen:  Tryck på: OK.

Steg 5 Tryck på: START .

STOP - tryck för att stänga av funktionen.

Steg 6 Stäng av ugnen.

6.2 Så här ställer du in: Mikrovågsugns funktioner

Steg 1 Slå på ugnen.

Steg 2 Tryck på symbolen för tillagningsfunktionen för att gå till undermenyn.

Steg 3 Välj mikrovågsfunktionen och tryck på: OK. Displayen visar mikrovågseffekt.

Steg 4 Ställ in mikrovågseffekt. Tryck på: OK.

Steg 5 Tryck på: **START** .

STOP - tryck för att stänga av funktionen.

Steg 6 Stäng av produkten.

Den maximala tiden för mikrovågsfunktionerna beror på mikrovågseffekten du ställt in:

MIKROVÅGSEFFEKT W	MAXIMAL TID min
100 - 500	59:55
> 500	7



Om du öppnar luckan avbryts funktionen. Starta den igen genom att trycka på **START** .

6.3 Så här använder du: Mikrovågsugn snabbstart

Steg 1 Tryck och håll in: .
Mikron körs i 30 sekunder.



Steg 2 Förlänga tillagningstiden:

Tryck på tidsvär- Tryck på **+30 s**.
det för att gå till
tidsinställningar.
Ställ in tillag-
ningstiden.



Mikrovågsugnen kan slås på när som helst med: Mikrovågsugn snabbstart.

6.4 Värmefunktioner

STANDARD

Tillagningsfunktion	Program
 Grill	För grillning av tunnskurna stycken och brödrostning.
 Grill + Mikro	För att laga mat på kort tid och för bryning. Du kan ställa in grillintensiteten på två nivåer: låg och hög.
 Mikrovågsugn	Effektområde för uppvärmning och tillagning: 100–1 000 W

MIKROVÅGSUGN

Tillagningsfunktion	Användning
 Upptining	Effektområde för upptining av kött, fisk eller kakor: 100–200 W
 Smälta	Smält choklad och smör, effektintervall: 100–400 W
 Återuppvärmning	Effektområde för uppvärmning av färdiglagade rätter och känslig mat: 300–700 W

Tillagningsfunktion	Användning
 Popcorn	Effektområde för popcorn: 700–1 000 W
 Vätska	Uppvärmning av drycker och soppor, effektområde: 800–1 000 W

7. KLOCKFUNKTIONER

7.1 Beskrivning av klockfunktioner



Klockfunktion	Program
Tillagningstid	För att ställa in tillagningstiden. Max är 23 t och 59 min.
Slutalternativ	Ställ in vad som händer när tidtagningen slutar.
Förlängning av tid	För att förlänga tillagningstiden.
Påminnelse	För att ställa in en nedräkning. Max är 23 t och 59 min. Denna funktion påverkar inte ugnens funktioner i övrigt.

7.2 Så här ställer du in: Klockfunktioner

Ställa in tiden	
Steg 1	Slå på ugnen.
Steg 2	Tryck på: Klockslag.
Steg 3	Ställ in tidtagningen. Tryck på: OK .

Så här ställer du in tillagningstiden	
Steg 1	Välj tillagningsfunktion.
Steg 2	Tryck på:  .
Steg 3	Ställ in tidtagningen. Tryck på: OK .

Så här väljer du slutalternativ

- Steg 1** Välj tillagningsfunktion.
- Steg 2** Tryck på: .
- Steg 3** Ställ in tillagningstiden.
- Steg 4** Tryck på: .
- Steg 5** Tryck på: Slutalternativ.
- Steg 6** Välj önskat: Slutalternativ.
- Steg 7** Tryck på: **OK**. Upprepa tills displayen visar huvudskärmen.

Så här förlänger du tillagningstiden

När 10 % av tillagningstiden återstår och maten inte verkar vara klar, kan man förlänga tillagningstiden. Du kan också ändra tillagningsfunktionen.

Tryck på **+1min** för att förlänga tillagningstiden.

Så här ändrar du tidtagningsinställningarna

- Steg 1** Tryck på: .
- Steg 2** Ställ in värdet på timern.
- Steg 3** Tryck på: **OK**.

Du kan ändra inställd tid när som helst under tillagningen.

8. ANVÄNDNING AV TILLBEHÖR

VARNING!

Se Säkerhetsavsnitten.

8.1 Sätta in tillbehör

Använd endast lämpliga kokkärl och material. Se kapitlet "Råd och tips" i kapitlet Lämpliga kokkärl och material för mikrovågsugnen.

Roterande tallrik:

Tillaga alltid maten på det roterande fatet. Placera rullstödet på rotationsaxeln. Placera det roterande glasfatet på rullstödet. Använd endast det roterande glasfat som medföljer mikrovågsugnen.

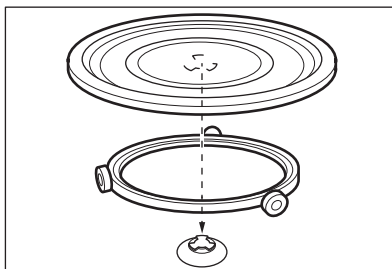

Grillgaller:

Placera grillstället med silikonfötterna nedåt mot det roterande fatet.

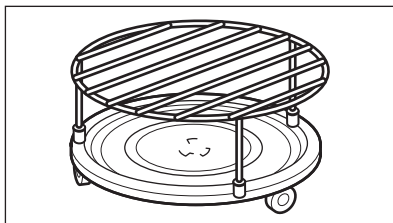

9. TILLVALSFUNKTIONER

9.1 Så här sparar du: Favoriter

Du kan spara dina favoritinställningar, som tillagningsfunktion, tillagningstid eller rengöringsfunktion. Du kan spara 3 favoritinställningar.

Steg 1 Slå på ugnen.

Steg 2 Välj önskad inställning.

Steg 3 Tryck på: . Välj: Favoriter.

Steg 4 Välj: Spara aktuell inställning.

Steg 5 Tryck på + för att lägga till inställningen till listan av: Favoriter. Tryck på .

 – tryck för att återställa inställningen.



 – tryck för att avbryta inställningen.

9.2 Funktionslås

Funktionen förhindrar att tillagningsfunktionen ändras oavsiktligt.

Steg 1 Slå på ugnen.

Steg 2 Ställ in en tillagningsfunktion.

Steg 3   – tryck samtidigt för att slå på funktionen.

Upprepa steg 3 för att stänga av funktionen.

9.3 Kylfläkt

När ugnen är på, slås fläkten på automatiskt för att hålla ugnens ytor svala. Om du stänger

av ugnen fortsätter fläkten att gå tills ugnen svalnat.

10. RÅD OCH TIPS

10.1 Tillagningsrekommendationer



Temperatur och tillagningstid i tabellerna är endast riktvärden. Hur de ska väljas beror på recept och ingrediensernas kvalitet och mängd.

Ugnen kan tillaga maten annorlunda än din gamla ugn. Tabellerna nedan visar rekommenderade ugnsfunktioner och inställningar för tillagningstid för vissa typer av mat.

Om du inte kan hitta inställningarna för ett visst recept kanske du kan använda inställningarna för ett liknande recept.

För mer matlagingsrekommendationer, se matlagningstabeller på vår hemsida. Du hittar matlagningstips genom att kontrollera PNC-numret på märkskylten på främre ramen i ugnsutrymmet.

10.2 Rekommendationer för mikrovågsugnen

Nu ska vi laga mat!

Lägg inte maten direkt på det roterande fatet. Använd endast kokkärl som är lämpliga för mikrovågsugn.

Ställ kokkärlet mitt på det roterande fatet.

Kontakt med för varma eller för kalla föremål kan göra att det roterande fatet spricker.

Vänd eller rör om efter halva upptinings- eller tillagningstiden.

Rör om i rätter med vätska då och då.

Rör om före servering.

Täck maten som ska tillagas och värmas upp.

Med en sked i flaskan eller i glaset vid uppvärmning av drycker erhålls bättre värmefördelning.

Lägg in maten i ugnen utan förpackning. Färdigrätter med förpackning kan endast tillagas i ugnen om förpackningen är avsedd för mikrovågsugn (kontrollera uppgifterna på förpackningen).

Tillagning i mikrovågsugnen

Låt maten i ugnen vara övertäckt. Mat kan tillagas utan lock om en knaprig skorpa önskas.

Använd inte för hög energi (för lång tid eller för hög effekt) för tillagningen. Maten kan bli torr, bränd eller börja brinna.

Använd inte ugnen för att koka ägg eller sniglar med skal – de kan explodera. Stick hål i äggulan innan du värmer upp ägg.

Stick ett antal hål i mat med skinn eller skal före tillagning.

Skär grönsaker i jämnstora bitar.

Efter att ha stängt av ugnen, ta ut maten och låt den stå i några minuter för att få en jämn temperatur.

Upptining i mikrovågsugnen

Placera det frysta livsmedlet utan omslag på en liten, upp och nervänd tallrik med en behållare under, eller på ett upptiningsställ eller en platsil, så att vätska som bildas kan rinna av.







Ta ut upptinade delar efter hand.

Istället för att tina frukt och grönsaker först kan du använda högre effekt i mikrovågsugnen för att tillaga dem.

10.3 Lämpliga kokkärl och material för mikrovågsugn

För mikrovågsugnen får man endast använda lämpliga kärl och material. Se tabellen nedan som referens.

Kontrollera kokkärlet/materialspecifikationerna före användning.

Kokkärl/material		  		
Ugnsfast glas och porslin utan metalldelar, t.ex. värmebeständigt glas	✓	✓	✓	✓
Ej ugnsfast glas och porslin utan dekor av silver, guld, platina eller andra metaller	✓	x	x	x
Glas och vitrokeramik av ugnsfast/ fryståligt material	✓	✓	✓	✓
Keramik och lergods utan kvarts eller metallkomponenter och glasyrer som innehåller metall	✓	✓	x	x
Keramik, porslin och lergods med oglaserad botten eller med små hål, t.ex. på handtagen	x	x	x	x
Värmebeständig plast upp till 200 °C	✓	✓	x	x
Kartong, papper	✓	x	x	x
Plastfolie till mikrovågsugn	✓	x	x	x
Stekpåse med förslutning som är lämplig för mikrovågsugn	✓	✓	x	x
Stekkärl av metall, t.ex. emalj, gjutjärn	x	x	✓	x
Bakformar, svartlack eller silikonbelagd	x	x	✓	x
Kokkärl för mikrovågsugn, t.ex. krispplatta	x	✓	x	x
Grillgaller	x	x	✓	✓

10.4 Rekommenderade effektlägen för olika typer av mat

Uppgifterna i tabellen är endast riktvärden.

800–1000 W



Bryna början av tillagningen



Värma upp vätskor

500–700 W

Tillaga grönsaker



Tillaga ägg



Sjuda gryträtter



Sjuda ris

Värma maträtter
på en tallrikTina och värma
frysta maträtter**300–400 W**

Smälta ost, choklad, smör



Tillaga/värma känsliga livsmedel



Fortsätta tillagningen

100–200 W

Tina bröd



Tina frukt och kakor

Tina ost, grädde,
smör

Tina kött, fisk



Värma barnmat

10.5 Tillagningstabeller för testinstitut**Information för testinstitut**

Tester enligt IEC 60705.

Mikrovågsugnfunktion

Använd gallret om inget annat anges.

	 POWER W	 kg		 min	
Sockerkaka	600	0.475	Roterande glastallrik	5 - 7	-
Köttfärslimpa	500	0.9	Roterande tallrik	18 - 20	-
Ugnsomelett	500	1	Roterande tallrik	15 - 17	-
Uptining av kött	200	0.5	Roterande tallrik	8 - 9	-

Kombinerad mikrovågsfunktion

Använd funktionen: Mikrovågsgrillning.

Använd det nedre grillgallret.

MIKROVÅGSUGN KOM- BI-FUNKTION



Potatisgratäng, 1,1 kg

300

låg

30 - 35

-

Kyckling, 1,1 kg

300

hög

30 - 35

Lägg köttet i en rund
glasform.

11. SKÖTSEL OCH RENGÖRING

VARNING!

Se Säkerhetsavsnitten.

11.1 Rengöring



Rengöringsme-
del

Rengör ugnens framsida med en mikrofiberduk med varmt vatten och ett mildt rengöringsme-
del.

Använd en rengöringslösning för att rengöra metalldelar.

Rengör fläckar med ett mildt diskmedel.



För användning
varje dag

Rengör ugnsutrymmet efter varje användningstillfälle. Fettansamling eller andra matrester
kan leda till brand.
Rengör ugnsutrymmets tak från matrester och fett.

Låt inte maten stå i ugnen längre än 20 minuter. Torka ugnsutrymmet med enbart en mikrofi-
berduk efter varje användning.



Tillbehör

Rengör alla tillbehör efter varje användningstillfälle och låt dem torka. Vänta tills den roteran-
de tallriken är kall innan du diskar den. Det finns risk för att den roterande tallriken kan
spricka. Använd enbart en mikrofiberduk med varmt vatten och ett mildt rengöringsmedel.
Diska inte tillbehören i diskmaskin.



Använd inte rengöringsmedel med slipeffekt eller vassa föremål när du rengör SuperClean-
tillbehören.



12. FELSÖKNING

VARNING!

Se Säkerhetsavsnitten.

12.1 Vad gör jag om ...



 Ugnen inte startar eller inte värms upp	
 Möjlig orsak	 Åtgärd
Ugnen är inte ansluten till strömförsörjningen eller den är ansluten på fel sätt.	Kontrollera att ugnen är korrekt ansluten till strömförsörjningen.
Klockan är inte inställd.	Ställ in klockan. Mer information finns i Klockfunktioner kapitlet, Så här ställer du in: Klockfunktioner.
Luckan är inte ordentligt stängd.	Stäng luckan helt.
Säkring har gått.	Kontrollera om säkringen är orsaken till felet. Om problemet återkommer ska du kontakta en kvalificerad elektriker.
apparaten Barnlås är på.	Se kapitlet "Meny", undermeny för: Tillval.

 Komponenter	
 Beskrivning	 Åtgärd
Glödlampan är trasig.	Byt lampa, för mer information se kapitlet "Underhåll och rengöring", Hur man byter: Lampor.
Det hörs konstiga ljud från den roterande glastallriken.	Det finns matrester under den roterande glastallriken.

12.2 Hur man hanterar: Felkoder

När mjukvarufel uppstår visar displayen ett felmeddelande.

I det här avsnittet får du en lista över problem du kan hantera själv.

 Kod och beskrivning	 Åtgärd
F240, F439 – touchområdet på displayen fungerar inte som de ska.	Rengör ytan på displayen. Se till att det inte är någon smuts på touchområdet.
F908 – ugnssystemet kan inte ansluta till kontrollpanelen.	Slå på och stänga av ugnen.

12.3 Servicedata

Kontakta din återförsäljare eller en auktoriserad serviceverkstad om du inte kan avhjälpa felet.

Nödvändig information som servicecentret behöver finns på graderingsskylten.

Typskylten sitter på ugnstrymmets främre

ram. Avlägsna inte typskylten från ugnstrymmet.

Vi rekommenderar att du antecknar uppgifterna här:

Modell (MOD.)

Vi rekommenderar att du antecknar uppgifterna här:

Produktnummer (PNC)

Vi rekommenderar att du antecknar uppgifterna här:

Serienummer (S.N.)

13. ENERGIEFFEKTIVITET

13.1 Energibesparing

Kontrollera att ugnsluckan är ordentligt stängd när ugnen är påslagen. Öppna inte ugnsluckan för ofta under tillagningen. Håll luckans tätningslist är ren och kontrollera att den sitter rätt och ordentligt fast.

Om möjligt, undvik att förvärma ugnen före tillagning.

Gör så korta uppehåll som möjligt vid tillagning av flera rätter för samma tillfälle.

Laga mat med släckt belysning

Släck belysningen under tillagning. Tänd den endast när du behöver den.

14. MENYSTRUKTUR

14.1 Meny

Menyalternativ		Program
Favoriter		Förteckning av favoritinställningar.
Tillval		Används för att ställa in ugnskonfigurationen.
Inställningar	Inställningar	Används för att ställa in ugnskonfigurationen.
	Service	Visar programvarans version och konfiguration.

14.2 Undermeny för: Tillval

Undermeny	Typ av inställning
Belysning	Tänder och släcker lampan.
Barnlås	Förhindrar oavsiktlig påslagning av ugnen. När alternativet är aktiverat visas texten Barnlås visas på displayen när du slår på produkten. Aktivera ugnen genom att sätta kodbokstäverna i alfabetisk ordning. Åtkomsten till timern, fjärrstyrningen och belysningen är tillgänglig när valet är aktiverat.
Visa klocka i standby	Slår på och stänger av tiden.
Klocka i digital stil	Ändrar formatet för tidsvisning.

14.3 Undermeny för: Inställningar

Undermeny	Beskrivning
Språk	Ställer in ugnens språk.
Ljusstyrka i display	Ställer in ljusstyrkan på displayen.
Knappljud	Slår på och stänger av ljudsignal för pekkontrollerna. Det går inte att stänga av ljudsignalen för:  .
Ljudvolym	Ställer in volymen på knappljud och signaler.
Klockslag	Ställer in aktuell tid och datum.

14.4 Undermeny för: Service

Undermeny	Beskrivning
Demoläge	Aktiverings-/avaktiveringskod: 2468
Programversion	Information om programversion.
Återställ alla inställningar	Återställer till fabriksinställningar.

15. ENKELT!

Före första användning måste du ställa in:









Språk	Ljusstyrka i display	Knappljud	Ljudvolym	Klockslag
-------	----------------------	-----------	-----------	-----------

Bekanta dig med de grundläggande symbolerna på kontrollpanelen och displayen:

 På / Av	 Meny	 Favoriter	 Timer	START / STOP
--	---	--	--	--------------



Börja använda ugnen

Mikrovågsugn snabbstart Starta mikrovågsugnen när som helst med standardinställningarna: 30 sek / 1000 W. Tryck på: .

			
uppvärmning/tillagning 100 - 1000 W	tillagning/bryning intensitet: låg/hög	tillagning/bryning	värma vätskor 800 - 1000 W
			
Återuppvärmning 300 - 700 W	tina 100 - 200 W	smälta 100 - 400 W	göra popcorn 700 - 1000 W

Mikrovågsugnens inställningar		Mikrovågstips
Mikrovågseffekt: W	Maximal tid min	Täck maten som ska tillagas och värmas upp. Vänd eller rör om efter halva upptinings- eller tillagningstiden. Lägg skeden i skålen när du värmer vätskor. Sätt in maten i ugnen utan förpackning (endast mikrovågsäker).
100 - 500	60	
>500	7	

Börja tillagningen

Steg 1	Steg 2	Steg 3	Steg 4	Steg 5
	 ...	sek	OK	START
– tryck för att slå på ugnen.	– välj funktion.	– ställ in mikrovågseffekten.	– tryck för att bekräfta.	– tryck för att starta tillagningen.

Välj tillagningstid med snabbfunktionerna

10 % Finish assist

Använd 10 % Finish assist för att lägga till extra tid när 10 % av tillagningstiden återstår.

Tryck på **+1min** för att förlänga tillagningstiden.

16. MILJÖSKYDD

Återvinn material med symbolen . Återvinn förpackningen genom att placera den i lämpligt kärl. Bidra till att skydda vår miljö och vår hälsa genom att återvinna avfall från elektriska och elektroniska produkter. Släng

inte produkter märkta med symbolen  med hushållsavfallet. Lämna in produkten på närmaste återvinningsstation eller kontakta kommunkontoret.

Ласкаво просимо до AEG! Дякуємо, що обрали наш прилад.



Отримуйте поради з використання, брошури, інструкції з усунення несправностей, інформацію щодо сервісу та ремонту на aeg.com/support



Щоб отримати ще більше рецептів, підказок, інформацію щодо усунення несправностей, завантажте застосунок **My AEG Kitchen**.



Може змінитися без оповіщення.

ЗМІСТ

1. ІНФОРМАЦІЯ З ТЕХНІКИ БЕЗПЕКИ.....	347
2. ІНСТРУКЦІЇ З ТЕХНІКИ БЕЗПЕКИ.....	351
3. ОПИС ВИРОБУ.....	354
4. ПАНЕЛЬ КЕРУВАННЯ.....	355
5. ПЕРЕД ПЕРШИМ ВИКОРИСТАННЯМ.....	356
6. ЩОДЕННЕ ВИКОРИСТАННЯ.....	357
7. ФУНКЦІЇ ГОДИННИКА.....	359
8. ВИКОРИСТАННЯ ПРИЛАДДА.....	360
9. ДОДАТКОВІ ФУНКЦІЇ.....	361
10. ПОРАДИ І РЕКОМЕНДАЦІЇ.....	362
11. ДОГЛЯД ТА ЧИСТКА.....	365
12. УСУНЕННЯ ПРОБЛЕМ.....	366
13. ЕНЕРГОЕФЕКТИВНІСТЬ.....	368
14. СТРУКТУРА МЕНЮ.....	368
15. ЦЕ ЛЕГКО!.....	369
16. ОХОРОНА ДОВКІЛЛЯ.....	370

1. ⚠ ІНФОРМАЦІЯ З ТЕХНІКИ БЕЗПЕКИ

Перед установкою та експлуатацією приладу слід уважно прочитати інструкцію користувача. Виробник не несе відповідальності за травми або збитки через неправильне встановлення або використання. Інструкції з експлуатації слід зберігати в безпечному і доступному місці з метою користування в майбутньому.

1.1 Безпека дітей і вразливих осіб

- Діти від 8 років та особи з обмеженими фізичними, сенсорними або психічними можливостями чи недостатнім досвідом і знаннями можуть користуватися

цим приладом лише під наглядом, або за умови попереднього отримання інструкцій з безпечного користування приладом та розуміння пов'язаних з цим ризиків. Діти до 8 років та особи з важкою та комплексною непрацездатністю можуть перебувати поблизу приладу лише за умови, якщо знаходяться під безперервним спостереженням.

- Слідкуйте за тим, аби діти не бавилися з приладом .
- Тримайте усі пакувальні матеріали подалі від дітей та утилізуйте їх належним чином.
- **ПОПЕРЕДЖЕННЯ!** Прилад і його відкриті поверхні нагріваються під час використання. Не допускайте дітей та домашніх тварин до приладу під час його використання та охолодження.
- Якщо прилад оснащено засобами захисту від доступу дітей, їх необхідно активувати.
- Чищення або обслуговування приладу дітьми дозволяється лише під наглядом.

1.2 Загальна безпека

- Цей прилад призначено виключно для приготування їжі.
- Цей прилад призначений для використання в домашніх умовах у приміщенні.
- Цей прилад можна використовувати в офісах, готельних номерах, напів-готелях, приміщеннях для фермерського туризму та інших подібних приміщеннях, де застосування цього приладу не перевищує (середній) рівень побутового користування.
- Установлювати цей прилад і замінювати кабель повинен лише кваліфікований фахівець.
- Не користуйтеся приладом, доки його не буде встановлено у вбудовану конструкцію.
- Перш, ніж виконувати операції з технічного обслуговування, від'єднайте прилад від джерела живлення.

- У разі пошкодження електричного кабелю його має замінити виробник, його авторизований сервісний центр або інші аналогічно кваліфіковані особи задля уникнення ураження електричним струмом.
- **ПОПЕРЕДЖЕННЯ:** Щоб уникнути ураження електричним струмом, перш ніж починати міняти лампу, переконайтеся, що прилад вимкнено.
- **ПОПЕРЕДЖЕННЯ:** Прилад і його відкриті поверхні нагріваються під час використання. Слід бути обережними, щоб не торкатися нагрівальних елементів або поверхні внутрішньої камери приладу.
- Завжди користуйтеся кухонними рукавицями, коли витягаєте та вставляєте аксесуари чи посуд.
- Використовуйте лише поворотний столик і опору поворотного столика, призначені лише для цього приладу.
- Не вмикайте функцію мікрохвильової печі, коли прилад порожній. Металеві деталі всередині камери можуть спричинити утворення електричної дуги.
- Металеві контейнери для їжі та напоїв заборонено використовувати під час готування в мікрохвильовій печі. Ця вимога не діє в тому разі, якщо виробник зазначив розмір і форму металевих контейнерів, які можна використовувати під час готування в мікрохвильовій печі.
- **ПОПЕРЕДЖЕННЯ!** У разі пошкодження дверцят або ущільнювача дверцят приладом не можна користуватися, доки його не полагодить кваліфікований спеціаліст.
- **ПОПЕРЕДЖЕННЯ!** Лише кваліфікований спеціаліст може виконувати будь-яке обслуговування або ремонтні операції, що передбачають зняття кришки, яка захищає від впливу мікрохвильової енергії.
- **ПОПЕРЕДЖЕННЯ!** Не нагрівайте рідини та інші продукти у герметичних контейнерах. Вони можуть вибухнути.

- Користуйтеся лише тим посудом, який підходить для мікрохвильових печей.
- Під час нагрівання продуктів у пластиковому чи паперовому контейнері наглядайте за приладом у зв'язку з можливістю загоряння.
- Прилад призначений для нагрівання їжі та напоїв. Сушіння продуктів чи одягу, а також нагрівання грілок, капців, спонжів, вологих ганчірок тощо може призвести до травм, загорання або пожежі.
- У разі виявлення диму вимкніть прилад і витягніть вилку з розетки, щоб погасити полум'я.
- Нагрівання напоїв у мікрохвильовій печі може привести до вибухового закипання із запізненням. Будьте обережні під час поводження з контейнером.
- Уміст пляшечок та баночок із дитячим харчуванням необхідно збовтати або перемішати, а також перевірити його температуру, перш ніж давати дитині, аби уникнути опіків.
- Яйця у шкаралупі та цілі круто зварені яйця не можна нагрівати у приладі, оскільки вони можуть вибухнути навіть після завершення мікрохвильового нагрівання.
- Прилад слід регулярно очищувати та видалити залишки їжі.
- Не використовуйте пароочищувач для очищення приладу.
- Не використовуйте для очищення скляної поверхні дзерцят жорсткі абразивні засоби чи металеві шкребки, оскільки це може призвести до появи тріщин на склі, що може спричинити руйнування скла.
- Недотримання чистоти приладу може призвести до погіршення властивостей поверхні, що негативно позначиться на терміні служби приладу та може спричинити небезпечні ситуації.

2. ІНСТРУКЦІЇ З ТЕХНІКИ БЕЗПЕКИ

2.1 Встановлення

ПОПЕРЕДЖЕННЯ!

Встановлювати цей прилад повинен лише кваліфікований фахівець.

- Повністю зніміть упаковку.
- Не встановлюйте й не використовуйте пошкоджений прилад.
- Дотримуйтеся інструкції зі встановлення, що постачаються разом із приладом.
- Будьте обережні під час переміщення приладу, оскільки він важкий. Використовуйте захисні рукавички та взуття, що постачається в комплекті.
- Не тягніть прилад за ручку.
- Встановлюйте прилад у безпечному підходящому місці, що відповідає вимогам зі встановлення.
- Дотримуйтеся вимог щодо мінімальної відстані до інших приладів чи предметів.
- Перед встановленням приладу переконайтеся, що його дверцята відкриваються без перешкод.
- Прилад оснащено електричною системою охолодження. Він повинен працювати від джерела живлення.
- Вбудований прилад повинен відповідати вимогам щодо стабільності DIN 68930.

Мінімальна висота шафи (Мінімальна висота шафи під робочою поверхнею)	444 (460) мм
Ширина шафи	560 мм
Глибина шафи	550 (550) мм
Висота передньої частини приладу	455 мм
Висота задньої частини приладу	440 мм
Ширина передньої частини приладу	595 мм
Ширина задньої частини приладу	559 мм
Глибина приладу	567 мм

Вбудована глибина приладу	546 мм
Глибина з відкритими дверцятами	882 мм
Мінімальний розмір вентиляційного отвору. Отвір розташовано внизу задньої сторони	560x20 мм
Довжина кабелю живлення. Кабель розміщується в правому куті задньої сторони	1500 мм
Кріпильні гвинти	3.5x25 мм

2.2 Під'єднання до електромережі

ПОПЕРЕДЖЕННЯ!

Існує ризик займання та ураження електричним струмом.

- Усі роботи з під'єднання до електромережі мають виконуватися кваліфікованим електриком.
- Прилад повинен бути заземленим.
- Переконайтеся в тому, що параметри на табличці з технічними даними сумісні з електричними параметрами електроживлення від мережі.
- Завжди використовуйте правильно встановлену протиударну розетку.
- Не використовуйте розгалужувачі, перехідники й подовжувачі.
- Будьте обережні, аби не пошкодити штепсельну вилку та кабель. Якщо кабель живлення потребує заміни, зверніться до нашого сервісного центру.
- Пильнуйте, щоб кабель живлення не торкався або не був надто наближений до дверцят приладу або ніші під приладом, особливо коли він працює або дверцята гарячі.
- Елементи захисту від ураження електричним струмом та ізоляція мають бути закріплені так, аби їх не можна було зняти без спеціального інструмента.
- Вставляйте штепсельну вилку в розетку електроживлення лише після закінчення

- установки. Переконайтеся, що після установки є вільний доступ до розетки електроживлення.
- Не вставляйте вилку в розетку, яка ненадійно закріплена.
 - Не тягніть за кабель живлення, щоб відключити прилад з мережі. Завжди вимикайте, витягаючи штепсельну вилку.
 - Використовуйте лише належні ізолюючі пристрої, а саме: лінійні роз'єднувачі, запобіжники (гвинтові запобіжники слід викрутити з патрона), реле захисту від замикання на землю та контактори.
 - Електрообладнання має бути оснащеним ізолюючим пристроєм для повного відключення від електромережі. Зазор між контактами ізолюючого пристрою має становити не менше 3 мм.
 - Цей прилад оснащено електричним кабелем із вилкою.

2.3 Користування

ПОПЕРЕДЖЕННЯ!

Існує небезпека травмування, опіків, ураження електричним струмом і вибуху.

- Не змінюйте технічні специфікації цього приладу.
- Переконайтеся в тому, що вентиляційні отвори не заблоковано.
- Під час роботи приладу не залишайте його без нагляду.
- Вимикайте прилад після кожного використання.
- Будьте обережні, відчиняючи дверцята приладу під час його роботи. Можливе вивільнення гарячого повітря.
- Не працюйте з приладом, якщо ваші руки мокрі або якщо він контактує з водою.
- Не натискайте на відчинені дверцята.
- Не використовуйте прилад як робочу поверхню або як поверхню для зберігання речей.
- Обережно відчиняйте дверцята приладу. Використання інгредієнтів зі спиртом може призвести до утворення суміші спирту й повітря.

- Відчиняючи дверцята, пильнуйте, щоби поряд із пристроєм не було джерел утворення іскор та відкритого вогню.
- Не кладіть усередину приладу, поряд із ним або на нього легкозаймисті речовини чи предмети, змочені в легкозаймистих речовинах.
- Не використовуйте функцію мікрохвильової печі для попереднього прогрівання приладу.

ПОПЕРЕДЖЕННЯ!

Існує ризик пошкодження приладу.

- Щоб запобігти пошкодженню або знебарвленню емалі, дотримуйтеся таких рекомендацій:
 - не кладіть алюмінієву фольгу безпосередньо на дно камери приладу;
 - не ставте посуд із водою безпосередньо в розігрітій прилад;
 - не залишайте в приладі страви і продукти з високим вмістом вологи після завершення приготування їжі;
 - будьте обережні, виймаючи або встановлюючи аксесуари.
- Знебарвлення емалі або нержавіючої сталі не впливає на ефективність роботи приладу.
- Завжди готуйте із зачиненими дверцятами приладу.
- Якщо прилад розміщено позаду меблевої панелі (наприклад, дверцят), переконайтеся, що дверцята відкрито під час роботи приладу. Жар і волога можуть утворюватися позаду закритої меблевої панелі, спричиняючи подальше пошкодження приладу, корпусу або підлоги. Не закривайте меблеву панель, доки прилад повністю не охолоне після використання.

2.4 Догляд і чищення

ПОПЕРЕДЖЕННЯ!

Існує ризик травмування, пожежі або пошкодження приладу.

- Перш ніж виконувати технічне обслуговування, вимкніть прилад і вийміть електричну вилку з розетки.

- Дайте приладу охолонути. Існує ризик того, що скляні панелі можуть тріснути.
- У разі пошкодження скляних панелей дверцят слід одразу замінити панелі. Зверніться до авторизованого сервісного центру.
- Будьте обережні, знімаючи дверцята з приладу. Дверцята важкі!
- Обов'язково витріть камеру, поворотний столик й дверцята насухо після кожного використання. Пара, утворювана під час роботи приладу, конденсується на стінках камери, що може призвести до корозії.
- Регулярно очищуйте прилад, щоби запобігти пошкодженню матеріалу поверхні.
- Залишки їжі та жир, що містяться в приладі, можуть призвести до виникнення пожежі й електричної дуги під час роботи функції мікрохвильової печі.
- Витріть прилад м'якою вологою ганчіркою. Застосовуйте лише нейтральні миючі засоби. Не використовуйте абразивні засоби, жорсткі серветки для очищення, розчинники або металеві предмети.
- Якщо ви користуєтеся аерозолями для чищення духових шаф, обов'язково дотримуйтеся інструкцій із безпеки, наведених на упаковці.

2.5 Внутрішня підсвітка

ПОПЕРЕДЖЕННЯ!

Небезпека враження електричним струмом.

- Стосовно ламп всередині цього виробу та запасних ламп, що продаються окремо: Ці лампи призначені для використання у побутових приладах з екстремальними фізичними умовами,

- такими як температура, вібрація, вологість, або призначені для надання інформації про стан роботи приладу. Вони не призначені для використання з іншою метою та не придатні для освітлення побутових приміщень.
- У цьому виробі є джерело світла класу енергоефективності G.
- Використовуйте лише лампочки з такими ж технічними характеристиками .

2.6 Сервіс

- Для ремонту приладу звертайтеся до авторизованого сервісного центру.
- Використовуйте лише оригінальні запасні частини.

2.7 Утилізація

ПОПЕРЕДЖЕННЯ!

Існує небезпека травмування або задушення.

- По інформацію з належної утилізації приладу зверніться до органів муніципальної влади.
- Від'єднайте прилад від електромережі.
- Відріжте кабель електричного живлення близько до приладу та утилізуйте його.
- Приберіть фіксатор дверцят, щоб унеможливити їх зачинення, якщо діти, або домашні тварини опиняться всередині приладу.

Цей продукт по вмісту небезпечних речовин відповідає вимогам Технічного регламенту обмеження використання деяких небезпечних речовин в електричному та електронному обладнанні (постанова Кабінета Міністрів України №139 від 10 березня 2017р.)

3. ОПИС ВИРОБУ

3.1 Загальний огляд

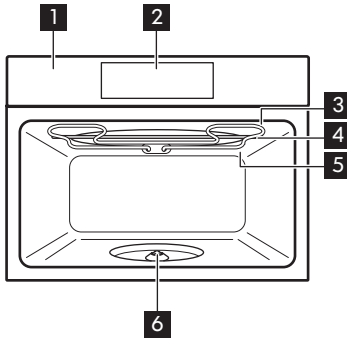

- 1 Панель керування
- 2 Дисплей
- 3 Нагрівальний елемент
- 4 Мікрохвильовий генератор
- 5 Лампа

- 6 Вал поворотного столика

3.2 Аксесуари

Поворотний стіл
Для приготування їжі.

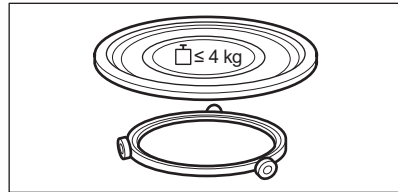

Конструкція решітки для гриля
Для приготування на грилі.

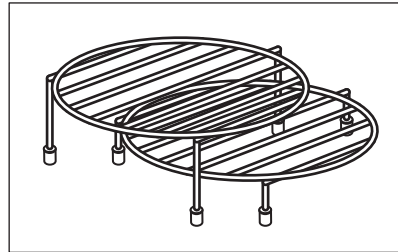

4. ПАНЕЛЬ КЕРУВАННЯ

4.1 Огляд панелі керування

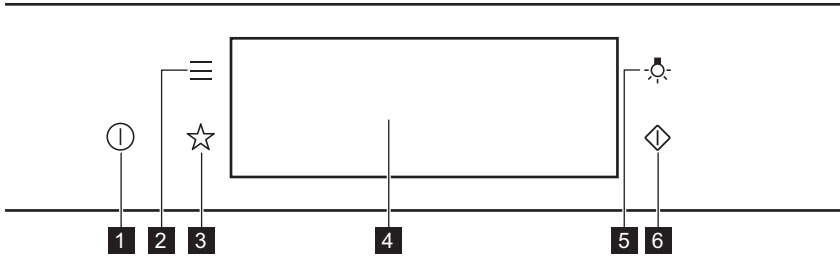

1	Вкл / Вискл.	Натисніть і утримуйте, щоб увімкнути та вимкнути прилад.
2	Меню	Перелік функцій приладу.
3	Улюблене	Перелік улюблених налаштувань.
4	Дисплей	Показує поточні налаштування приладу.
5	Перемикач лампи	Увімкнення і вимкнення лампи.
6	Швидкий старт мікрохвильової печі	Увімкнення функції мікрохвильової печі (1000 Вт і 30 секунд).



Натисніть

Торкніться поверхні пальцем.



Перемістіть

Переміщуйте палець поверхню.



Натисніть і утримуйте

Торкніться поверхні протягом 3 секунд.

4.2 Дисплей

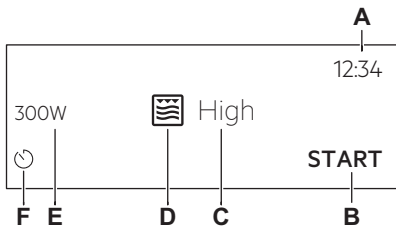

Після увімкнення на дисплеї відобразиться головний екран із функцією та інтенсивністю гриля за промовчанням.

- A. Час доби
- B. ПОЧАТОК/ЗУПИНКА
- C. Інтенсивність гриля
- D. Функції нагріву
- E. Потужність мікрохвиль
- F. Таймер

Індикатори дисплея

Базові індикатори — для навігації на дисплеї.

OK

Підтвердження вибору/налаштування.



Перехід на один рівень назад у меню.



Скасування останньої дії.



Вимкнення та ввімкнення опцій.

Індикатори функції Звуковий сигнал — після закінчення встановленого часу готування лунає сигнал.



Функцію ввімкнено.



Функцію ввімкнено.

Готування припиняється автоматично.



Звуковий сигнал вимкнено.

Індикатори таймера



Скасування налаштування.

5. ПЕРЕД ПЕРШИМ ВИКОРИСТАННЯМ

ПОПЕРЕДЖЕННЯ!

Див. розділи з інформацією щодо техніки безпеки.

5.1 Первинне очищення



Крок 1

Вийміть усі аксесуари з приладу.



Крок 2

Очищайте прилад та аксесуари лише за допомогою серветки з мікрофібри, змоченої в теплій воді з додаванням м'якого засобу для чищення.



Крок 3

Вставте аксесуари в прилад.

5.2 Перше підключення

Після першого підключення на дисплеї відображається повідомлення з привітанням.

Потрібно встановити: Мова, Яскравість дисплею, Сигнали кнопок управл., Рівень гучності, Час доби.

6. ЩОДЕННЕ ВИКОРИСТАННЯ

ПОПЕРЕДЖЕННЯ!

Див. розділи з інформацією щодо техніки безпеки.

6.1 Налаштування функції: Гриль + МХ, Гриль

Прилад може створювати шуми при використанні функції: Гриль + МХ. Це нормально для цієї функції.

Налаштування функції: Гриль + МХ

Крок 1 Установіть низьку стійку для гриля.

Крок 2 Увімкніть прилад. На дисплеї відображається функція нагріву за промовчанням.

Крок 3 Натисніть символ функції нагріву для входу в підменю.

Крок 4 Оберіть функцію: . Натисніть: **OK**.

Крок 5 Оберіть рівень інтенсивності гриля.

Функція	Рівень інтенсивності гриля
---------	----------------------------

Lo	низький
----	---------

Hi	високий
----	---------

Крок 6 Натисніть: **OK**.

Крок 7 Натисніть: **START**.

STOP — натисніть, щоб вимкнути прилад.

Крок 8 Вимкніть прилад.

Потужність мікрохвильового нагрівання обмежена до 500 Вт при використанні функції: Гриль + МХ.

Налаштування функції: Гриль

Крок 1 Встановіть високу стійку для гриля.

Крок 2 Увімкніть прилад. На дисплеї відображається функція нагріву за промовчанням.

Крок 3 Натисніть символ функції нагріву для входу в підменю.

Крок 4 Оберіть функцію: . Натисніть: **OK**.

Крок 5 Натисніть: **START**.

STOP – натисніть для вимкнення функції.

Крок 6 Вимкніть прилад.

6.2 Налаштування: Мікрохвильові функції

Крок 1	Увімкніть прилад.
Крок 2	Натисніть символ функції нагріву для входу в підменю.
Крок 3	Виберіть функцію нагрівання НВЧ-хвилями та натисніть: OK . На дисплей виводиться: потужність НВЧ-хвиль.
Крок 4	Встановіть: потужність НВЧ-хвиль. Натисніть: OK .
Крок 5	Натисніть: START .
STOP – натисніть для вимкнення функції.	
Крок 6	Вимкніть прилад.

Максимальний час роботи мікрохвильових функцій залежить від установленної потужності мікрохвиль:

ПОТУЖНІСТЬ МІКРОХВИЛЬ Вт	МАКСИМАЛЬНИЙ ЧАС хв
100 - 500	59:55
> 500	7



Якщо відчинити дверцята, процедура зупиниться. Щоб запустити її знову, натисніть **START**.

6.3 Спосіб використання: Швидкий старт мікрохвильової печі

Крок 1 Натисніть і утримуйте: .
Функція мікрохвиль працює 30 секунд.

Крок 2 Щоб продовжити час готування:



Натисніть на значення часу роботи, щоб перейти до налаштувань часу. Встановіть час приготування. Натисніть **+30 s**.

Функцію мікрохвиль можна увімкнути у будь-який час з: Швидкий старт мікрохвильової печі.

6.4 Функції нагрівання

СТАНДАРТНА

Функція нагріву	Додаток
	Для готування на грилі тонких смужок продуктів, а також для смаження хліба.
Гриль	

Функція нагріву	Додаток
 Гриль + МХ	Приготування їжі за короткий проміжок часу та отримання рум'яної скоринки. Можна встановити 2 рівні інтенсивності гриля: низький і високий.
 Мікрохвилі	Розігрівання, приготування, діапазон потужності: 100–1000 Вт.

МІКРОХВИЛІ

Функція нагріву	Додаток
 Розморожування	Розморожування м'яса, риби, тортів, діапазон потужності: 100–200 Вт
 Плавлення	Розтоплення шоколаду та масла, діапазон потужності: 100–400 Вт
 Розігріти	Розігрівання попередньо приготовлених страв і ніжних страв, діапазон потужності: 300–700 Вт

Функція нагріву	Додаток
 Попкорн	Приготування попкорну, діапазон потужності: 700–1000 Вт
 Розігрівання рідин	Розігрівання напоїв і супів, діапазон потужності: 800–1000 Вт

7. ФУНКЦІЇ ГОДИННИКА

7.1 Опис функцій годинника

Функція годинника	Додаток
Час готування	Установлення тривалості готування. Максимум 23 год 59 хв.
Закінчення дії	Визначення дій після завершення відліку часу таймером.
Додатковий час	Подовження часу готування.
Нагадування	Налаштування часу зворотного відліку. Максимум становить 23 год 59 хв. Ця функція не впливає на роботу приладу.



7.2 Налаштування: Функції годинника

Налаштування годинника	
Крок 1	Увімкніть духову шафу.
Крок 2	Натисніть: Час доби.
Крок 3	Встановіть час. Натисніть: ОК.

Встановлення часу готування

- Крок 1** Оберіть функцію нагріву.
- Крок 2** Натисніть: .
- Крок 3** Встановіть час. Натисніть: **OK**.

Як обрати опцію закінчення

- Крок 1** Оберіть функцію нагріву.
- Крок 2** Натисніть: .
- Крок 3** Встановіть час приготування.
- Крок 4** Натисніть: .
- Крок 5** Натисніть: Закінчення дії.
- Крок 6** Виберіть бажаний варіант: Закінчення дії.
- Крок 7** Натисніть: **OK**. Повторіть цю дію, доки на дисплеї не відобразиться головне меню.

Як подовжити час готування

Коли залишається 10 % часу готування, а страва здається не достатньо готовою, можна подовжити час готування. Також можна змінити функцію нагріву.

Щоби подовжити час готування, натисніть **+1 хв**.

Зміна налаштувань таймера

- Крок 1** Натисніть: .
- Крок 2** Встановіть значення таймера.
- Крок 3** Натисніть: **OK**.

Встановлений час можна змінити в будь-який момент процесу готування.

8. ВИКОРИСТАННЯ ПРИЛАДДА

ПОПЕРЕДЖЕННЯ!

Див. розділи з інформацією щодо техніки безпеки.

8.1 Встановлення аксесуарів

Використовуйте лише відповідний посуд і матеріали. Див. розділ «Посуд і матеріали, що підходять для мікрохвиль» глави «Поради та рекомендації».

Поворотний стіл:

Завжди готуйте їжу на поворотному столику. Помістіть направляючий ролик навколо вала приводу. Розмістіть поворотне скло на направляючому ролику.

Використовуйте лише той поворотний столик, що постачається в комплекті з приладом.

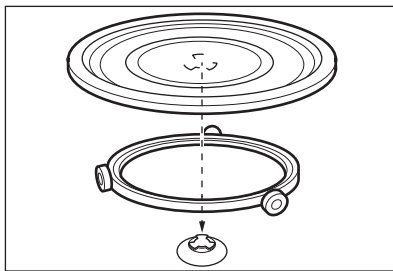

Конструкція решітки для гриля:

Поставте підставку гриля на поворотний столик таким чином, аби силіконові насадки були спрямовані донизу.

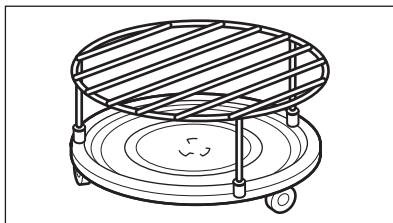

9. ДОДАТКОВІ ФУНКЦІЇ

9.1 Як зберегти: Улюблене

Ви можете зберігати свої улюблені налаштування, як-от функція нагріву, час приготування або функція очищення. Можна зберегти три улюблені налаштування.

Крок 1 Увімкніть прилад.

Крок 2 Оберіть бажане налаштування.

Крок 3 Натисніть: . Виберіть: Улюблене.

Крок 4 Виберіть: Зберегти поточні налаштування.

Крок 5 Натисніть **+**, щоб додати налаштування до списку: Улюблене. Натисніть **OK**.

 — натисніть, щоби скинути налаштування.



 — натисніть, щоби скасувати налаштування.

9.2 Блокування функції

Ця функція запобігає випадковій зміні функції нагріву.

Крок 1 Увімкніть прилад.

Крок 2 Установіть функцію підігріву.

Крок 3   — натисніть одночасно, щоби увімкнути функцію.

Щоби вимкнути функцію, повторно виконайте крок 3.

9.3 Вентилятор охолодження

Під час роботи приладу вентилятор охолодження автоматично вмикається для підтримки поверхонь прохолодними. Якщо

вимкнути прилад, вентилятор продовжуватиме працювати, доки прилад не охолоне.

10. ПОРАДИ І РЕКОМЕНДАЦІЇ

10.1 Рекомендації щодо приготування



У таблицях указано орієнтовні значення температури та часу приготування. Вони залежать від рецепту, а також якості та кількості інгредієнтів, що використовуються.

У вашому приладі приготування страв може відрізнятися від приготування у попередній моделі. Наведені нижче вказівки містять рекомендовані налаштування температури, часу готування та положення полиці для певних типів продуктів.

Якщо ви не можете знайти налаштування для певного рецепту, скористайтеся налаштуваннями для аналогічного рецепту.

Додаткові рекомендації щодо приготування їжі наведені в таблицях готування на нашому веб-сайті. Щоб знайти поради щодо готування, зверніться з номером PNC на таблиці з технічними даними, розміщеній на передній рамі камери приладу.

10.2 Рекомендації щодо режиму мікрохвиль

Давайте готувати!

Не кладіть продукти безпосередньо на поворотний столик. Завжди користуйтеся посудом, придатним для використання у мікрохвильовій печі.

Поставте посуд у центр поворотного столика.

Через контакт із занадто гарячими або занадто холодними предметами поворотний столик може поламатися.

Переверніть або перемішайте страву після завершення половини часу розморожування й готування.

Помішуйте рідини час від часу.

Помішайте страву перед подачею.

Накривайте страву під час приготування й розігрівання.

Поставте ложку у пляшку або склянку при підігріванні напоїв для забезпечення кращого розподілу тепла.

Покладіть продукти в прилад без упаковки. Фасовані готові страви можна ставити в прилад, лише якщо їхня упаковка

підходить для використання у мікрохвильовій печі (перевірте інформацію на упаковці).

Готування з використанням мікрохвиль

Готуйте страви під кришкою. Якщо ви хочете зберегти скоринку, готуйте страву без кришки.

Не перегрівайте страви, встановивши занадто високу потужність і час. Їжа може місцями пересохнути, підгоріти або загорітися.

Не використовуйте прилад для приготування яєць у шкаралупі або равликів у мушлях, оскільки існує загроза їх розривання. Проколіть жовток яєчні перед її підігріванням.

Перш ніж готувати продукти зі шкіркою, слід кілька разів проколоти їх.

Овочі слід нарізати на однакові за розміром шматки.

Після вимкнення приладу вийміть страву та дайте їй постояти декілька хвилин, щоб тепло розподілилося рівномірно.



Розморожування з використанням мікрохвиль

Покладіть заморожену страву без упаковки на маленьку перевернуту тарілку, розміщену над контейнером, або на підставку для розмороження чи пластикове сито, щоб рідина, що утворюється при розморожуванні, могла стікати.







Потім вийміть розморожені шматочки.





Для приготування овочів і фруктів без попереднього розморожування можна використовувати більш високу потужність мікрохвиль.

10.3 Посуд і матеріали, що підходять для використання в мікрохвильових печах

У мікрохвильових печах використовуйте лише відповідний посуд і матеріали. Для довідки див. таблицю нижче.

Перед використанням ознайомтеся з характеристиками посуду / матеріалу.

Посуд / матеріал		  		
Жаростійке скло та фарфор без металевих елементів, як-от вогнетривке скло	✓	✓	✓	✓
Звичайне скло й порцеляна без вмісту срібла, золота, платини чи інших металевих оздоблень	✓	✗	✗	✗
Скло та склокераміка з жаро- або морозостійких матеріалів	✓	✓	✓	✓
Керамічний та фаянсовий посуд без вмісту кварцових чи металевих елементів та без металевого глазурування	✓	✓	✗	✗
Кераміка, порцеляна та фаянс із неглазурованим дном чи маленькими отворами, як-от на ручках	✗	✗	✗	✗
Жаростійкий пластик, що витримує температуру до 200 °C	✓	✓	✗	✗
Картон, папір	✓	✗	✗	✗
Харчова плівка для використання в мікрохвильових печах	✓	✗	✗	✗
Плівка для запікання, придатна для використання в мікрохвильових печах	✓	✓	✗	✗
Жаровні з металу, як-от емаль, чавун	✗	✗	✓	✗
Форми для випікання, покриті чорним лаком або силіконовим покриттям	✗	✗	✓	✗

Посуд / матеріал				
Посуд для використання в мікрохвильовій печі, як-от деко для запікання з хрусткою скоринкою	X	✓	X	X
Конструкція решітки для гриля	X	X	✓	✓

10.4 Рекомендовані налаштування потужності для різних видів страв

Дані в таблиці є орієнтовними.

800–1000 Вт



Обсмажування на початку процесу готування



Підігрів рідин

500–700 Вт



Готування овочів



Приготування яєць



Повільне приготування печені



Повільне готування рису



Нагрівання страви для однієї тарілки



Розморожування та підігрів заморожених страв

300–400 Вт



Плавлення сиру, шоколаду, масла



Готування / підігрів ніжних страв



Продовження готування

100–200 Вт



Розморожування хліба



Розморожування фруктів і тортів



Розморожування сиру, вершків, масла



Розморожування м'яса, риби



Підігрів дитячого харчування







10.5 Таблиці приготування їжі для дослідницьких установ

Інформація для дослідницьких установ

Тестування відповідно до стандарту IEC 60705.

Мікрохвильова функція

Використовуйте комбіновану решітку, якщо не зазначено інше.

	 Вт	 кг		 хв	
Бісквіт	600	0.475	Конструкція поворотного столика	5 - 7	-
М'ясний хлібець	500	0.9	Конструкція поворотного столика	18 - 20	-
Заварний крем	500	1	Конструкція поворотного столика	15 - 17	-
Розморожування м'яса	200	0.5	Поворотний стіл	8 - 9	-

Комбінована мікрохвильова функція

Використовуйте функцію: Гриль у мікрохвильовій печі.

Використовуйте низьку стійку для гриля.

КОМБІНОВАНА МІКРОХВИЛЬОВА ФУНКЦІЯ	 Вт		 хв	
Картопляна запіканка (гра-тен), 1,1 кг	300	низький	30 - 35	-
Курка, 1,1 кг	300	високий	30 - 35	Покладіть м'ясо в круглий скляний контейнер.

11. ДОГЛЯД ТА ЧИСТКА

ПОПЕРЕДЖЕННЯ!

Див. розділи з інформацією щодо техніки безпеки.

11.1 Примітки щодо чищення



Засоби для чищення

Очищайте передню поверхню приладу лише за допомогою серветки з мікрофібри, змоченої в теплій воді з додаванням м'якого засобу для чищення.

Металеві поверхні слід чистити за допомогою розчину для чищення.

Використовуйте неагресивний засіб для чищення плям.



Щоденне користування

Очищуйте камеру духової шафи після кожного використання. Накопичення жиру й інших залишків їжі може спричинити загоряння.

Ретельно очищуйте стелю камери приладу від залишків їжі й жиру.

Не залишайте готові страви всередині приладу довше 20 хвилин. Після кожного використання протирайте камеру лише серветкою з мікрофібри.



Акcesуари

Після кожного використання мийте та просушуйте всі акcesуари. Перед очищенням поворотного столика зачекайте, доки він прохолоне. Є ризик, що поворотний столик може тріснути. Використовуйте лише серветку з мікрофібри, змочену в теплій воді з додаванням м'якого засобу для чищення. Не мийте акcesуари в посудомийній машині.

Акcesуари з антипригарним покриттям забороняється мити з використанням агресивних засобів чи гострих предметів.

12. УСУНЕННЯ ПРОБЛЕМ

ПОПЕРЕДЖЕННЯ!

Див. розділи з інформацією щодо техніки безпеки.

12.1 Дії в разі виникнення проблем



Прилад не вмикається або не розігрівається



Можлива причина

Прилад не підключено до електромережі або підключено неправильно.

Годинник не встановлено.

Дверцята зачинено неправильно.

Запобіжник перегорів.



Спосіб вирішення

Переконайтеся, що прилад було правильно підключено до електромережі.

Налаштуйте годинник. Докладніше див. у Функції годинника розділі «Налаштування:» Функції годинника.

Повністю зачиніть дверцята.

Переконайтеся, що запобіжник є причиною проблеми. Якщо проблема виникає знову, зверніться до кваліфікованого електрика.



Прилад не вмикається або не розігрівається



Можлива причина



Спосіб вирішення

Прилад Захист від доступу дітей увімкнено.

Див. розділ «Меню», підменю для: Опції.



Компоненти



Опис



Спосіб вирішення

Лампочка перегоріла.

Замініть лампу, детальну інформацію див. в розділі «Догляд та очищення», Як замінити: Лампа.

Поворотний столик видає шум.

Під поворотним столиком є залишки їжі.

12.2 Як керувати: Коди помилок

У випадку помилки програмного забезпечення на дисплеї відображається повідомлення про помилку.

У цьому розділі представлено перелік проблем, які ви можете вирішити самостійно.



Код і опис



Спосіб вирішення

F240, F439 - сенсорні поля на дисплеї не працюють належним чином.

Очистіть передню поверхню дисплею. Переконайтеся, що на сенсорних полях немає бруду.

F908 — система приладу не може підключитися до панелі управління.

Вимкніть і увімкніть прилад.

12.3 Дані щодо технічного обслуговування

Якщо Ви не можете вирішити проблему самостійно, зверніться до закладу, де Ви придбали прилад, або до авторизованого сервісного центру.

Дані, потрібні для сервісного центру, вказані на табличці з технічними даними.

Паспортна табличка розташована на передньому краї камери приладу. Не

знімайте паспортну табличку з камери приладу.

Рекомендуємо записати дані тут:

Модель (MOD.)
Код виробу (PNC)
Серійний номер (S.N.)

13. ЕНЕРГОЕФЕКТИВНІСТЬ

13.1 Енергозбереження

Переконайтеся в тому, що під час роботи дверцята приладу зачинені. Не відчиняйте дверцята приладу занадто часто під час готування. Підтримуйте чистоту ущільнювача дверцят і переконайтеся, що його належним чином зафіксовано.

Коли можливо, не розігривайте прилад перед готуванням.

Якщо ви послідовно готуєте кілька страв, зведіть перерви між ними до мінімуму.

Готування з вимкненою лампою

Вимкніть лампу під час готування. Вмикайте її лише за потреби.

14. СТРУКТУРА МЕНЮ

14.1 Меню

Пункт меню	Додаток	
Улюблене	Перелік улюблених налаштувань.	
Опції	Налаштування конфігурації приладу.	
Налаштування	Установка	Налаштування конфігурації приладу.
	Сервіс	Відображення версії та конфігурації програмного забезпечення.

14.2 Підменю для: Опції

Підменю	Додаток
Підсвітка	Увімкнення і вимкнення лампи.
Захист від доступу дітей	Запобігає випадковому увімкненню приладу. Після активації цієї опції під час увімкнення приладу на дисплеї з'являється напис Захист від доступу дітей. Для увімкнення приладу оберіть літери коду в алфавітному порядку. Коли цю опцію активовано, ви можете користуватися таймером, дистанційним керуванням і лампою.
Індикація часу	Увімкнення та вимкнення годинника.
Цифровий стиль годинника	Зміна формату індикації часу, що відображається.

14.3 Підменю для: Установка

Підменю	Опис
Мова	Встановлення мови приладу.
Яскравість дисплею	Встановлення яскравості дисплея.

Підменю	Опис
Сигнали кнопок управл.	Увімкнення і вимкнення звуку натискання сенсорних кнопок. Неможливо вимкнути звук для: ①.
Рівень гучності	Встановлення гучності звуку натискання кнопок та сигналів.
Час доби	Встановлення поточного часу й дати.

14.4 Підменю для: Сервіс

Підменю	Опис
Демонстраційний режим	Код активації/деактивації: 2468
Версія програмного забезпечення	Інформація про версію програмного забезпечення.
Скинути всі налаштування	Відновлює заводські налаштування.

15. ЦЕ ЛЕГКО!

Перед першим використанням потрібно встановити такі параметри:

Мова	Яскравість дисплею	Сигнали кнопок управл.	Рівень гучності	Час доби
------	--------------------	------------------------	-----------------	----------

Ознайомтеся з основними символами на панелі керування та дисплеї:



 Вкл / Вискл.	 Меню	 Улюблене	 Таймер	START / STOP
--	--	--	--	--------------

Початок роботи з приладом

Швидкий запуск функції MW Увімкнення функції мікрохвиль у будь-який час із налаштуваннями за промовчанням: 30 сек / 1000 Вт. Натисніть: 

			
підігрів/готування 100 - 1000 Вт	готування/ підрум'янювання інтенсивність: низька/ висока	готування/ підрум'янювання	підігрів рідин 800 - 1000 Вт
			
розігрівання 300 - 700 Вт	розморожування 100 - 200 Вт	розтоплювання 100 - 400 Вт	приготування попкорну 700 - 1000 Вт

Налаштування функції мікрохвиль		Поради щодо використання функції мікрохвиль
Потужність мікрохвиль: Вт	Максимальний час хв	Накривайте страву під час приготування й розігрівання. Перевіряйте або перемішайте страву після завершення половини часу розморожування й готування. Під час підігрівання рідин покладіть у страву ложку. Поставте страву в прилад без упаковки (лише призначений для мікрохвильових печей посуд).
100 - 500	60	
>500	7	

Початок готування				
Крок 1	Крок 2	Крок 3	Крок 4	Крок 5
	 ...	сек — встановіть потужність мікрохвильової печі.	OK — натисніть, щоб підтвердити.	START — натисніть, щоб розпочати готування.

Використовуйте функції швидкого доступу для встановлення часу готування

Допомога за 10% до завершення
Використовуйте функцію «Допомога за 10% до завершення», щоб додати час, коли залишилося 10% часу готування.

Щоб подовжити час готування, натисніть **+1 хвхв**.

16. ОХОРОНА ДОВКІЛЛЯ

Здавайте на повторну переробку матеріали, позначені відповідним символом . Викидайте упаковку у відповідні контейнери для вторинної сировини. Допоможіть захистити навколишнє середовище та здоров'я інших людей і забезпечити вторинну переробку електричних і електронних приладів. Не

викидайте прилади, позначені відповідним символом , разом з іншим домашнім сміттям. Поверніть продукт до заводу із вторинної переробки у вашій місцевості або зверніться до місцевих муніципальних органів влади.



aeg.com

867370951-D-372023



CE