

LNT7ME36G2

EE Sügavkülm – Külmik
LT Šaldytuvas – Šaldiklis
LV Ledusskapis - Saldētava
RO Frigider - Congelator
SL Hladilnik - Zamrzovalnik

Kasutusjuhend
Naudojimo Instrukcija
Lietošanas Pamācība
Manualul utilizatorului
Navodila za uporabo

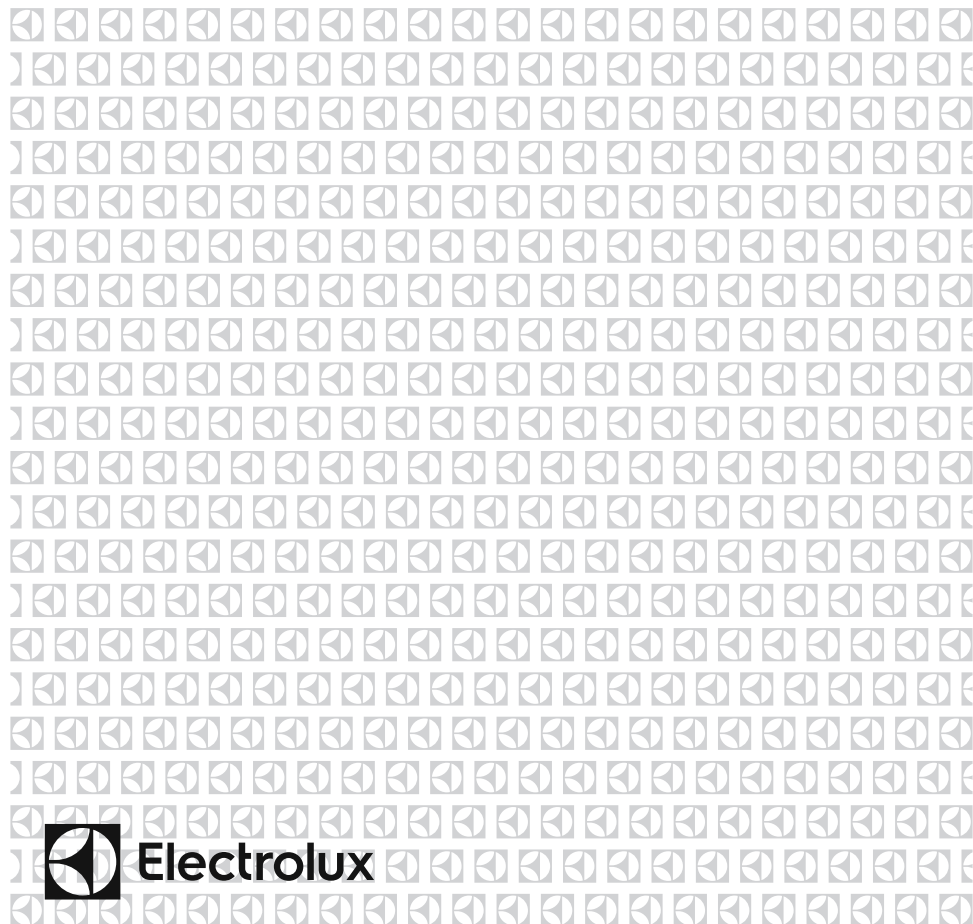

Electrolux



EE

TULEKAHJU

Hoiatus! Tuleohtlik / tuleohtlikud materjalid

REGISTER

ENNE SEADME KASUTAMIST	5
Üldised hoiatused	5
Vanad ja mittetöötavad külmikud	9
Ohutuse hoiatused	9
Külmiku paigaldamine ja kasutamine	10
Enne Kui Alustate Oma Külmiku Kasutamist	10
Mõõtmed	11
ERINEVAD FUNKTSIOONID JA VÕIMALUSED	12
Teave uue põlvkonna jahustus tehnoloogia kohta	12
Kuva ja juhtpaneel	12
Külmiku kasutamine	12
Kõrge temperatuuri alarm [ainult valitud mudelitel]	12
Sügavkülmiku temperatuuriseaded	13
Jahutuskambri temperatuuriseaded	13
Maksimumkülmutuse režiim	13
Lahtise ukse häire funktsioon	14
Hoiatused temperatuuri seadmise kohta	15
Lisaseadmed	16
Jääkuubikuvorm	16
Sügavkülmikukast	16
Eriti jahe kamber	16
Niiskuscontroller	17
TOIDU PAIGUTAMINE KÜLMIKUS	18
Külmik	18
Sügavkülmik	18
PUHASTAMINE JA HOOLDUS	22
Sulatamine	22
TARNE JA ÜMBERPAIGUTAMINE	23
Ukse ümberpaigutamine	23
ENNE TEENINDUSSE HELISTAMIST	23
Energia säästmise nõuanded	27
SEADME JA KAMBRITE OSAD	28
TEHNILISED ANDMED	29
TEAVE KATSEASUTUSTELE	29

MÕTLEME TEIE PEALE

Täname, et ostsite Electroluxi seadme. Olete valinud endale toote, mis kestab aastakümneid, pakkudes professionaalset kogemust ja innovatsiooni. Geniaalne ja stiilne, disainitud teile mõeldes. Seda seadet kasutades võite olla kindel, et saavutate alati suurepäraseid tulemusi.

Tere tulemast Electroluxi.

Külastage meie veebilehte:



Kasutusnõuandeid, brošüüre, veaotsingu ning teavet teeninduse ja remondi kohta leiate aadressilt:

www.electrolux.com/support



Parema teeninduse saamiseks registreerige oma toode:

www.registerelectrolux.com



Tarvikuid, kulu- ja varuosi saate oma seadmele osta aadressil:

www.electrolux.com/shop

KLIENDITEENINDUS

Kasutage alati originaalvaruosi.

Enne meie volitatud teeninduskeskusesse pöördumist veenduge, et teil on käepärast järgmised andmed: mudel, PNC, seerianumber.

Selle teabe leiate andmeplaadilt.

 Hoiatus / Tähelepanu - ohutusala teave

 Üldteave ja nõuanded

 Keskkonnateave

Siintoodud teavet võidakse ilma etteteatamiseta muuta.

PEATÜKK - 1. ENNE SEADME KASUTAMIST

Üldised hoiatused

Palun lugege enne seadme paigaldamist ja kasutamist hoolikalt seadme kasutusjuhendit. Meie ettevõtte ei vastuta kahjude eest, mis võivad tekkida seadme vale kasutamise korral.

Järgige kõiki seadmel ja kasutusjuhendis toodud juhiseid ning hoidke kasutusjuhend kindlas kohas, et lahendada tulevikus ettetulevaid probleeme.

See seade ei ole mõeldud kasutamiseks integreeritava seadmena. Kui paigaldamisel ettenähtud ventilatsiooninõudeid ei järgita, töötab seade küll õigesti, kuid energiatarbimine võib olla kergelt suurem.

! **HOIATUS:** Hoidke seadme korpuses asuvad ja sisseehitatud ventilatsiooniavad vabad kõikidest takistustest.

! **HOIATUS:** Ärge kasutage külmutusprotsessi kiirendamiseks mehhaanilisi- või muid seadmeid, mis ei ole tootja poolt soovitatud.

! **HOIATUS:** Ärge kasutage elektrilisi seadmeid toidusäilitusseksioonides

välja arvatud juhul, kui neid ei ole soovitanud seadme tootja.

! **HOIATUS:** Ärge kahjustage külmutusagensi tsirkulatsiooni.

! **HOIATUS:** Seadme paigaldamisel veenduge, et toitejuhe ei jääks kuskile kinni ega saaks kahjustada.

! **HOIATUS:** Ärge jätke mitme pesaga pikendusjuhtmeid ega muid toiteallikaid seadme taha.

! **HOIATUS:** Seadme ebastabiilsusest tingitud ohtude vältimiseks, tuleb see paigaldada vastavalt juhistele.

! Kui teie seade kasutab külmutusagensi R600 – infot saate vaadata oma külmiku infokleebiselt – peate transportimisel ja monteerimisel väga ettevaatlikult talitama, et mitte vigastada

külmutuselemente. Kuigi R600a on keskkonnasõbralik ja naturaalne gaas, on tegu plahvatusohtliku gaasiga ja vigastatud ning lekkiva külmutusseadmega külmik tuleb koheselt eemaldada lahtise tule või kütteseadmete juurest ja ruum tuleb koheselt hoolikalt ventileerida.

- Hoidke kõik pakendid lastele kättesaamatus kohas ja kõrvaldage nõuetekohaselt.
- Transportimise ja paigaldamise käigus ei tohi kahjustada külmaine kompressorit.
- Ärge hoidke seadmes plahvatavaid aineid näiteks süttiva sisuga aerosooli pudeleid .
- See seade on ette nähtud ainult toiduainete ja jookide säilitamiseks.
- See seade on ette nähtud koduseks kasutamiseks siseruumides ühele perele.
- Seda seadet võib kasutada büroodes, hotellitubades, hommikusöögiga kodumajutuse tubades, turismitaludes jms majutusasutustes, kus selle kasutamine ei ületa (keskmise) koduse kasutamise tasemeid.
- Kui kontakt ei vasta külmiku pistikule, peab selle vahetama tootja esindaja või kvalifitseeritud töötaja, et vältida võimalikke ohte.
- Seade ei ole mõeldud kasutamiseks piiratud füüsiliste, sensorsete või vaimsete võimetega või väheste teadmiste ja oskustega isikutele (k.a. lapsed) välja arvatud juhul, kui nende turvalisuse eest vastutav isik on neid piisavalt seadme kasutamise osas instrueerinud Lastele tuleb teha selgeks, et nad ei tohi antud seadmega mängida.
- Külmiku toitejuhtmega on ühendatud spetsiaalse maandusega pistik. Pistikuga koos tuleb kasutada spetsiaalse maandusega pesa voolutugevusega 16 amprit või 10 amprit olenevalt riigist, kus toode müügil on. Kui selline pistikupesa puudub, siis laske see paigaldada volitatud elektrikul.

- Seade ei ole mõeldud kasutamiseks üle kaheksa aastatele lastele ja piiratud füüsiliste, sensorsete või vaimsete võimetega või väheste teadmiste ja oskustega isikutele (k.a. lapsed) ainult juhul, kui nende turvalisuse eest vastutav isik on neid piisavalt seadme kasutamise osas instrueerinud ning nad teadvustavad kõiki seadme kasutamisega kaasnevaid ohte. Lapsed ei tohi seadmes mängida. Puhastust ja hooldust ei tohi lapsed teostada ilma järelevalveta.
- 3-8-aastased lapsed tohivad toiduaineid seadmesse panna ja neid sealt välja võtta. Lapsed ei tohiks seadet puhastada ega hooldada. Hoidke alla 3-aastased lapsed seadmest eemal. 3-8-aastased lapsed tohivad seadet kasutada ainult täiskasvanu järelevalve all. 8-14-aastased lapsed ja puudega isikud tohivad seadet kasutada ainult juhul, kui nad teevad seda nende ohutuse eest vastutava isiku järelevalve all või juhendamisel. Sügava puudega isikud ei tohiks seadet ilma järelevalveta kasutada.
- Kui toitejuhe on kahjustatud, peab selle asendama valmistaja, valmistaja teenindusesindaja või muu kvalifitseeritud töötaja, et vältida ohtlikke olukordi.
- See seade ei ole ette nähtud kasutamiseks kõrgusel üle 2000 m.

Toidu riknemise vältimiseks järgige järgmisi juhiseid:

- Seadme ukse pikemaks ajaks lahti jätmisel võib temperatuur selle sees oluliselt tõusta.
- Puhastage toiduainetega kokkupuutuvaid pindu ja äravooluavasid regulaarselt.
- Hoidke toorest liha ja kala sobivates anumates, nii et need ei puutuks muude toiduainetega kokku ning et nende vedelik ei tilguks teistele toiduainetele.
- Kahetärni sügavkülmutatud toiduainete sahtlid sobivad

eelnevalt sügavkülmutatud toiduainete hoidmiseks, jäätise hoidmiseks või valmistamiseks ja jääkuubikute tegemiseks.

- Ühe-, kahe- ja kolmetärni sahtlid ei sobi värskete toiduainete sügavkülmutamiseks.
- Kui seadmesse pikemat aega toiduaineid ei panda, lülitage see välja, sulatage, puhastage, laske kuivada ja jätke seadme üks lahti, et seadmesse ei tekiks hallitust.

Hooldus

- Seadme parandamiseks võtke ühendust volitatud hoolduskeskusega. Kasutage ainult originaalvaruosi.
- Pange tähele, et kui parandate seadet ise või kasutate mitteprofessionaalset remonditeenust, võib see põhjustada ohtu ja tühistada garantii.
- Järgmised varuosad on saadaval kuni seitse aastat pärast mudeli tootmise lõpetamist: termostaadid, temperatuuriandurid, trükkplaadid, valgusallikad, uksekäepidemed, uksehinged, alused ja korvid.
- Pange tähele, et mõned neist varuosadest on saadaval ainult professionaalsetele remonditöökodadele ja et mõned varuosad ei ole kõigi mudelite jaoks saadaval.
- Uksetihendid on saadaval kuni 10 aastat pärast mudeli tootmise lõpetamist.

Vanad ja mittetöötavad külmikud

- Kui teie vana külmik on varustatud lukuga, purustage või eemaldage see enne seadme kõrvaldamist, kuna lapsed võivad sattuda külmikusse lõksu ja põhjustada selliselt õnnetuse.

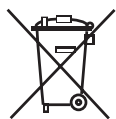

- Vanad külmikud ja sügavkülmad sisaldavad isolatsioonimaterjale ja külmutusagens CFCd. Seega pidage silmas, et te ei kahjustaks vana külmikut kasutusest eemaldades loodust.

Küsi kohalikul omavalitsusel lisateavet WEEE hävitamise osas taaskasutamise, korduskasutamise jne. eesmärgil.

Märkused:

- Antud seade on mõeldud kasutamiseks kodumajapidamistes, ainult siseruumides ja kindlal määratud eesmärgil. Seade ei sobi kommerts- või ühiskasutuseks. Selline kasutus viib seadme garantii katkemiseni ja meie ettevõtte ei ole tekkida võivate kahjude eest vastutav.
- Antud seade on mõeldud kasutamiseks siseruumides ja sobib ainult toidu jahutamiseks ja hoidmiseks. Seade ei sobi kommerts- või ühiskasutuseks ja/või mittetoiduainete hoiustamiseks. Vastasel juhul ei võta meie ettevõtte vastutust tekkida võivate kahjude eest.

Ohutuse hoiatused

- Ärge kasutage pikendusjuhtmeid või mitmikpesasid.
- Ärge ühendage kahjustatud, katkistesse või vanadesse pistikutesse.
- Ärge tirige, painutage või kahjustage juhet.



- Ärge kasutage pistiku üleminekuid.
- Seade on mõeldud kasutamiseks täiskasvanute poolt, ärge lubage lastel seadmega mängida või rippuda üle ukse.
- Elektrilöögi vältimiseks ärge sisestage või tõmmake pistikut kontaktist välja märgade kätega!
- Ärge pange sügavkülmikusse klaaspudeleid või joogipurke. Pudelid või purgid võivad lõhkeda.
- Oma ohutuse tagamiseks ärge pange külmikusse plahvatus- või tuleohtlikke materjale. Pange suurema alkoholisisaldusega joogid sügavkülmikusse vertikaalselt ja korrektselt suletult.
- Kui võtate külmikus valmistatud jääd, siis ärge puudutage seda, kuna jää võib põhjustada külmakahjustusi ja/või löikeid.
- Ärge katsuge külmunud toite märgade kätega! Ärge sööge jäätist ja jääkuubikuid vahetult peale sügavkülmikut välja võtmist!
- Ärge taaskülmutage juba sulanud toiduaineid. SSee võib põhjustada tervise probleeme näiteks toidumürgitust..

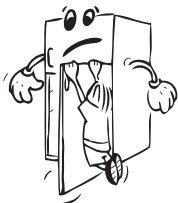

- Ärge katke külmikut ega selle pealset riidega. See mõjutab teie külmiku töö tulemuslikkust.
- Transportimise ajaks kinnitage kõik külmikus olevad lisatarvikud, et vältida nende kahjustumist.



Külmiku paigaldamine ja kasutamine

Enne külmiku kasutusele võttu peate pöörama tähelepanu järgnevatele punktidele:

- Operating voltage for your fridge is 220-240 V at 50Hz.
- Külmiku toitejuhe on varustatud maandatud kaitsmega. Pistikut tohib kasutada maandatud pistikus millel on minimaalselt 16 A kaitse. Kui teil ei ole sellele vastavat pistikut, laske see kvalifitseeritud elektrikul paigaldada.
- Tootja ei vastuta kahjustuste eest, mis tekivad toote maandamata kasutamisel.
- Asetage seade kohta, kus ta ei oleks kokkupuutes otsese päikesevalgusega.
- Seadme peab olema vähemalt 50 cm eemal ahjust, pliidist ja muudest otsese soojuse allikatest ja vähemalt 5 cm kaugusel elektrilisest ahjust.
- Seadet ei tohi kasutada välitingimustes või jätta vihma kätte.
- Seadme jaoks vajaliku ülemise ruumi saab välja arvutada peatükis Mõõtmed toodud mõõtmete põhjal
- Reguleeritavad esijalad tuleb stabiliseerida sobivale kõrgusele, et külmik töötaks stabiilsel pinnal õigesti. Jalgu saate reguleerida keerates neid päripäeva (või vastupidises suunas). Seda tuleb teha enne toidu külmikusse paigutamist.
- Enne külmiku kasutamist pühkige kõik osad üle sooja veega millesse on lisatud teelusikatäis soodat, loputage ja kuivatage. Peale puhastamist pange kõik osad tagasi.
- Paigaldage plastikust kaugushoidik mustade ribidega tagaküljele, keerates seda 90° (nagu on näidatud joonisel), et kondensaatori ribad ei puutuks vastu seina.
- Kui asetate seadme vastu seina, et vabalt seisvana paigaldada, siis paigaldage ka tagumised vahedetailid. Nii tagate maksimaalse võimaliku vahemaa.

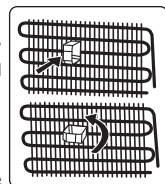

Enne Kui Alustate Oma Külmiku Kasutamist

- Kui seadet kasutatakse esmakordselt või peale transportimist, hoidke külmikut püstises asendis 3 tundi ja seejärel ühendage vooluvõrguga, et tagada efektiivne töö. Vastasel juhul võite kahjustada kompressorit.
- Esmakordsel kasutamisel võib külmikus olla spetsiifiline lõhn, lõhn kaob kui külmik hakkab jahutama.

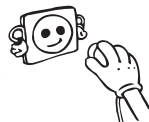

Sisevalgustus

 **HOIATUS!**
Elektrilöögi oht.

- Toote sees olevad lambid ja varulambid on müügil eraldi. Need lambid on mõeldud taluma kodumasinade äärmuslikke füüsilisi tingimusi (nagu temperatuur, vibratsioon, niiskus) või on mõeldud edastama teavet seadme tööoleku kohta. Need lambid ei ole mõeldud kasutamiseks muude seadmetega ega sobi ruumide valgustamiseks.

Mõõtmed

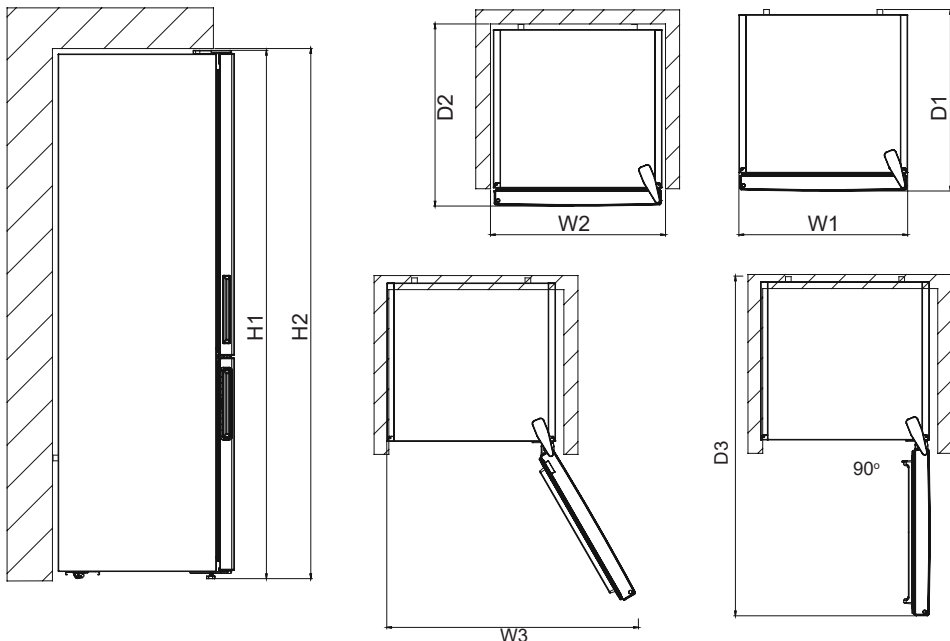

Üldmõõtmed ¹		
H1*	mm	2010
W1	mm	595
D1	mm	660

¹ seadme kõrgus, laius ja sügavus ilma käepidemega

*Kaasa arvatud ülemise hinge kõrgus (10 mm).

Kasutamiseks vajalik ruum ²		
H2	mm	2050
W2	mm	600
D2	mm	677

² seadme kõrgus, laius ja sügavus koos käepidemega, lisaks jahutusõhu vabaks ringlemiseks vajalik ruum

Üldine kasutamiseks vajalik ruum ³		
W3	mm	823
D3	mm	1176

³ seadme kõrgus, laius ja sügavus koos käepidemega, lisaks jahutusõhu vabaks ringlemiseks vajalik ruum, lisaks ukse miinimumnurga all avamiseks vajalik ruum, mis võimaldab kogu sisseseade välja võtta

PEATÜKK -2. ERINEVAD FUNKTSIOONID JA VÕIMALUSED

Teave uue põlvkonna jahutustehnoloogia kohta

Uue põlvkonna jahutustehnoloogiaga sügavkülmikuga külmikutel on staatiliste sügavkülmikuga külmikutega võrreldes erinev töösüsteem. Tavaliste sügavkülmikuga külmikute puhul muutuvad sügavkülmikusse sisenev õhk ja toidust eralduv niiskus sügavkülmikus jääks. Sellise jää sulatamiseks tuleb külmik vooluvõrgust lahutada. Sulatamise ajal toidu jahedana hoidmiseks tuleb toit selleks ajaks kusagile mujale hoiustada ja kasutaja peab sügavkülmikust eemaldama sinna kogunenud jää ja härmatise.

Uue põlvkonna jahutustehnoloogiaga sügavkülmikute puhul on olukord täiesti teine. Ventilatori abil puhutakse külm ja kuiv õhk läbi sügavkülmikuseksiooni. Külma õhu laialipuhumise tulemusena külmuvad toiduained, ka riulite vahel asuvates kohtades, ühtlaselt ja korralikult. Mingit jääd aga ei teki.

Tavakülmiku konfiguratsioon on sügavkülmikuga peaaegu samasugune. Külmiku ülaosas asuvast ventilatorist lähtuv õhk jahutatakse läbi õhukanali taga asuva vahe. Samal ajal puhutakse õhku läbi õhukanalis asuvate avade, mis tagab tavakülmiku eduka jahutamise. Õhukanali avad on mõeldud sektsioonis õhu ühtlaseks jaotamiseks.

Kuna sügavkülmiku ja tavakülmiku vahel õhu liikumist ei toimu, siis ka lõhnad ei segune.

Selle tulemusena on teie uue põlvkonna jahutustehnoloogiaga külmikut lihtne kasutada ja ta pakub teile palju kasulikku mahtu ja meeldivat disaini.

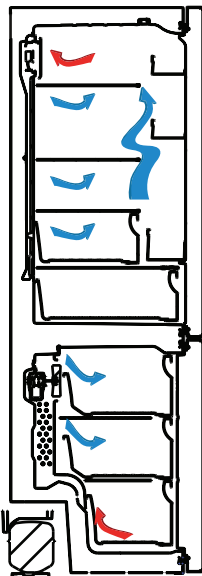

Kuva ja juhtpaneel

Juhtpaneeli kasutamine

1. Võimaldab seadistada sügavkülmikut.
2. Võimaldab seadistada jahutuskambrit.
3. Sügavkülmiku väärtuse määramise kuva.
4. Jahutuskambri väärtuse määramise kuva.
5. Ökonoomse režiimi sümbol.
6. Maksimumkülmutuse sümbol.
7. Alarmi sümbol.

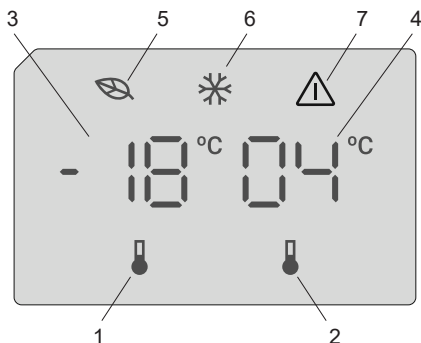

Külmiku kasutamine.

Kõrge temperatuuri alarm [ainult valitud mudelitel]

 Alarm annab märku, kui ühendate seadme esimest korda vooluvõrku.

Külmikuosa

Alarm hakkab tööle, kui külmiku temperatuur on üle 10°C.

Alarmi ajal:

- ekraanil vilgub veakood **E10**,
- alarmi indikaator vilgub,
- helisignaali piiksub.

Külmutuskamber

Alarm hakkab tööle, kui sügavkülmiku temperatuur on üle -9°C .

Alarmi ajal:

- ekraanil vilgub veakood **E09**,
- alarmi indikaator vilgub,
- helisignaali piiksub.

Alarmi väljalülitamine

- Alarmi väljalülitamiseks vajutage suvalist klahvi juhtpaneelil. Ekraanile ilmub sektsiooni saavutatud maksimaalne temperatuur ja alarmi indikaator vilgub, kuni temperatuur taastub.
- Alarmi piiksumine lülitub automaatselt välja 1 tunni pärast. Alarmi indikaator vilgub ja veakood jääb ekraanile.
- Kui seade on taas seatud temperatuurini jõudnud, lülitub alarm välja ja taastatakse tavaline ekraan. Kontrollige, kas sees olev toit pole riknenud või sulanud. Kui jah siis, vaadake jaotist "Sulamine".



Iga sektsiooni temperatuuri määramiseks vaadake jaotist "Temperatuuri reguleerimine".

Kui olete külmiku vooluvõrku ühendanud, kuvatakse kõiki sümboleid 2 sekundi jooksul ja algseks temperatuuriväärtuseks on sügavkülmiku näidikul -18°C ning külmiku näidikul $+4^{\circ}\text{C}$

Valgustus (kui on saadaval)

Kui toode on esimest korda vooluvõrku ühendatud, võivad sisetuled avanemistestide tõttu sisse lülituda 1-minutilise hilinemisega..

Sügavkülmiku temperatuuriseaded

- Esialgne jahedama seadistuse näidiku temperatuuriväärtus on -18°C .
- Vajutage üks kord sügavkülmiku seadistamisnuppu.
Selle nupu esmakordsel vajutamisel hakkab viimati seadistatud väärtus ekraanil vilkuma.
- Iga kord, kui vajutate seda nuppu, väheneb temperatuur vastavalt.
- Kui jätkate sama nupu vajutamist, alustatakse uuesti väärtusest -16°C .

MÄRKUS. Kui külmutuskambri temperatuur seadistatakse väärtusele -18°C , käivitub ökonoomne režiim automaatselt.



Jahutuskambri temperatuuriseaded

- Jahutuskambri seadistuse näidiku algne temperatuuriväärtus on $+4^{\circ}\text{C}$.
- Vajutage üks kord jahutuskambri nuppu.
- Iga kord, kui vajutate seda nuppu, väheneb temperatuur vastavalt.
- Kui jätkate sama nupu vajutamist, alustatakse uuesti väärtusest $+8^{\circ}\text{C}$.

Maksimumkülmutuse režiim

Otstarve

- Suure toidukoguse külmutamine, mis ei mahu kiirkülmutusriiulile.
- Valmistatud toidu külmutamine.
- Värske toidu kiire külmutamine värskuse säilitamiseks.

Kuidas kasutada

Maksimumkülmutuse režiimi lubamiseks vajutage ja hoidke 3 sekundit külmutuskambri temperatuuri seadistamise nuppu. Kui maksimumkülmutuse režiim on valitud, süttib näidikul maksimumkülmutuse sümbol ja kostub režiimi sisselülitamist kinnitav helisignaal.



Maksimumkülmutuse režiimi ajal

- Jahutuskambri temperatuuri saab reguleerida. Sellisel juhul jääb maksimumkülmutuse režiim sisse.
- Ökonoomset režiimi ei saa valida.
- Maksimumkülmutuse režiimi saab tühistada samamoodi nagu see valiti.

Märkused

- 24 tunni jooksul külmutatavate värskete toiduainete maksimaalne kogus (kilogrammides) on toodud seadme andmesildil.
- Seadme maksimaalse külmutusjõudluse tagamiseks seadke külmutuskamber maksimumkülmutuse režiimile 3 tundi enne toiduainete külmutuskambrisse panemist.



Maksimum külmutuse režiim lülitub automaatselt välja 24 tunni pärast olenevalt keskkonnatemperatuurist või kui sügavkülmiku temperatuur on piisavalt madal.

Lahtise ukse häire funktsioon

Kui külmiku uks jäetakse lahti kauem kui kaheks minutiks, kostab helisignaal.

Külmutus- ja jahutuskambri temperatuuri soovitatud seadistused

Külmutuskamber	Jahutuskamber	Märkused
-18 °C	4 °C	Regulaarseks kasutamiseks ja parimate tulemuste saavutamiseks.
-20 °C, -22 °C või -24 °C	4 °C	Soovitatakse, kui keskkonnatemperatuur ületab 30 °C.
Maksimumkülmutuse režiim	4 °C	Seda tuleb kasutada, kui soovite külmutada toidu lühikese aja jooksul.
-18 °C, -20 °C, -22 °C või -24 °C	2 °C	Neid temperatuuriseadistusi tuleb kasutada, kui keskkonnatemperatuur on kõrge või kui leiate, et jahutuskamber ei ole ukse sagedase avamise tõttu piisavalt jahe.

Hoiatused temperatuuri seadmise kohta

- Efektiivsuse tagamiseks ei ole soovitatav kasutada külmikut jahedamas keskkonnas kui 10°C.
- Temperatuuri seaded tuleb teha sõltuvalt ukse avamise sagedusest ja külmikus hoitava toidu kogusest.
- Enne toimingu lõpetamist ärge asuge tegema uut seadistust
- Peale pistikusse ühendamist peab sõltuvalt ümbritsevast temperatuurist külmik täieliku jahtumiseni töötama kuni 24 tundi ilma segamata. Ärge avage külmiku uksi liiga sageli ega asetage sellel perioodil külmikusse liiga palju toitu.
- Kompressori kahjustuste vältimiseks rakendub 5 minutiline viivitus funktsioon, kui te tõmbate külmiku pistikust välja või kui tekib elektrikatkestus. Külmik hakkab uuesti normaalselt tööle peale 5 minuti möödumist.
- Din kyl är tillverkad för att klara de omgivande temperaturer som anges som standardvärden i överensstämmelse med den klimatklass som anges på säkerhetsetiketten. Me ei soovita kasutada külmikut soovitatud temperatuuri väärtusest väljaspool, kuna sellega langeb jahutuse efektiivsus.

Kliimaklass	Tähendus	Ümbritsev temperatuur
T	Troopiline	See külmutusseade on mõeldud kasutamiseks ümbritseva keskkonna temperatuuridel vahemikus 16 °C kuni 43 °C.
ST	Subtroopiline	See külmutusseade on mõeldud kasutamiseks ümbritseva keskkonna temperatuuridel vahemikus 16 °C kuni 38 °C.
N	Temperatuur	See külmutusseade on mõeldud kasutamiseks ümbritseva keskkonna temperatuuridel vahemikus 16 °C kuni 32 °C.
SN	Laiendatud temperatuur	See külmutusseade on mõeldud kasutamiseks ümbritseva keskkonna temperatuuridel vahemikus 10 °C kuni 32 °C.

See seade on ette nähtud kasutamiseks siseruumis, mille temperatuur on vahemikus 10°C kuni 43°C. Nõuetekohane töötamine on tagatud ainult selles ettenähtud temperatuurivahemikus.

Lisaseadmed

Jääkuubikuvorm

- Täitke jääkuubikuvorm veega ja paigutage külmutuskambrisse.
- Pärast vee täielikku jäätumist võib jää kättesaamiseks vormi painutada, nagu on näidatud järgnevas.

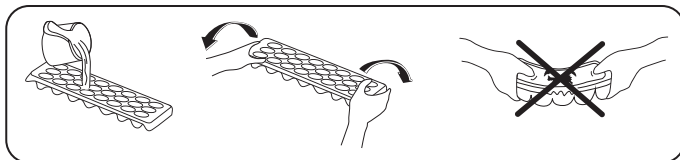

Sügavkülmikukast

Sügavkülmikukast on mõeldud sellise toidu säilitamiseks, millele on vaja hõlpsamat juurdepääsu.

Sügavkülmikukasti eemaldamine.

- Tõmmake kast nii palju kui võimalik välja.
- Tõmmake kasti esiosa üles ja välja.



Liugsektiooni lähtestamiseks korrake sama toimingut vastupidises järjestuses.



Märkus. Sahtlit välja tõmmates hoidke alati sahtli käepidemest.

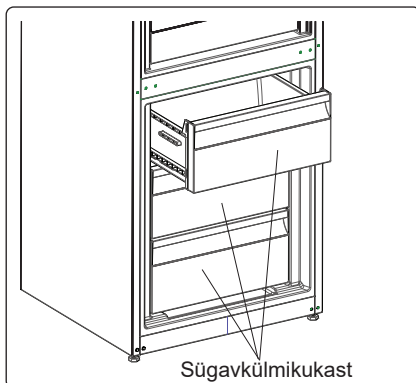

Eriti jahe kamber (teatud mudelid)

Ideaalne värske liha ja juustu maitse ning tekstuuri säilitamiseks. Väljatõmmatavas sahtlis on tänu külma õhu aktiivsele ringlusele ülejäänud külmikuga võrreldes madalam temperatuur.

Jahuti riuli eemaldamine

- Tõmmake jahuti riulit siinidel enda suunas.
- Eemaldamiseks tõmmake jahuti riul siinidelt üles.



Kui jahuti riul on eemaldatud, võib see toetada kuni 20 kg koormust.

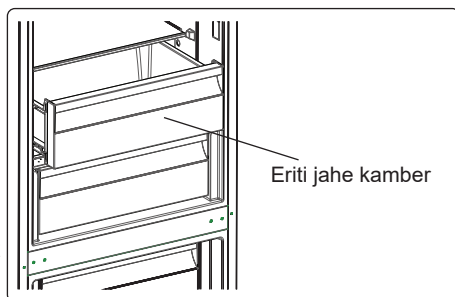

Niiskuskontroller (teatud mudelid)

Suletud asendis niiskuskontroller võimaldab värskaid köögi- ja puuvilju kauem säilitada.

Kui köögiviljakast on täiesti täis, tuleb kasti ees asuv värskuse skaala lahti teha. Sellisel moel juhitakse õhku ja niiskust köögiviljakastis ning pikendatakse säilivusaega.

Kui näete klaasriiulil kondensaati, tuleb niiskuskontrolli seada avatud asendisse.

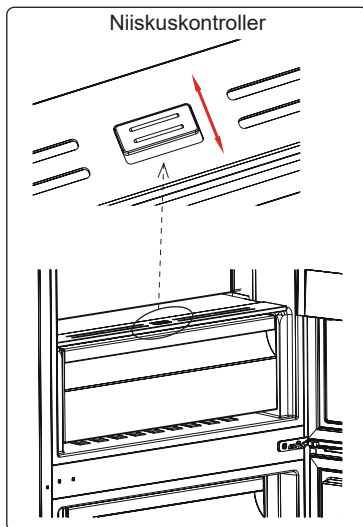

Visuaalsed ja tekstilised kirjeldused lisatavikute kohta võivad erineda sõltuvalt teie seadme mudelist.

PEATÜKK - 3. TOIDU PAIGUTAMINE KÜLMIKUS

Külmik

- Värskete toiduainete säilituskamber on see, millele on märgitud (andmesildil) .
- Niiskuse ja sellest tuleneva härmatise vältimiseks ärge pange külmikusse lahtises mahutis vedelikke. Härmatis tekib aurusti kõige külmematele osadele ja võib nõuda sagedasemat sulatamist.
- Külmikusse ei tohi panna sooja toitu. Soojal toidul tuleb lasta jahtuda toatemperatuurini. Toit tuleb paigutada külmikusse selliselt, et oleks tagatud piisav õhuringlus.
- Mitte miski ei tohi puutuda vastu seadme tagaseina, kuna see põhjustab härmatise teket ja esemed võivad tagaseina külge külmuda. Ärge avage külmiku ust liiga sageli.
- Paigutage liha ja kala (pakitud pakendisse või kilesse), mida kavatsete 1-2 päeva jooksul ära tarbida, külmiku kõige alumisse osasse (kõögiviljakasti kohale) kuna see on kõige külmem piirkond ja tagab kõige paremad hoidmistingimused.

 **MÄRKUS.** Energiakasutus on kõige tõhusam siis, kui sahtlid on seadme alumises osas ja riulid on ühtlaselt jaotatud. Uksekorvide asukoht ei mõjuta energiakulu.

- Puu- ja kõögiviljad võib kõögiviljakasti panna ilma pakendita.

Food	HHoiustamise aeg	Kuhu külmikus paigutada
Juurviljad ja puuviljad	1 nädal	Juurviljakorvis (ilma pakkimata)
Liha ja kala	2 kuni 3 päeva	Kaetud kilega ja kottides või lihakarbis (klaasriiulil)
Värske juust	3 kuni 4 päeva	Spetsiaalsel ukseriulil
Või ja margariin	1 nädal	Spetsiaalsel ukseriulil
Pudelis olevad tooted, piim ja jogurt	Kuni tootja poolt soovitatud säilivuse tähtajani	Spetsiaalsel ukseriulil
Munad	1 Kuu	Munariulil
Keedetud toidud	2 päeva	Kõik riulid

Sügavkülmik

- Külmutuskamber on see, millele on märgitud .
- Kasutage oma külmiku sügavkülmikusektsiooni külmutatud toidu pikaaegseks säilitamiseks ja jää valmistamiseks.
- Ärge pange sügavkülmikusse külmutamiseks värskest pandud toitu juba külmunud toiduainete kõrvale.
- Külmutage toiduained (liha, hakkliha, kala jms) väiksemates portsjonites, mida suudaksite korraga ära tarbida.
- Ärge külmutage juba sulanud toitu enam uuesti. See võib kujutada ohtu teie tervisele seoses näiteks toidumürgistusega.
- Ärge asetage kuuma toidu sügavkülmikusse enne kui toit on täielikult maha jahtunud. Selle tulemusel võivad sügavkülmikus juba leiduvad külmunud toiduained rikneda.
- Külmutatud toiduaineid ostes veenduge, et need on sobivates tingimustes külmutatud ja et pakend on terve.

- Külmutatud toidu säilitamisel tuleb kindlasti järgida pakendil toodud hoiustamistingimusi. Kui pakendil juhised puuduvad, tuleb toit võimalikult peatselt ära tarbida.
- Kui külmutatud toidu pakendis on tekkinud niiskus või sel on ebameeldiv lõhn, võib toit olla olnud eelnevalt hoitud ebasoodsates tingimustes ja toit võib olla riknenud. Ärge seda tüüpi toiduaineid ostke!
- Külmutatud toidu hoiustamise kestus muutub vastavalt ümbritsevale temperatuurile, ukse avamise/sulgemise sagedusele, termostaadi seadistusele, toidu tüübile ja toidu ostmisajast sügavkülmikusse paigutamiseni möödunud ajale. Pidage alati kinni pakendil toodud juhistest ja ärge ületage märgitud pikimat säilitusaega.
- Pange tähele, et kui soovite äsja suletud sügavkülmiku ust avada, pole seda kerge teha. Tegemist on normaalse nähtusega! Pärast seisundite võrdsustumist on ust jälle võimalik kergelt avada.

Tähtis märkus.

- Külmutatud toiduaineid tuleb sulatamise järel valmistada värsketele toidule sarnaselt. Kui neid sulatamise järel ei valmistata, ei tohi neid MITTE MINGIL JUHUL uuesti külmutada.
- Valmistatud toitude leiduvad osad maitseained (aniis, basiilik, kress, vürtsisegud, ingver, küüsaug, sibul, sinep, tüümian, majoraan, must pipar jms) muutuvad ja omandavad tugevama maitse, kui neid on pika aja vältel säilitatud. Seetõttu lisage külmutada toitudele natukene maitseaineid või siis lisage maitseaineid alles pärast toidu sulamist.
- Toidu säilitamisaeg sõltub kasutatud õlist. Sobivad õlid on margariin, vasikarasv, oliiviõli ja või ning mittesobivad on pähkliõli ja searasv.
- Vedelad toidud tuleb külmutada plasttopsides ja teised toidud tuleb külmutada plastkiles või kottides.

Liha ja kala	Ettevalmistus	Hoiustamise aeg (kuudes)	Sulatamise aeg toatemperatuuril -tundides-
Biifsteek	Külmutamiseks pakitud parajate portsjonitena	6-10	1-2
Lambaliha	Külmutamiseks pakitud parajate portsjonitena	6-8	1-2
Veiseliha	Külmutamiseks pakitud parajate portsjonitena	6-10	1-2
Vasikaliha kuubikud	Väikeste tükkidena	6-10	1-2
Lambaliha kuubikud	Tükkidena	4-8	2-3
Hakkliha	Sobilike portsudena, ilma vürtsideta	1-3	2-3
Rupskid (tükid)	Tükkidena	1-3	1-2
Vorst/Salaami	Peab olema võrdset pakendatud, isegi kui on kaetud kilega.	1-3	Kuni sulamiseni
Kana ja kalkun	Külmutamiseks pakitud parajate portsjonitena	7-8	10-12
Hani/part	Külmutamiseks pakitud parajate portsjonitena	4-8	10

Liha ja kala	Ettevalmistus	Hoiustamise aeg (kuudes)	Sulatamise aeg toatemperatuuril -tundides-
Pöder - Jänes - Metssiga	2,5 kiloste portsudena ja ilma luudeta	9-12	10-12
Mageveekala (Forell, Karpkala, Haug, Säga)	Peale puhastamist ja rookimist korralikult pesta ja kuivatada, vajadusel tuleb pea ja sabaosa ära lõigata.	2	Kuni on korralikult sulanud
Lahjad kalad (meriahven, kammeljas, merikeel)		4-8	Kuni on korralikult sulanud
Rasvased kalad (pelamiid, makrell, sinikala, anšoovis)		2-4	Kuni on korralikult sulanud
Koorikloomad	Puhastatud ja kottidesse pakitud	4-6	Kuni on korralikult sulanud
Kalamari	Oma pakendis, alumiinium või plastik konteineris	2-3	Kuni on korralikult sulanud
Teod	Soolvees, alumiinium või plastik konteineris	3	Kuni on korralikult sulanud

Puuviljad ja Juurviljad	Ettevalmistus	Hoiustamise aeg (kuudes)	Sulatamise aeg toatemperatuuril -tundides-
Lillkapsas	Eemaldage lehed, jagada tuum osadeks ning hoidke seda vees, mis sisaldab väikeses koguses sidrunimahla.	10 - 12	Võib kasutada külmutatult
Rohelised oad, türgi oad	Peske oad ja lõigake väikesteks tükkideks.	10 - 13	Võib kasutada külmutatult
Herned	Puhastage ja peske	12	Võib kasutada külmutatult
Seened ja spargel	Peske oad ja lõigake väikesteks tükkideks	6 - 9	Võib kasutada külmutatult
Kapsas	Puhastatud kujul	6 - 8	2
Baklažaan	Lõigake peale pesemist 2cm tükkideks	10 - 12	Eraldage kettad üksteisest
Mais	Puhastage ja pakkige kas tõlvikute või teradena	12	Võib kasutada külmutatult
Porgand	Peske ja lõigake viiludeks	12	Võib kasutada külmutatult
Pipar	Eemaldage vars, lõigake pooleks ja eemaldage seemned	8 - 10	Võib kasutada külmutatult
Spinat	Pestult	6 - 9	2
Õunad ja pirnid	Koorige ja viilutage	8 - 10	(Külmikus) 5
Aprikoos ja virsik	Poolitage ja eemaldage kivi	4 - 6	(Külmikus) 4
Maasikad ja vaarikad	Peske ja puhastage marjad	8 - 12	2

Puuviljad ja Juurviljad	Ettevalmistus	Hoiustamise aeg (kuudes)	Sulatamise aeg toatemperatuuril -tundides-
Keedetud puuviljad	Topsis kuhu on lisatud 10% suhkrut	12	4
Ploomid, kirsid, hapud kirsid	Peske ja eemaldage kivid	8 - 12	5 - 7

Piimatooted ja kondiitritooted	Ettevalmistus	Säilitamise aeg (kuudes)	Hoiustamise tingimused
Pakendatud (Homogeniseeritud) piim	Originaal pakendis	2 - 3	Ainult homogeniseeritud piim
Juust-välja arvatud valge juust	Viiludena	6 - 8	Lühiajalisel säilitamisel võivad jääda oma originaal pakendisse. Samuti võib need keerata toidukilesse, et säilitada pikema aja jooksul.
Või, margariin	Originaal pakendis	6	
Muna*	Munavalge	10 - 12	30 gr vastab munakollasele.
	Muna segu (valge – kollane)	10	50 gr vastab munakollasele.
	Munakollane	8 - 10	20 gr vastab munakollasele.

Suletud konteineris

(*) Muna ei tohi külmutada koorega. Valge ja kollane tuleb külmutada eraldi või väga hästi segatuna.

	Hoiustamise aeg (kuudes)	Sulatamise aeg toatemperatuuril (tundides)	Sulatamise aeg ahjus (minutites)
Leib	4 - 6	2 - 3	4-5 (220-225 °C)
Küpsised	3 - 6	1 - 1,5	5-8 (190-200 °C)
Pirukas	1 - 3	2 - 3	5-10 (200-225 °C)
Tort	1 - 1,5	3 - 4	5-8 (190-200 °C)
Filotaigen	2 - 3	1 - 1,5	5-8 (190-200 °C)
Pizza	2 - 3	2 - 4	15-20 (200 °C)

PEATÜKK - 4. PUHASTAMINE JA HOOLDUS

 Veenduge, et seade on enne puhastamist vooluvõrgust eemaldatud.



 Ärge puhastage külmikut valades sinna vett.



 Ärge kasutage puhastamiseks kergestisüttivaid, plahvatusohtlikke või söövitavaid materjale nagu näiteks lahustid, gaasid või happed.

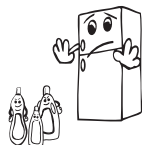

- Võite pühkida väliseid ja sisemisi pindasid pehme riide või käsna kasutades sooja seebivett.



- Puhastage lisaseadmeid eraldi seebi ja veega. Ärge peske neid nõudepesumasinas.



- Du bör rengöra kondensatorn med kvast minst en gång om året för att ge energi sparande och öka produktiviteten.



 Veenduge, et külmik oleks puhastamise ajaks vooluvõrgust eemaldatud.

Sulatamine

Külmik on varustatud täisautomaatse sulatusega. Sulatusprotsessi käigus tekkiv vesi läheb läbi veekogumistila, voolab külmiku taga asuvasse aurustumiskonteinerisse ja aurustub seal ära.

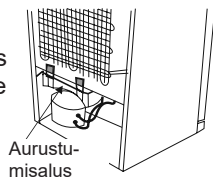

LED-valgustuse asendamine

Kui teie külmikul on LED-valgustus, võtke ühendust klienditoega, sest valgustust peaks vahetama üksnes volitatud töötaja.

PEATÜKK - 5. TARNE JA ÜMBERPAIGUTAMINE

- Teise kohta transportimiseks võib hoida alles originaal pakendi ja penoplasti (soovituslik).
- Teise kohta transportimisel peate kinnitama külmiku paksu pakendi, rihmade või tugevate köitega ja järgima pakendil toodud transpordi soovitusi.
- Eemaldage eemaldatavad osad (riiulid, tarvikud, juurviljakorvid jne.) või kinnitage need transpordi ajaks löökide vältimiseks rihmadega külmiku sisse.

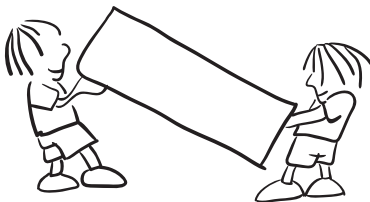

 **Kandke külmikut püstises asendis.**

Ukse ümberpaigutamine

- Külmiku ukse avanemise suunda on võimalik muuta, kui külmiku käepidemed on paigaldatud külmiku ukse esipinnale.
- Ilma käepidemeta mudelitel ja külgedele kinnitatud käepidemega mudelitel on võimalik muuta ukse avanemissuunda.
- Kui soovite ukse avanemise suunda muuta, peate selleks võtma ühendust lähima teenindusega.

PEATÜKK - 6. ENNE TEENINDUSSE HELISTAMIST

Kontrollige hoiatusi:

Külmik annab hoiatusteate kui külmiku ja sügavkülmiku temperatuur on liiga kõrge või seadmel esineb mingi rike. Hoiatuskoodid kuvatakse Sügavkülmiku ja külmiku indikaatortablool.

TÖRKE TÜÜP	TÄHENDUS	PÕHJUS	MIDA TEHA
E01	Anduri hoiatus	-	Võtke esimesel võimalusel ühendust hooldustehnikuga.
E02			
E03			
E06			
E07			
E08	Madala pinge hoiatus	Seadme elektritoide on väiksem kui 170 V.	- Tegu pole seadme rikkega; see tõrge aitab hoida ära kompressori kahjustumist. - Pinge tuleb tõsta nõutud tasemeni. Kui see hoiatus ilmub korduvalt, tuleb võtta ühendust volitatud hooldustehnikuga.

TÖRKE TÜÜP	TÄHENDUS	PÕHJUS	MIDA TEHA
E09	Sügavkülmik pole piisavalt külm	Ilmub tõenäoliselt pärast pikaajalist elektrikatkestust. Sooja toidu jätmine külmkappi. Seadme esmakordne sisselülitamine.	<ol style="list-style-type: none"> 1. Seadke sügavkülmiku temperatuur jahedamale väärtusele või seadistage maksimumkülmutus. Tõrkekood kaob pärast nõutava temperatuuri saavutamist. Nõutava temperatuuri kiiremaks saavutamiseks hoidke ukсед suletud. 2. Eemaldage mis tahes tooted, mis on tõrke ajal üles sulanud. Need tuleb lühikese aja jooksul ära kasutada. 3. Ärge lisake sügavkülmikusse uusi tooteid enne, kui see saavutab sobiva temperatuuri ja tõrge on kustunud. <p>Kui see hoiatus ilmub korduvalt, tuleb võtta ühendust volitatud hooldustehnikuga.</p>
E10	Jahutuskamber pole piisavalt külm	Ilmub tõenäoliselt pärast järgmisi olukordi. - Pikaajaline elektrikatkestus. - Sooja toidu jätmine külmkappi. - Seadme esmakordne sisselülitamine.	<ol style="list-style-type: none"> 1. Seadke külmiku temperatuur jahedamale väärtusele või seadistage superjahe režiim. Tõrkekood kaob pärast nõutava temperatuuri saavutamist. Nõutava temperatuuri kiiremaks saavutamiseks hoidke ukсед suletud. 2. Eemaldage õhukanali eest mis tahes tooted ning ärge pange toitu anduri lähedale. <p>Kui see hoiatus ilmub korduvalt, tuleb võtta ühendust volitatud hooldustehnikuga.</p>
E11	Jahutuskamber on väga külm	Mitmesugused	<ol style="list-style-type: none"> 1. Kontrollige, kas aktiveeritud on superjahe režiim. 2. Muutke jahutuskambri temperatuuri. 3. Veenduge, et ventilaator poleks ummistunud ja oleks puhas. <p>Kui see hoiatus ilmub korduvalt, tuleb võtta ühendust volitatud hooldustehnikuga.</p>

Kui külmiku töös esineb tõrkeid, võib tegemist olla mõne väiksema probleemiga, seetõttu kontrollige järgmist.

Külmik ei tööta

- Kas on voolukatkestus?
- Kas pistik on korralikult pistikupesasse ühendatud?

- Kas pistikupesa kaitse või peakaitse on rakendunud?
- Kas pistikupesa ei ole töökorras? Selle kontrollimiseks ühendage külmik mõnda töötavasse pistikupesasse.

Külmik ei ole piisavalt külm

- Kas valitud on sobiv temperatuur?
- Kas külmiku ust on avatud sageli ja jäetud kauaks lahti?
- Kas külmiku uks on korralikult suletud?
- Kas asetasite nõu või toidu külmikusse selliselt, et see puutub vastu külmiku tagaseina, takistades sellega õhu ringvoolu?
- Kas teie külmik on ülemääraselt täidetud?
- Kas külmiku ning taga- ja külgeinte vahel on piisavalt vaba ruumi.
- Kas ümbritsev temperatuur on kasutusjuhendis märgitud vahemikus?

Külmikus asuvad toiduained on ülejahutatud

- Kas valitud on sobiv temperatuur?
- Kas sügavkülmikusse asetati hiljuti liiga palju toiduaineid? Kui jah, võib külmik külmikuseksioonis liigselt maha jahtuda, kuna töötab nende toitide jahutamiseks kauem.

Kui külmik töötab liiga valjult

Valitud jahutustaseme säilitamiseks lülitub kompressor aeg-ajalt sisse. Sel perioodil külmikust kostuv müra on normaalne ja tuleneb selle töötamisest. Vajaliku jahutustaseme saavutamisel nõrgeneb müra automaatselt. Kui müra kestab edasi, kontrollige alljärgnevat.

- Kas seade on loodis? Kas tugijalad on reguleeritud?
- Kas külmiku taga asub mõni ese?
- Kas riulid või riulitele asetatud nõud vibreerivad? Kui jah, paigutage riulid ja/või nõud uuesti oma kohale.
- Kas külmikusse asetatud objektid vibreerivad?

Normaalne müra

Pröksuv heli (jäähurdumine)

- Automaatse sulatamise ajal.
- Seadme jahtumise või soojenemise ajal (tänu seadme materjali paisumisele).

Lühike pröksumine Kostub siis, kui termostaat kompressori sisse/välja lülitab.

Kompressori müra (tavaline mootori müra) Selline müra tähendab, et kompressor töötab normaalselt. Sisselülitamisel võib kompressor tekitada lühikese aja vältel tugevamat müra.

Mulgemise ja pritsimise heli Sellist heli tekitab külmaahela torudes ringlev külmaagens.

Vee voolamise heli Sulatamise ajal aurustusnõusse voolava vee tekitatud normaalne heli. Sellist heli võib kuulda sulatamise ajal.

Õhu puhumise heli (tavaline ventilaatori müra) Sellist müra võib kuulda No-Frost külmikutes süsteemi tavalise töötamise käigus ja seda tekitab õhu ringlemine.

Külmiku sisse koguneb niiskus

- Kas toiduained on korralikult pakendatud? Kas pakendid on enne külmikusse asetamist korralikult ära kuivatatud?

- Kas külmiku uksi on liiga sageli avatud? Ukse avamisel siseneb külmikusse seadet ümbritsevas õhus leiduv niiskus. Eriti juhul, kui ruumi õhuniiskus on liiga kõrge, tekkib niiskumine seda kiiremini, mida sagedamini ust avatakse.
- Pärast automaatset sulatamisprotsessi on loomulik, et tagaseinale tekivad veepiisad. (Staatilistel mudelitel)

Uksi ei ole võimalik korralikult sulgeda ega avada

- Kas toidupakendid ei võimalda ukstel korralikult sulguda?
- Kas uksesektsioonid, riiulid ja sahtlid on õigesti oma kohale asetatud?
- Kas uksetihendid on purunenud või rebenenud?
- Kas külmik asetseb loodis aluspinnal?

Külmiku korpuse ja ukse kokkupuutepinnad on soojad

Eriti suvisel ajal (kuuma ilmaga) võivad sellised kontaktpinnad muutuda kompressori töötamisel soojemaks; tegemist on normaalse nähtusega.

TÄHTSAD MÄRKUSED

- Kompressori termokaitse rakendub ootamatu voolukatkestuse või seadme pistiku pesast väljatõmbamisel, kuna jahutussüsteemi gaas ei ole stabiliseerunud. Tegemist on normaalse nähtusega ning külmik käivitub uuesti 4 või 5 minuti möödumisel.
- Külmiku jahutusseade on peidetud tagaseina sisse. Seetõttu võivad määratud ajavahemike järel ilmuda külmiku tagapinnale veepiisad või jää. Tegemist on normaalse nähtusega. Sulatamist ei ole vaja teostada, kui pole justtekinud paksu jääkihti.
- Kui te ei plaani oma külmikut pika aja vältel kasutada (näiteks suvepuhkuse ajal), eraldage seade vooluvõrgust. Puhastage külmik jaotises 4 toodud juhiste alusel ja jätke ebameeldivate lõhnade tekkimise vältimiseks seadme uks avatuks.
- Teie ostetud seade on ettenähtud kodu tüüpi kasutamiseks ja seda võib kasutada ainult kodus ja seadmele ettenähtud otstarbel. Seade ei sobi äriliseks või ühiskasutamiseks. Kui tarbija ei kasutada seadet neist nõuetest kinni pidades, ei ole seadme tootja ega edasimüüja vastutavad garantiiperioodil ette tulla võivate rikete ja remontimisvajaduste eest.
- Kui probleem püsib ka pärast kõikide eelmainitud juhiste järgimist, pidage nõu ametliku hooldusteenusepakkujaga.

Energia säästmise nõuanded

1. Paigutage seade jahedasse, hästi ventileeritud ruumi eemale otsesest päikesevalgusest ja küttekehadedest. Vastasel juhul kasutage isoleerivat plaati.
2. Laske soojal toidul alati jahtuda toatemperatuurini enne kui selle külmikusse panete.
3. Külmutatud toidu sulatamisel, asetage see külmiku sektsiooni. Sulamisel aitab see jahe õhk jahutada külmiku sisemist temperatuuri. Nii säästab see energiat. Kui külmutatud toit panna välja sulama, põhjustab see energia raiskamist.
4. Jookide ja suppide asetamisel kappi, peavad need olema kaetud. Vastasel juhul tõuseb seadmes niiskus. Külmiku töötamise aeg suureneb. Samuti aitab jookide ja suppide katmine säilitada nende maitset ja lõhna.
5. Jookide ja toitude kappi asetamisel, hoidke uks lahti nii lühikest aega, kui vähegi võimalik.
6. Hoidke erinevate jahutusosalade katted kinni (värsked toidud, jahuti jne.).
7. Ukse tihend peab olema puhas ja paindub. Kui on kulumise märke ja tihend on eemaldatav, vahetage tihend välja. Kui tihend ei ole eemaldatav, tuleb terve uks välja vahetada.
8. Ökonoomne režiim / vaikeseade funktsioon säilitab värsked ja külmutatud toiduaineid, säästes samal ajal energiat.
9. Värske toidu kamber (külmik): energiakasutus on kõige tõhusam siis, kui sahtlid on seadme alumises osas ja riiulid on ühtlaselt jaotatud. Uksekorvide asukoht ei mõjuta energiatarvet.
10. Külmutuskamber (sügavkülmik): seadmes olemasolev konfiguratsioon tagab kõige säästlikuma energiakasutuse.
11. Ärge eemaldage külmutuskorvis olevaid külmaakumulaatoreid (kui on olemas).

PEATÜKK - 7. SEADME JA KAMBRITE OSAD

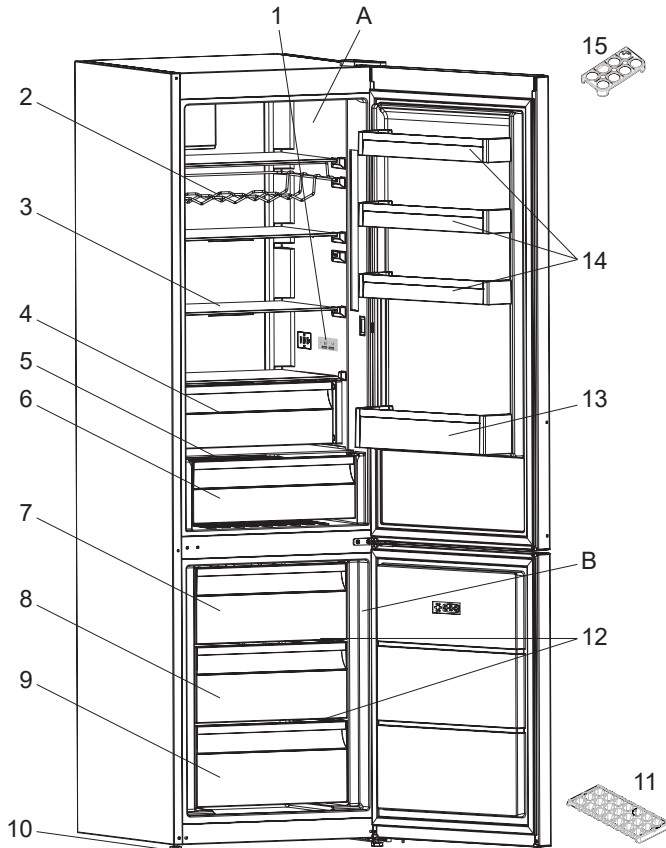

Denna presentation är endast information om enhetens delar. Delarna kan variera beroende på modell.

A) Tavakülmikusektsioon

B) Sügavkülmik

1) Kuva ja juhtpaneel

2) Veiniriul *

3) Külmiku riulid

4) Jahutisektsioon *

5) Köögiviljakasti kate

6) Köögiviljakast

7) Sügavkülmiku ülemine kast

8) Sügavkülmiku keskmine kast

9) Sügavkülmiku alumine kast

10) Reguleeritavad tugijalad

11) Jäälus

12) Sügavkülmik klaasist riulid *

13) Pudeliriul

14) Ukse ülemine riul

15) Munahoidik

* Osadel mudelitel

OSA - 8. TEHNILISED ANDMED

Tehniline teave on toodud seadme siseküljel asuval andmeplaadil ja energiaetiketil.

Seadme energiaetiketil asuv QR-kood viib teid veebilehele, millelt saate teavet seadme jõudluse kohta ELi EPRELi andmebaasis.

Hoidke energiaetikett, see kasutusjuhend ja muud seadmega kaasas olevad dokumendid alles.

EPRELis olevat teavet leiate ka veebilehelt <https://eprel.ec.europa.eu> ning mudeli nime ja tootenumbri leiate seadme andmeplaadilt.

Täpsemat teavet energiaetiketi kohta vt lingil www.theenergylabel.eu.

OSA - 9. TEAVE KATSEASUTUSTELE

Seadme paigaldamine ja ettevalmistamine märgise EcoDesign kinnitamiseks peab vastama standardile EN 62552. Ventilatsiooninõuded, õõnsuse mõõtmed ja minimaalsed vahemaad seadme tagaküljel peavad vastama kasutusjuhendi OSAS 1 toodud andmetele. Täiendavat teavet, sh teavet seadme täitmise kohta saate tootjalt.



LT

UGNIS

[spėjimas; Gaisro / degių medžiagų rizika

RODYKLĖ

PRIEŠ NAUDODAMI PRIETAISĄ.....	33
Bendrieji įspėjimai	33
Seni ir neveikiantys šaldytuvai	37
Įspėjimai apie saugą.....	37
Šaldytuvo atidarymas ir naudojimas.....	37
Prieš naudodami šaldytuvą	38
ĮVAIRIOS FUNKCIJOS IR GALIMYBĖS.....	40
Informacija apie naujos kartos šaldymo technologiją	40
Ekranas ir valdymo skydelis	41
Šaldytuvo-šaldiklio naudojimas	41
Aukštos temperatūros įspėjamasis signalas	41
Kai gaminys įjungiamas pirmą kartą, vidaus apšvietimas gali įsijungti 1 minute vėliau dėl vykdomų pirminių bandymų.	41
Šaldiklio temperatūros nustatymai	42
Šaldiklio temperatūros nustatymai	42
Greitojo užšaldymo režimas.....	42
Įspėjimo apie atidarytas dureles funkcija	43
Įspėjimai dėl temperatūros reguliavimo.....	43
Priedai	44
Ledukų dėklas	44
Šaldiklio stalčius.....	44
Ypač žemos temperatūros skyrius	44
Šviežio maisto reguliatorius	45
MAISTO PRODUKTŲ LAIKYMAS.....	46
Šaldytuvo skyrius	46
Šaldiklio skyrius.....	46
VALYMAS IR PRIEŽIŪRA	50
Atitirpinimas.....	50
GABENIMAS IR PERKĖLIMAS.....	51
Durelių perstatymas	51
PRIEŠ SKAMBINDAMI PRIEŽIŪROS TARNYBAI	51
Energijos taupymo patarimai.....	55
PRIEŠ SKAMBINDAMI PRIEŽIŪROS TARNYBAI	56
TECHNINIAI DUOMENYS.....	57
INFORMACIJA BANDYMŲ INSTITUTAMS.....	57

MES GALVOJAME APIE JUS

Dėkojame, kad įsigijote „Electrolux“ prietaisą. Jūs pasirinkote gaminį, kuriam prireikė dešimtmečių profesionalios patirties ir inovacijų. Originalus ir stilingas gaminys sukurtas galvojant apie jus. Kiekvieną kartą jį naudodami, galėsite būti užtikrinti geriausiais rezultatais. Sveiki atvykę į „Electrolux“.

Aplankykite mūsų interneto svetainę:



Raskite naudojimo patarimus, brošiūras, gedimų šalinimo bei remonto informaciją.

www.electrolux.com/support



Užregistruokite savo gaminį geresniam aptarnavimui:

www.registerelectrolux.com



Įsigykite priedus, vartojimo reikmenis ir originalias atsargines dalis savo prietaisui:

www.electrolux.com/shop

KLIENTŲ APTARNAVIMAS

Visuomet naudokite originalias atsargines dalis.

Kreipdamiesi į mūsų įgaliotą aptarnavimo centrą, įsitikinkite, kad turite tokius duomenis: modelį, gaminio numerį (PNC), serijos numerį

Šią informaciją galite rasti duomenų lentelėje.

 Įspėjimas / Saugumo ir atsargumo informacija

 Bendroji informacija ir patarimai

 Aplinkosaugos informacija

Gali keistis be įspėjimo.

1. DALIS PRIEŠ NAUDODAMI PRIETAISĄ

Bendrieji įspėjimai

Prieš montuodami ir naudodami prietaisą įdėmiai perskaitykite instrukciją. Mūsų įmonė neatsako dėl žalos, atsiradusios netinkamai naudojant šaldytuvą.

Laikykitės visų instrukcijų, pateiktų ant prietaiso ir instrukcijoje, laikykite instrukciją saugioje vietoje, kad galėtumėte išspręsti vėliau kilusias problemas.

Prietaisas nėra įmontuojamas prietaisas.

Jeigu dėl skirtingo įrengimo nesilaikoma tinkamų ventiliacijos reikalavimų, prietaisas veiks tinkamai, bet gali šiek tiek padidėti energijos sąnaudos.

⚠ ĮSPĖJIMAS! Neuždenkite buitiniame prietaise esančių arba pastate įmontuotų ventiliacijos angų.

⚠ ĮSPĖJIMAS! Atšildymo procesui paspartinti nenaudokite mechaninių įrenginių ar kitų priemonių, išskyrus gamintojo rekomenduotas.

⚠ ĮSPĖJIMAS! Nenaudokite elektrinių prietaisų maisto skyriuose, nebent šie prietaisai yra gamintojo rekomenduoto tipo.

⚠ ĮSPĖJIMAS! Nepažeiskite aušalo vamzdyno.

⚠ ĮSPĖJIMAS! Nustatydami prietaisą neprispauskite ar nepažeiskite maitinimo laido.

⚠ ĮSPĖJIMAS! Nedėkite kelių nešiojamųjų maitinimo kištukinių lizdų už prietaiso galinės dalies.

⚠ ĮSPĖJIMAS! Kad išvengtumėte pavojų dėl prietaiso nestabilumo, jį reikia pritvirtinti pagal instrukcijas.

⚠ Jei jūsų prietaise kaip šaldalas naudojamas R600 (tai galite sužinoti iš etiketės ant aušintuvo), gabenimo ir montavimo metu būkite atsargūs, kad nepažeistumėte šaldytuvo aušintuvo

elementų. Nors R600a yra ekologiškos ir natūralios dujos, jos yra sprogios, todėl, jei įvyksta nuotėkis dėl aušinimo elemento pažeidimo, perkelkite šaldytuvą toliau nuo atviros liepsnos ar karščio šaltinių ir kelias minutes vėdinkite patalpą, kurioje yra prietaisas.

- Visas pakuotės medžiagas saugoti nuo vaikų ir tinkamai išmesti.
- Nešdami ar statydami šaldytuvą nepažeiskite aušinimo dujų vamzdyno.
- Šiame prietaise nelaikykite sprogstamųjų medžiagų, pavyzdžiui, aerozolių su degiomis varomosiomis dujomis.
- Šis prietaisas skirtas laikyti tik maistą ir gėrimus.
- Tai buitinis prietaisas, skirtas naudoti vienam šeimos ūkiui, patalpose.
- Šį prietaisą galima naudoti biuruose, viešbučių kambariuose, nakvynės ar svečių namuose ir kitoje panašioje aplinkoje, kur prietaiso naudojimo intensyvumas neviršija įprasto buitinio naudojimo.
- Jei lizdas netinka pagal kištuką, jį turi pakeisti gamintojas, jo įgaliotas pardavėjas arba atitinkamai kvalifikuotas asmuo, kad tai nekeltų pavojaus.
- Šis prietaisas nėra skirtas naudoti asmenims (įskaitant vaikus) su sumažintais fiziniiais, jutimo ar protiniais gebėjimais ar neturintiems patirties ir žinių, nebent asmuo, atsakingas už jų saugumą, juo prižiūri arba pateikė su šiuo prietaisu susijusius nurodymus. Vaikus reikia prižiūrėti siekiant užtikrinti, kad jie nežaistų su prietaisu.
- Specialus įžemintas kištukas prijungtas prie jūsų šaldytuvo maitinimo laido. Kištukas turi būti naudojamas su specialiu įžemintu 16 amperų ar 10 amperų lizdu, priklausomai nuo šalies, kurioje gaminytis yra parduotas. Jei jūsų namuose nėra tokio lizdo, pasirūpinkite, kad kvalifikuotas elektrikas jį įrengtų.

- Šį prietaisą gali naudoti 8 metų ir vyresni vaikai bei mažesnių fizinių, jutiminių ar protinių gebėjimų, nepatyrę ar neturintys reikiamų žinių žmonėms, jei jie prižiūrimi arba jiems pateikti nurodymai, kaip saugiai naudoti prietaisą, be to, jie supranta susijusius pavojus. Vaikai neturi su prietaisu žaisti. Vaikai negali valyti ir atlikti prietaiso priežiūros be suaugusiojo priežiūros.
- Vaikai nuo 3 iki 8 metų amžiaus gali naudotis šaldymo prietaisais, t.y., sukrauti į juos ir iškrauti iš jų produktus. Vaikai neturėtų atlikti prietaiso valymo ir priežiūros darbų; labai maži vaikai (0-3 metų amžiaus) neturėtų naudotis prietaisais; maži vaikai (3-8 metų amžiaus) prietaisais gali naudotis tik nuolat prižiūrimi siekiant užtikrinti jų saugumą; vyresni vaikai (8-14 metų amžiaus) ir negalią turintys asmenys prietaisais gali naudotis tik deramai prižiūrimi arba gavę nurodymus, kaip saugiai naudotis prietaisu. Didelę negalią turintiems asmenims negalima naudotis prietaisais, nebent jie būtų nuolat prižiūrimi siekiant užtikrinti saugumą.
- Jei pažeidžiamas maitinimo laidas, jį turi pakeisti gamintojas, jo įgaliotas pardavėjas arba atitinkamai kvalifikuotas asmuo, kad tai nekeltų pavojaus.
- Šis prietaisas neskirtas naudoti daugiau kaip 2000 m aukštyje.

Paisykite toliau pateiktų nurodymų, kad maistas nebūtų užterštas:

- Nelaikykite prietaiso durelių ilgai atidarytų, priešingu atveju temperatūra prietaiso skyriuose gali ženkliai pakilti.
- Reguliariai valykite su maistu galinčius liestis paviršius ir pasiekiamas drenažo sistemas.
- Žalią mėsą ir žuvį šaldiklyje laikykite sudėtą tinkamuose induose, kad nesiliestų su kitais maisto produktais ar ant jų nevarvėtų.
- Dviem žvaigždutėmis pažymėtuose šaldiklio skyriuose galima

laikyti iš anksto užšaldytą maistą, laikyti arba ruošti ledus ir gaminti ledo kubelius.

- Viena, dviem ir trimis žvaigždutėmis pažymėti šaldiklio skyriai netinka šaldyti šviežius maisto produktus.
- Jeigu prietaise ilgai nelaikysite jokių produktų, išjunkite jį, atitirpinkite, išvalykite, išdžiovinkite ir palikite dureles atidarytas, kad prietaise neatsirastų pelėsis.

Aptarnavimas

- Dėl prietaiso remonto reikia kreiptis į įgaliotąjį techninio aptarnavimo centrą. Naudokite tiki originalias atsargines dalis.
- Atkreipkite dėmesį, kad dėl pačių atlikto ar neprofesionalaus remonto kyla pavojus saugumui ir garantija gali tapti negaliojančia.
- Šias atsargines dalis galima įsigyti 7 metus po modelio gamybos nutraukimo: termostatus, temperatūros jutiklius, spausdintines plokštes, šviesos šaltinius, durelių rankenas, durelių vyrius, padėklus ir krepšelius.
- Atkreipkite dėmesį, kad kai kurias išvardintas atsargines dalis gali įsigyti tik profesionalūs remonto specialistai ir kad ne visos atsarginės dalys tinka visiems modeliams.
- Durelių tarpiklius galima įsigyti 10 metų po modelio gamybos nutraukimo.

Seni ir neveikiantys šaldytuvai



- Jei jūsų senajame šaldytuve yra užraktas, sugadinkite arba nuimkite užraktą prieš išmesdami šaldytuvą, nes vaikai gali užsidaryti jame ir nukentėti.
 - Senuose šaldytuvuose ir šaldikliuose yra izoliacinės medžiagos ir šaldalo su CFC. Todėl išmesdami seną šaldytuvą pasirūpinkite, kad nepakenktumėte aplinkai.
- Apie elektrinių ir elektroninių atliekų panaudojimą, perdirbimą ir surinkimą teiraukitės vietinių įgaliotųjų tarnybų.

Pastabos:

- Šis prietaisas skirtas naudoti namie, jį galima naudoti tik namie nurodytais tikslais. Jis netinkamas komerciniam ar bendram naudojimui. Taip naudojant prietaiso garantija bus atšaukta, o mūsų įmonė neprisiims atsakomybės dėl patirtų nuostolių.
- Šis priedas skirtas naudoti namie ir tinka tik maistui vėsinti ir saugoti. Jis netinkamas komerciniam ar bendram naudojimui ir (arba) laikyti kitoms medžiagoms nei maistas. Mūsų įmonė neprisiima atsakomybės dėl nuostolių, patirtų naudojant kitaip nei nurodyta.

Įspėjimai apie saugą

- Nenaudokite kelių lizdų mazgų ar ilgintuvų.
- Nejunkite pažeistų, nutrūkusių ar pasenusių kištukų.
- Laido nelankstykite, netraukite ir nepažeiskite.



- Nenaudokite kištuko adapterio.
- Šis prietaisas skirtas naudoti suaugusiems žmonėms. Neleiskite su juo žaisti vaikams ar kabėti ant durelių.
- Nejunkite kištuko šlapiomis rankomis, nes gali trenkti elektros smūgis!
- Į šaldiklį nedėkite stiklinių butelių ar gėrimo skardinių. Jos gali sprogti.
- Į šaldytuvą nedėkite sproglių ar degių medžiagų. Daugiau alkoholio turinčius skysčius statykite vertikaliai, sandariai uždenkite dangteliais.
- Nelieskite ledo, gaminamo šaldiklyje, jis gali nušaldyti ar įpjauti.
- Nelieskite užšaldytų produktų šlapiomis rankomis. Ledų ir ledo kubelių nevalgykite vos juos išėmę į šaldiklio skyriaus!
- Pakartotinai neužšaldykite atšilusio maisto. Taip galima apsinuodyti.
- Neuždenkite šaldytuvo viršaus staltiese ar pan. Tai gali turėti neigiamos įtakos šaldytuvo veikimui.
- Priedus pritvirtinkite, prieš šaldytuvą perveždami, kad jų nesugadintumėte.

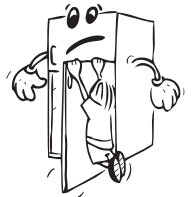

Šaldytuvo atidarymas ir naudojimas

Prieš įjungdami šaldytuvą patikrinkite tokius dalykus.

- Jūsų šaldytuvo darbinė įtampa yra 220-240 V ir 50 Hz.

- Mes neprisiimame atsakomybės dėl pažeidimų dėl neįžeminto prietaiso naudojimo.
- Šaldytuvą statykite tokioje vietoje, kur į jį nekristų tiesioginiai saulės spinduliai.
- Jis turi būti bent per 50 cm nuo karščio šaltinių, pvz., viryklės, orkaitės, radiatorių ir kaitviečių bei bent per 5 cm nuo elektrinių orkaitių.
- Šaldytuvo nelaikykite lauke ar po lietumi.
- Jei šaldytuvą statomas prie šaldymo dėžės, tarp jų reikia palikti bent 2 cm tarpą, kad ant išorinių paviršių nesikaupytų drėgmė.
- Koks yra prietaisui reikalingas viršutinis tarpas, galima sužinoti skyriuje „Matmenys“
- Reguluojamomis priekinėmis kojelėmis nustatykite tinkamą aukštį, kad šaldytuvą būtų galima naudoti saugiai ir patogiai. Pasukite kojeles pagal arba prieš laikrodžio rodyklę. Tai atlikite prieš dėdami maistą į šaldytuvą.
- Prieš naudodami šaldytuvą visą vidų nuvalykite šiltu vandeniu su arbatiniu šaukšteliu natrio bikarbonato (sodos), tada praplaukite švariu vandeniu ir nudžiovinkite. Po valymo sudėkite visas detales.
- Pastatydami prietaisą, naudokite plastikinius orientyrus, esančius galinėje prietaiso pusėje. Pasukite 90 laipsnių kampu (kaip parodyta paveikslėlyje). Taip neleisite kondensatoriui liestis prie sienos.
- Jei statote prietaisą prie sienos kaip laisvai pastatomą, įstatykite galinius tarpiklius, kurie užtikrins didžiausią įmanomą atstumą.



Prieš naudodami šaldytuvą

- Naudojant pirmą kartą arba po pervežimo, palaikykite šaldytuvą stačią 3 valandas ir tik tada įjunkite, kad jis veiktų tinkamai. Priešingu atveju galite sugadinti kompresorių.
- Pirmą kartą įjungus, šaldytuve gali atsirasti specifinis kvapas. Šaldytuvui pradėjus šalti, jis išnyks.

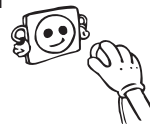
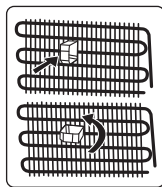

Vidinis apšvietimas



ĮSPĖJIMAS!

Elektros smūgio rizika.

- Dėl lempos(ų) šio gaminio viduje ir atsarginių lempų, paduodamų atskirai: Šios lempos skirtos atlaikyti ekstremalias fizines sąlygas buitiniuose prietaisuose, pavyzdžiui, temperatūrą, vibraciją, drėgmę arba skirtos pranešti informaciją apie prietaiso veikimo būklę. Jos nėra skirtos naudoti kitiems tikslams ir netinka buitiniam patalpų apšvietimui.

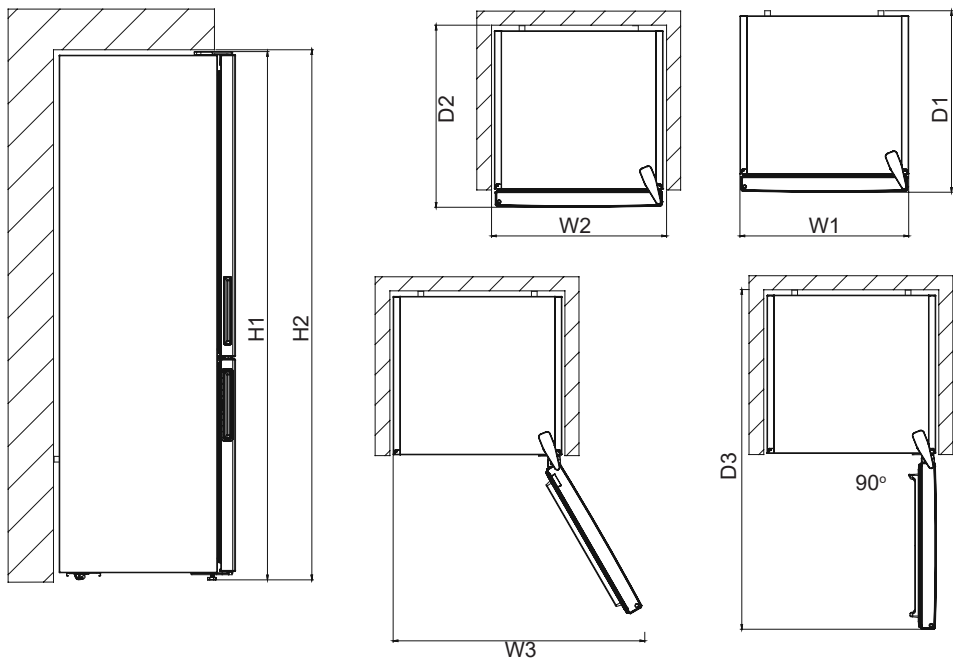

Bendrieji matmenys ¹		
H1*	mm	2010
W1	mm	595
D1	mm	660

¹ prietaiso aukštis, plotis ir gylis be rankenos

*įskaitant viršutinį vyrį (10 mm).

Naudojant reikalinga erdvė ²		
H2	mm	2050
W2	mm	600
D2	mm	677

² prietaiso aukštis, plotis ir gylis su rankena ir erdve, reikalinga laisvam aušinimo oro cirkuliavimui

Bendra naudojant reikalinga erdvė ³		
W3	mm	823
D3	mm	1176

³ prietaiso aukštis, plotis ir gylis su rankena ir erdve, reikalinga laisvam aušinimo oro cirkuliavimui bei erdve, reikalinga duralėms atidaryti iki minimalaus kampo, leidžiančio išimti visą viduje esančią įrangą

2. DALIS ĮVAIRIOS FUNKCIJOS IR GALIMYBĖS

Informacija apie naujos kartos šaldymo technologiją

Šaldytuvai-šaldikliai su nauja šaldymo technologija veikia skirtingai negu statiškieji šaldytuvai-šaldikliai. Įprastuose šaldytuvuose-šaldikliuose į šaldiklį patekęs drėgnas oras ir iš maisto produktų išgaravęs vanduo virsta šerkšnu. Norint ištirpdyti šerkšną – kitaip sakant atitirpinti, – šaldytuvą būtina išjungti. Kad maisto produktai atitirpinimo metu neišsileistų, naudotojas privalo juos sudėti kažkur kitur, taip pat išvalyti ledo ir susikaupusio šerkšno likučius.

Situacija šaldiklio skyriuje prietaisuose su nauja technologija – visiškai skirtinga. Ventilatorius šaldiklio skyriuje pučia šaltą, sausą orą. Todėl palengva skyriuje pučiamas šaltas oras – net ir ertmėse tarp lentynėlių – tolygiai ir patikimai sušaldo maisto produktus. Ir nesusidaro šerkšnas.

Šaldytuvo skyriaus šaldymo principas beveik toks pat, kaip ir šaldiklio skyriaus. Šaldytuvo viršuje sumontuoto ventilatoriaus pučiamas oras atšaldomas, leidžiant jį pro ertmę už oro kanalo. Tuo pačiu metu oras išpučiamas pro skylutes oro kanale, kad šaldymo procesas šaldytuvo skyriuje būtų sėkmingai užbaigiamas. Oro kanale esančios skylutės skirtos tam, kad oras tolygiai pasiskirstytų skyriuje.

Kadangi oras šaldytuvo ir šaldiklio skyriuje nesimaišo, nesusimaišo ir kvapai.

Todėl Jūsų šaldytuvą su naujos kartos šaldymo technologija paprasta naudoti. Jis suteikia daug vietos ir pasižymi estetiška išvaizda.

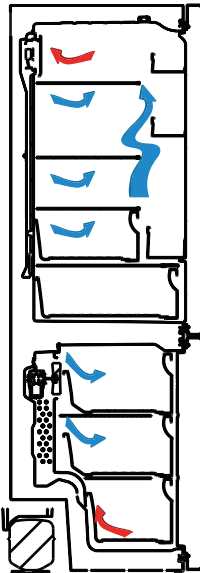

Ekranas ir valdymo skydelis

Valdymo skydelio naudojimas

1. Šaldiklio nustatymų parinkimas.
2. Vėsinimo nustatymų parinkimas.
3. Šaldiklio nustatymo reikšmių ekranas.
4. Vėsinimo reikšmių nustatymo ekranas.
5. Taupymo režimo simbolis.
6. Greitojo užšaldymo simbolis.
7. Pavojaus simbolis.

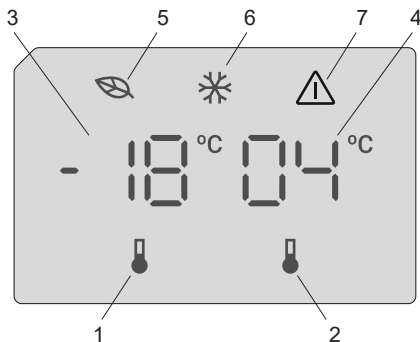

Šaldytuvo-šaldiklio naudojimas

Aukštos temperatūros įspėjamasis signalas

 Įspėjamasis signalas išsijungs, kai pirmą kartą prietaisą prijungsite į elektros lizdą.

Šaldytuvo skyrius

Įspėjamasis signalas išsijungs, kai šaldytuvo temperatūra yra didesnė nei 10°C.

Veikiant įspėjamajam signalui:

- ekrane rodomas mirksintis **E10** klaidos kodas,
- dega įspėjamojo signalo indikatorius,
- pypsi garsinis įspėjamasis signalas.

Šaldiklio skyrius

Įspėjamasis signalas išsijungs, kai šaldiklio temperatūra yra didesnė nei -9°C.

Veikiant įspėjamajam signalui:

- ekrane rodomas mirksintis **E09** klaidos kodas,
- dega įspėjamojo signalo indikatorius,
- pypsi garsinis įspėjamasis signalas.

Įspėjamojo signalo išjungimas

- Norėdami išjungti signalą, valdymo skydelyje paspauskite bet kurį mygtuką. Didžiausia pasiekta skyriaus temperatūra bus rodoma ekrane ir įspėjamojo signalo indikatorius mirksės, kol bus atstatyta temperatūra.
- Įspėjamasis signalas po 1 valandos nustos pypsėti automatiškai. Įspėjamojo signalo indikatorius sumirksi ir ekrane lieka klaidos kodas.
- Jei prietaiso temperatūra atstatoma į nustatytąją, įspėjamasis signalas išsijungs ir bus atstatytas įprastas ekranas. Patikrinkite ar viduje esantis maistas nesugedo ar neatšilo. Jei taip, žiūrėkite skyrių „Atšilimas“.

 Norėdami nustatyti kiekvieno skyriaus temperatūrą, žr. skyrių „Temperatūros reguliavimas“.

Prijungus prietaisą prie maitinimo, šaldiklio ekrane 2 sekundes bus rodomos reikšmės -18 °C (šaldiklio nustatymo indikatorius) ir +4 °C (šaldiklio nustatymo indikatorius).

Kėlimas (jei yra)

Kai gaminys įjungiamas pirmą kartą, vidaus apšvietimas gali įsijungti 1 minute vėliau dėl vykdomų pirminių bandymų.

Šaldiklio temperatūros nustatymai

- Pradinė šaldiklio nustatymo temperatūros reikšmė -18 °C.
- Paspauskite šaldiklio nustatymo mygtuką vieną kartą.
Nuspaudus mygtuką vieną kartą, ekrane pradeda mirksėti ankstesnioji reikšmė.
- Nuspaudus šį mygtuką, atitinkamai pakils temperatūra.
- Jei toliau spausite tą patį mygtuką, reikšmės bus pakartotinai rodomos nuo -16 °C.



PASTABA: Taupymo režimas įjungiamas automatiškai, kai šaldiklio skyriaus temperatūra nustatoma kaip -18 °C.

Šaldiklio temperatūros nustatymai

- Vėsinimo parametrų indikatorius pradinė temperatūros reikšmė yra +4 °C.
- Nuspauskite vėsinimo mygtuką vieną kartą.
- Nuspaudus šį mygtuką, atitinkamai pakils temperatūra.
- Jei toliau spausite tą patį mygtuką, reikšmės bus pakartotinai rodomos nuo +8 °C.

Greitojo užšaldymo režimas

Tikslas

- Skirtas užšaldyti didelį kiekį maisto, kuris netelpa greitojo užšaldymo lentynoje.
- Norint užšaldyti paruoštą maistą.
- Norint greitai užšaldyti šviežią maistą ir išlaikyti šviežumą.

Kaip naudoti

Norėdami įjungti greitojo užšaldymo režimą, nuspauskite ir palaikykite šaldiklio temperatūros nustatymo mygtuką 3 sekundes. Nustačius greitojo užšaldymo režimą, ekrane užsidegs greitojo užšaldymo režimas, o prietaisas pyptelės patvirtindamas, kad režimas įjungtas.



Greitojo užšaldymo režimo metu

- Galima reguliuoti vėsinimo temperatūrą. Jei ir toliau veikia greitojo užšaldymo režimas.
- Negalima pasirinkti taupymo režimo.
- Greitojo užšaldymo režimą galima išjungti atlikus tokius pačius, kaip ir norint įjungti.

Pastabos:

- didžiausias per 24 valandas galimas užšaldyti šviežio maisto kiekis (kilogramais) nurodytas prietaiso techninių duomenų lentelėje.
- Norėdami, kad prietaisas optimaliai veiktų maksimalia šaldiklio galia, prieš dėdami į šaldiklį šviežią maistą nustatykite prietaiso greitojo užšaldymo režimą ir palaukite 3 valandas.



Greitojo užšaldymo režimas bus automatiškai atsauktas po 24 valandų, atsižvelgiant į aplinkos temperatūrą arba šaldiklio jutikliui pasiekus pakankamai žemą temperatūrą.

Įspėjimo apie atidarytas dureles funkcija

Jei šaldytuvo durelės bus paliktos atidarytos ilgiau nei 2 minutes, prietaisas ims pypsėti.

Rekomenduojami šaldiklio ir vėsinimo skyrių temperatūrų nustatymai

Šaldiklio skyrius	Aušinimo skyrius	Pastabos
-18 °C	4 °C	Įprastam ir efektyviausiam naudojimui:
-20 °C, -22 °C arba -24 °C	4 °C	Rekomenduojama, kai aplinkos temperatūra viršija 30 °C.
Greitojo užšaldymo režimas	4 °C	Naudokite, kai norite užšaldyti maistą per trumpą laiką.
-18 °C, -20 °C, -22 °C arba -24 °C	2 °C	Šios temperatūros nustatymus naudokite tada, kai aplinkos temperatūra yra aukšta arba, jei manote, kad šaldytuvo skyrius nepakankamai šaldo dėl dažnai atidaromų durelių.

Įspėjimai dėl temperatūros reguliavimo

- Nerekomenduojame naudoti šio šaldytuvo aplinkoje, kurioje temperatūra yra žemesnė nei 10 laipsnių Celsijaus.
- Temperatūrą reikia nustatyti, atsižvelgiant į tai, kaip dažnai darinėjamos durelės, kiek maisto produktų laikoma šaldytuve ir kokia aplinkos temperatūra, kur pastatytas prietaisas.
- Pastačius šaldytuvą-šaldiklį ir įjungus į maitinimo tinklą, jį reikėtų palikti veikti 24 valandas, kol prietaisas tinkamai atvės. Tuo metu nedarinėkite šaldytuvo-šaldiklio durelių ir nedėkite į vidų jokių maisto produktų.
- Jūsų šaldytuve-šaldiklyje veikia 5 minučių delsos funkcija, kai po maitinimo pertrūkio ištraukiate ir vėl įkišate maitinimo laido kištuką, kad nebūtų gadinamas kompresorius. Šaldytuvus paprastai pradeda veikti maždaug po 5 minučių.
- Jūsų šaldytuvus-šaldiklius yra skirtas naudoti tokioje aplinkos temperatūroje, kaip pagal standartus priklausomai nuo klimato klasės nurodyta informacinėje etiketėje. Norint išlaikyti šaldymo efektyvumą, nerekomenduojame nustatyti kitų negu nurodyta šaldytuvo-šaldiklio temperatūros reikšmių.
- Šį prietaisą skirta naudoti 10 °C - 43 °C aplinkos temperatūroje.

Klimato klasė	Reikšmė	Aplinkos temperatūra
T	Tropinė	Šis šaldymo prietaisas skirtas naudoti aplinkos temperatūroje nuo 16 °C iki 43 °C.
ST	Subtropinė	Šis šaldymo prietaisas skirtas naudoti aplinkos temperatūroje nuo 16 °C iki 38 °C.
N	Vidutinė	Šis šaldymo prietaisas skirtas naudoti aplinkos temperatūroje nuo 16 °C iki 32 °C.
SN	Išplėstinė vidutinė	Šis šaldymo prietaisas skirtas naudoti aplinkos temperatūroje nuo 10 °C iki 32 °C.

Šis prietaisas skirtas naudoti 10–43 °C aplinkos temperatūroje. Tinkamą prietaiso veikimą galima užtikrinti tik šiame aplinkos temperatūros diapazone.

Priedai

Ledukų dėklas

- Pripildykite į ledukų dėklą vandens ir įdėkite jį į šaldiklį.
- Kai vanduo visiškai pavirs ledu, galite pasukti dėklą taip, kaip parodyta žemiau, norėdami gauti ledo kubelių.

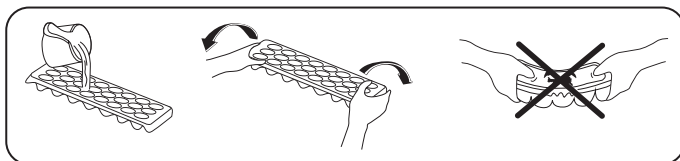

Šaldiklio stalčius

Į šaldiklio stalčių dedami maisto produktai, kuriuos reikia lengviau pasiekti.

Norėdami išimti šaldiklio stalčių:

- Kuo daugiau ištraukite stalčių
- Stalčiaus priekį traukite į viršų ir į išorę.

⚠ Norėdami gražinti stalčių į vietą, veiksmus atlikite atvirkštine seka.

🖐 **Pastaba:** įstumdami ar ištraukdami stalčių, visada laikykite jį už rankenos.

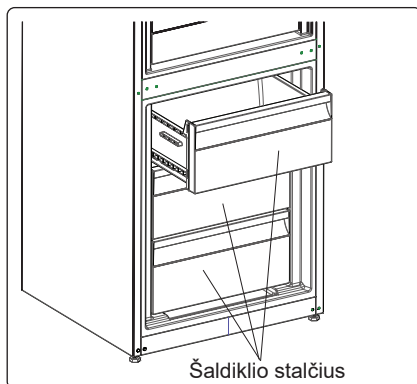

Ypač žemos temperatūros skyrius (Ne visuose modeliuose)

Idealiai tinka norint išsaugoti šviežiai supjaustyto maisto ir sūrio skonį bei tekstūrą. Dėl aktyvios oro cirkuliacijos, ištraukiamas stalčius leidžia sukurti aplinką, kurioje yra žemesnė temperatūra, nei kitose šaldytuvo vietose.

Norėdami ištraukti vėsinimo stalčių:

- Vėsinimo stalčių traukite bėgeliais į save.
- Nukelkite vėsinimo stalčių nuo bėgelių.

🖐 Išimtas vėsinimo stalčius gali išlaikyti 20 kg apkrovą.

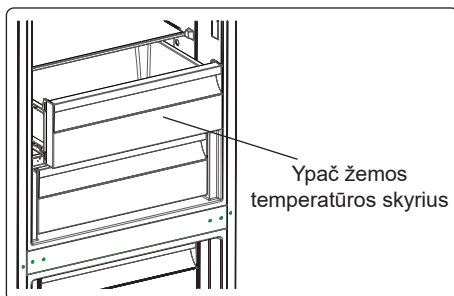

Šviežio maisto reguliatorius (Ne visuose modeliuose)

Ant kameros išorinės pusės yra šviežio maisto reguliatorius. Jis reguliuoja oro kiekį ir drėgnumą kameroje ir pailgina maisto saugojimo laiką.

Jeigu ant lentynėlės matote susikaupusio kondensato, atidarykite šį vožtuvą už lentynos.

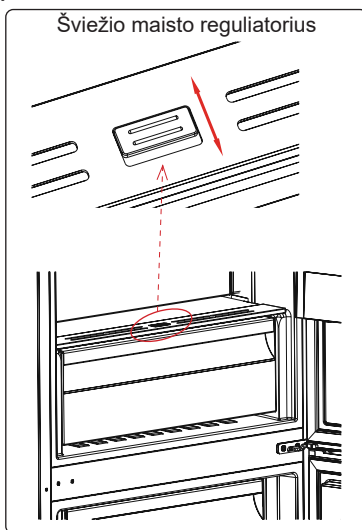

Priedų skyriaus paveikslėliai ir aprašymas gali skirtis, priklausomai nuo jūsų prietaiso modelio.

3. DALIS MAISTO PRODUKTŲ LAIKYMAS

Šaldytuvo skyrius

- Šviežio maisto skyrius yra pažymėtas  .
- Kad nesikaupytų drėgmė ir tuo pačiu šerkšnas, nedėkite į šaldytuvą skysčių neuždengtuose induose. Šerkšnas paprastai kaupiasi šalčiausiose garintuvo vietose ir, laikui bėgant, dėl to reikalingas dažnesnis atitirpinimas.
- Į šaldytuvo skyrių draudžiama dėti karštus maisto produktus. Šiltą maistą reikia palikti atvėsti iki kambario temperatūros, taip pat turi būti užtikrinama pakankama šaldytuvo skyriaus ventiliacija.
- Niekas negali liestis prie galinės sienelės, kadangi ten pradės kauptis šerkšnas, o pakeliai gali prišalti prie galinės sienelės. Per dažnai nedarinėkite šaldytuvo durelių.
- Mėsą ir išdarintą žuvį (supakuotą ar sudėtą į plastikinius maišelius), kurią vartosite per 1-2 dienas, susidėkite apatinėje šaldytuvo kameros dalyje (virš daržovių ir vaisių skyriaus), kadangi tai – vėsiausia šio skyriaus dalis, ir taip užtikrinamos geriausios laikymo sąlygos.

 **PASTABA:** Efektyviausiai energija naudojama tuomet, kai stalčiai yra apatinėje prietaiso dalyje, o lentynos išdėstytos tolygiai, durelių dėžių padėtis nedaro įtakos energijos sąnaudoms.

- Vaisius ir daržoves į atitinkamą skyrių galite dėti nesupakuotus.

Maistas	Laikymo trukmė	Kur šaldytuve dėti
Vaisiai ir daržovės	1 savaitė	Vaisių ir daržovių skyriuje (nesuvyniojus)
Mėsa ir žuvis	Nuo 2 iki 3 dienų	Uždengus plastikine plėvele ir maišeliais arba mėsos dėžutėje (ant stiklinės lentynos)
Šviežias sūris	Nuo 3 iki 4 dienų	Specialioje lentynėlėje durelėse
Sviestas ir margarinas	1 savaitė	Specialioje lentynėlėje durelėse
Produktai buteliuose, pienas ir jogurtas	Iki gamintojo rekomenduojamos galiojimo datos	Specialioje lentynėlėje durelėse
Kiaušiniai	1 mėnuo	Kiaušinių lentynėlėje
Pagamintas maistas	Nuo 2 dienų	Visos lentynos

Šaldiklio skyrius

- Šaldiklio skyrius yra pažymėtas  .
- Savo šaldytuvo šaldiklio skyrių naudokite laikyti užšaldytiems maisto produktams ilgą laiką ir gaminti ledą.
- Namuose paruoštam maistui (ir bet kokiam kitam maistui, kurį reikia greitai užšaldyti) greičiau užšaldyti naudokite greitojo užšaldymo lentynėlę, nes šios lentynėlės užšaldymo galia yra didesnė. Greitojo užšaldymo lentynėlė yra šaldiklio skyriaus apatinis stalčius.
- Neglaukite naujai šaldomo maisto šalia jau užšaldyto.
- Maisto produktus (mėsą, mėsos faršą, žuvį ir t. t.) patartina užšaldyti porcijomis, kokias galėtumėte suvartoti vienu kartu.

- Atitirpinto maisto pakartotinai neužšaldykite. Tai gali būti pavojinga sveikata, kadangi kyla rizika apsinuodyti maistu.
- Nedėkite karštų maisto produktų į šaldiklį, kol jie neatvėsta. Dėl to jau užšalę maisto produktai pradėtų pūti.
- Pirkdami užšaldytą maistą, įsitikinkite, ar jis buvo laikomas tinkamomis sąlygomis ir ar nėra pažeista pakuotė.
- Laikant užšaldyto maisto atsargas, būtina pasižiūrėti laikymo sąlygas ant pakuotės. Jei jokių paaiškinimų nėra, maisto produktus būtina suvartoti kuo greičiau.
- Jei užšaldyto maisto pakuotėje yra drėgmės ir sklinda nemalonus kvapas, maistas galėjo būti laikomas netinkamomis sąlygomis ir supūti. Nepirkite tokių produktų!
- Užšaldyto maisto laikymo trukmė priklauso nuo aplinkos temperatūros, dažno durelių darinėjimo, termostato nustatymų, maisto produktų tipo ir laiko, per kurį, nepirkus prekes, jos parnešamos ir sudedamos į šaldiklį. Būtinai laikykitės ant pakuotės pateiktų nurodymų ir jokia būdu neviršykite nurodytos laikymo trukmės.
- Esant ilgesniam elektros tiekimo sutrikimui, neatidarykite šaldiklio kameros durelių. Sutrikus elektros tiekimui dar ilgesnį laiką, neužšaldykite maisto produktų pakartotinai ir suvartokite juos kaip įmanoma greičiau.
- Atsiminkite, kad, norint atidaryti šaldiklio dureles iš karto, vos uždarius, jos lengvai neatsidarys. Tai – normalu! Pasiekus temperatūros pusiausvyrą, durelės vėl atsidarys lengvai.
- Turėkite omenyje, kad jei uždarius šaldiklio dureles staiga norite vėl jas atidaryti, jos neatsidarys lengvai. Tai normalu! Pasiekus subalansuotas sąlygas, durelės bus atidaromos lengvai.

Žuvis ir mėsa	Paruošimas	Laikymo laikotarpis (mėn.)	Atitirpinimas kambario temperatūroje (val.)
Jautienos didkepsnis	Supakuotas užšaldyti patogaus dydžio porcijomis	6-10	1-2
Aviena	Supakuotas užšaldyti patogaus dydžio porcijomis	6-8	1-2
Veršienos kepsnis	Supakuotas užšaldyti patogaus dydžio porcijomis	6-10	1-2
Veršienos gabaliukai	Nedideliais gabaliukais	6-10	1-2
Avienos gabaliukai	Gabaliukais	4-8	2-3
Malta mėsa	Patogiomis porcijomis, pakuotėmis be prieskonių	1-3	2-3
Plaučkepeniai (dalimis)	Gabaliukais	1-3	1-2
Dešrelės / saliamis	Turi būti supakuotos, net jei yra plėvelėje	1-3	Iki kol atitirps
Vištiena ir kalakutiena	Supakuotas užšaldyti patogaus dydžio porcijomis	7-8	10-12
Antiena / žąsiena	Supakuotas užšaldyti patogaus dydžio porcijomis	4-8	10

Žuvis ir mėsa	Paruošimas	Laikymo laikotarpis (mėn.)	Atitirpinimas kambario temperatūroje (val.)
Elniena, triušiena, šerniena	Porcijomis po 2,5 kg, be kaulų	9-12	10-12
Gėlavandenės žuvis (upėtakiai, karpiai, lydekos ir pan.)	Reikia nuplauti ir išdžiovinti, prieš tai išvalius vidurius ir nuvalius žvynus, prireikus uodegą ir galvą reikia nupjauti.	2	Iki kol tinkamai atitirps
Neriebios žuvis (jūros ešeriai, otai, jūrų liežuviai)		4-8	Iki kol tinkamai atitirps
Riebios žuvis (pelamidės, skumbrės, melsvanugaris ešerys, ančiuviai)		2-4	Iki kol tinkamai atitirps
vėžiagyviai	Nuvalyti ir sudėti į maišelius	4-6	Iki kol tinkamai atitirps
Ikrai	Pakuotėje, aliuminio ar plastmasiniame inde	2-3	Iki kol tinkamai atitirps
Sraigės	Druskingame vandenyje, aliuminio ar plastmasiniame inde	3	Iki kol tinkamai atitirps

Vaisiai ir daržovės	Paruošimas	Laikymo laikotarpis (mėn.)	Atitirpinimas kambario temperatūroje (val.)
Kalafiorai	Nulupkite lapus, padalinkite baltąją dalį į dalis ir laikykite vandenyje su nedideliu kiekiu citrinos	10 - 12	Galima naudoti ir užšaldytus
Pupos	Nuplaukite ir supjaustykite ankštis mažais gabaliukais	10 - 13	Galima naudoti ir užšaldytus
Žirneliai	Išlukštenkite ir nuplaukite	12	Galima naudoti ir užšaldytus
Grybai ir šparagai	Nuplaukite ir supjaustykite ankštis mažais gabaliukais	6 - 9	2
Kopūstas	Laikykite nuvalytus	6 - 8	Atskirkite gabaliukus vieną nuo kito
Baklažanas	Nuplaukite ir supjaustykite gabaliukais po 2 cm	10 - 12	Galima naudoti ir užšaldytus
Kukurūzai	Nuvalykite ir supakuokite su burbuolėmis	12	Galima naudoti ir užšaldytus
Morkos	Nuvalykite ir supjaustykite gabalėliais	12	Galima naudoti ir užšaldytus
Paprikos	Pašalinkite stiebelį, padalinkite per pusę, išimkite sėklas	8 - 10	2

Vaisiai ir daržovės	Paruošimas	Laikymo laikotarpis (mėn.)	Atitirpinimas kambario temperatūroje (val.)
Špinatai	Nuplaukite	6 - 9	(šaldiklyje) 5
Obuoliai ir kriaušės	Supjaustykite nulupę odelę	8 - 10	(šaldiklyje) 4
Abrikosai ir persikai	Padalinkite per pusę ir išimkite kauliuką	4 - 6	(šaldiklyje) 4
Braškės ir avietės	Nuplaukite ir išvalykite	8 - 12	2
Virti vaisiai	Laikykite inde su 10 % cukraus	12	4
Slyvos, vyšnios, trešnės	Nuplaukite ir išimkite kauliukus	8 - 12	5 - 7

Pieno produktai ir pyragaičiai	Paruošimas	Laikymo laikotarpis (mėn.)	Laikymo sąlygos
Pienas pakuotėje (homogenizuotas)	Pakuotėje	2 - 3	Tik homogenizuotą pieną
Sūris (išskyrus balta)	Gabalėliais	6 - 8	Gali būti trumpam paliekamas originalioje pakuotėje. Ilgalaikiam sandėliavimui gali būti suvynioti į plėvelę.
Sviestas, margarinas	Pakuotėje	6	-
Kiaušiniai (*)	Baltymai	10 - 12	30 g jo atitinka baltymą.
	Kiaušiniu mišinys (baltymas ir trynys)	10	50 g jo atitinka baltymą.
	Tryniai	8 - 10	20 g jo atitinka baltymą.

Uždarame inde

	Laikymo laikotarpis (mėn.)	Atitirpinimas kambario temperatūroje (val.)	Atitirpinimo trukmė orkaitėje (min.)
Duona	4 - 6	2 - 3	4-5 (220-225 °C)
Sausainiai	3 - 6	1 - 1,5	5-8 (190-200 °C)
Pyragas	1 - 3	2 - 3	5-10 (200-225 °C)
Vaisių pyragėlis	1 - 1,5	3 - 4	5-8 (190-200 °C)
Įdaryti pyragėliai	2 - 3	1 - 1,5	5-8 (190-200 °C)
Pica	2 - 3	2 - 4	15-20 (200 °C)

4. DALIS VALYMAS IR PRIEŽIŪRA

 Nepamirškite ištraukti šaldytuvo iš elektros tinklo prieš pradėdami valymą.

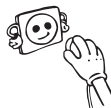

 Neplaukite šaldytuvo pildami vandenį.



 Nenaudokite degių, sproglių ar ėsdinančių medžiagų, tokių kaip skiediklis, dujos ar rūgštys.

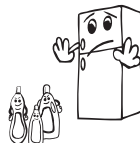

• Galite išvalyti vidinę ir išorinę dalį minkštu skudurėliu arba su kempine, naudodami šiltą muilną vandenį.



• Ištraukite dalis atskirai ir nuvalykite muilnu vandeniu. Neplaukite jų indaplovėje.



• Kartą per metus šluota nuvalykite kondensatorių, kad sutaupytumėte energijos ir padidintumėte našumą.



 **Prieš valydami šaldytuvą būtinai atjunkite nuo elektros tinklo.**

Atitirpinimas

Jūsų šaldytuvas-šaldiklis atitirpinamas automatiškai. Po savaiminio atitirpinimo atsirandantis vanduo išteka pro vandens surinkimo angą, nuteka į išgarinimo rezervuarą ir jame savaime išgaruoja.



LED apšvietimo juostelės keitimas (jei naudojama LED juostelė)

Susisiekite su klientų aptarnavimo centru, kadangi apšvietimo juosteles turi keisti tik įgalioti specialistai.

Pastaba: priklausomai nuo modelio, LED juostelių skaičius ir vieta gali skirtis.

5. DALIS GABENIMAS IR PERKĖLIMAS

- Perkėlimui galima pasilikti originalią pakuotę ir putplastį (pasirinktinai).
- Tvirtinkite šaldytuvą naudodami storą pakuotę, diržus ar tvirtas virves, pakuodami perkėlimui laikykitės gabenimo instrukcijų.
- Perkeldami ar transportuodami išimkite judančias dalis (lentynas, priedus, daržovių krepšius ir t. t.) arba pritvirtinkite juos šaldytuve diržais, kad apsaugotumėte nuo sukrėtimų.

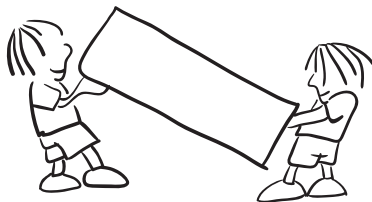

! *Neškite šaldytuvą stačią.*

Durelių perstatymas

- Pakeisti šaldytuvo durelių atidarymo krypties negalima, jei rankenėlės yra ant priekinio durelių paviršiaus.
- Durelių atidarymo kryptį galima pakeisti durelių be rankenų modeliuose ir modeliuose su šonuose sumontuotomis rankenomis.
- Jei galima pakeisti durelių atidarymo kryptį, kreipkitės dėl šios paslaugos į įgaliotąjį aptarnavimo centrą.

6. DALIS PRIEŠ SKAMBINDAMI PRIEŽIŪROS TARNYBAI

Įspėjimai:

Šaldytuvų-šaldiklių rodo įspėjimus, kai šaldytuvo ar šaldiklio skyriuje netinkamam temperatūrai arba pasireiškia koks nors prietaiso gedimas. Šaldiklio ir šaldytuvo nustatymų langeliuose rodomi klaidų kodai.

KLAIDOS TIPAS	REIŠKSMĖ	KODĖL	KĄ DARYTI
E01	Įspėjimas apie jutiklį	-	Kaip galėdami greičiau kreipkitės pagalbos į aptarnavimo tarnybą.
E02			
E03			
E06			
E07			
E08	Įspėjimas apie žemą įtampą	Energijos tiekimas į prietaisą nukrito žemiau 170 V.	- Tai nėra prietaiso gedimas, ši klaida padeda apsaugoti nuo gedimų kompresorių. - Būtina padidinti įtampą iki reikiamo lygio Jei šis įspėjimas neišsijungia, kreipkitės į įgaliotąjį techninės priežiūros specialistą.

KLAIDOS TIPAS	REIKŠMĖ	KODĖL	KĄ DARYTI
E09	Šaldiklio skyrius nepakankamai šaltas	<p>Dažniausiai rodomas po ilgalaikės maitinimo trikties.</p> <p>jei į šaldytuvą buvo įdėtas karštas maistas. Pirmą kartą prietaisas buvo įjungtas.</p>	<ol style="list-style-type: none"> 1. Nustatykite žemesnę šaldiklio temperatūros reikšmę arba „Super Freeze“. Pasiekus reikiamą temperatūrą, klaidos kodas turėtų išnykti. Norėdami sutrumpinti reikiamos temperatūros pasiekimo laiką, laikykite duris uždarytas. 2. Išimkite visus produktus, kurie per tą laiką, kai buvo rodoma klaida, atšilo / atitirpo. Juos galima greitai suvartoti. 3. Nedėkite į šaldiklio skyrių šviežių produktų, kol nepasiekta reikiama temperatūra ir vis dar rodoma klaida. <p>Jei šis įspėjimas neišsijungia, kreipkitės į įgaliotąjį techninės priežiūros specialistą.</p>
E10	Šaldytuvo skyrius nepakankamai šaltas	<p>Dažniausiai rodomas:</p> <ul style="list-style-type: none"> - po ilgalaikės maitinimo trikties; - jei į šaldytuvą buvo įdėtas karštas maistas. - Pirmą kartą prietaisas buvo įjungtas. 	<ol style="list-style-type: none"> 1. Nustatykite žemesnę šaldytuvo temperatūros reikšmę arba „Super Cool“. Pasiekus reikiamą temperatūrą, klaidos kodas turėtų išnykti. Norėdami sutrumpinti reikiamos temperatūros pasiekimo laiką, laikykite duris uždarytas. 2. Ištuštinkite vietą priešais oro kanalų angas ir nedėkite maisto arti jutiklio. <p>Jei šis įspėjimas neišsijungia, kreipkitės į įgaliotąjį techninės priežiūros specialistą.</p>

KLaidos tipas	Reikšmė	Kodėl	Ką daryti
E11	Šaldytuvo skyriuje per šalta	Įvairūs	<ol style="list-style-type: none"> 1. Patikrinkite, ar įjungtas „Super Cool“ režimas 2. Sumažinkite šaldytuvo skyriaus temperatūrą 3. Patikrinkite, ar neuždengtos ir neužsikimšusios angos <p>Jei šis įspėjimas neišsijungia, kreipkitės į įgaliojantį techninės priežiūros specialistą.</p>

Jei šaldytuvai-šaldiklis tinkamai neveikia, kartais sprendimas gali būti paprastas.

Jei šaldytuvai neveikia:

- Ar yra pertrauktas maitinimas?
- Ar maitinimo laido kištukas tinkamai įstatytas į lizdą?
- Ar saugikliai ir maitinimo tinklo lizdas, į kurį įjungtas prietaisas, veikia ir ar neišmuštas pagrindinis saugiklis?
- Ar nėra maitinimo tinklo lizdo gedimo? Norėdami tai patikrinti, įjunkite šaldytuvą į lizdą, kuris tikrai veikia.

Jei šaldytuvai nepakankamai šaldo:

- Ar teisingai nustatyta temperatūra?
- Ar dažnai darinėjamos ir ilgai paliekamos atidarytos šaldytuvo durelės?
- Ar šaldytuvo durelės tinkamai užsidaro?
- Ar nėra padėto indo ar maisto produktų, kurie glaustųsi su galine šaldytuvo skyriaus sienele ir užstotų oro cirkuliaciją?
- Ar šaldytuvai nėra perkrauti?
- Ar pakankamas atstumas nuo šaldytuvo iki galinės ir šoninių sienų?
- Ar aplinkos temperatūra neviršija naudojimo instrukcijoje nurodytų specifikacijų?

Jei šaldytuvo skyriuje laikomi maisto produktai peršaldomi

- Ar teisingai nustatyta temperatūra?
- Ar paskutiniu metu pridėjote daug maisto produktų į šaldiklio skyrių? Jei taip, šaldytuvo skyriuje maisto produktai gali būti per daug šaldomi, kadangi kompresorius veikia ilgesniais intervalais, kad būtų sušaldyti produktai šaldiklyje.

Jei šaldytuvai veikia per garsiai:

Kad palaikytų nustatytą šaldymo temperatūrą, kompresorius kartais vis turi įsijungti. Kol jis veikia, šaldytuvo skleidžiamas garsas yra normalus dalykas. Pasiekus reikiamą šaldymo temperatūrą, triukšmingumas automatiškai sumažėja. Jei triukšmingumas nesiliauja:

- Ar prietaisas pastatytas lygiai? Ar tinkamai sureguliuotos kojelės?
- Ar už šaldytuvo daugiau nieko nėra?
- Ar nevibruoja šaldytuvo viduje esantys indai ar lentynėlės? Tokiu atveju perdėkite indus ir lentynėles.
- Ar nevibruoja ant šaldytuvo viršaus sudėti daiktai?

Normalūs garsai:

Ledo skeldėjimo garsas:

- Automatinio atitirpinimo metu.
- Kai prietaisas šaldomas ar šildomas (dėl prietaiso medžiagų plėtimosi).

Trumpas trakstelėjimas: kai termostatas įjungia arba išjungia kompresorių.

Kompresoriaus skleidžiamas garsas (normalus variklio veikimo garsas): nedidelis triukšmingumas reiškia, kad kompresorius veikia gerai. Kompresorius gali trumpai veikti triukšmingiau po įjungimo.

Burbuliavimo garsas: šį garsą cirkuliuodama sistemos vamzdeliais sukelia šaldomoji medžiaga.

Tekančio vandens garsas: įprastas į išgarinimo rezervuarą po atitirpinimo susidariusio vandens tekėjimo garsas. Šis garsas gali atsirasti atitirpinant prietaisą.

Pučiamo oro garsas (įprastas ventiliatoriaus garsas): šis garsas girdimas šaldytuvuose su *No-Frost* sistema, kadangi įprasto veikimo metu pučiamas oras.

Jei šaldytuve kaupiasi drėgmė:

- Ar patikimai supakuoti maisto produktai? Ar indeliai su maisto produktais buvo gerai nušluostyti, prieš dedant į šaldytuvą?
- Ar šaldytuvo durelės dažnai darinėjamos? Atidarius dureles, patalpos ore esanti drėgmė patenka į šaldytuvą. Ypač, kai didelis santykinis patalpos oro drėgnumas: kuo dažniau atidaromos durelės, tuo šaldytuve greičiau susikaupia drėgmė.
- Tai, kad automatinio atitirpinimo metu šaldytuvo skyriaus galinė sienelė aprasoja, yra normalu. (Modeliuose be ventiliatoriaus)

Jei netinkamai darinėjamos durelės:

- Ar užsidaryti durelėms netrukdo sudėti maisto produktai?
- Ar tinkamai sudėtos lentynėlės, durelių skyreliai ir stalčiai?
- Ar nepažeista ar nesuplyšusi tarpinės guma?
- Ar šaldytuvą pastatytas ant lygaus pagrindo?

Jei įšyla šaldytuvo išorinės briaunos, kurios liečiasi su durelių tvirtinimo elementais:

Ypač vasarą (kai karštas oras), vietas, kurios liečiasi su tvirtinimo elementais, įšyla dėl veikiančio kompresoriaus. Tai – normalu.

Svarbu:

- Apsauginiai kompresoriaus šiluminiai saugikliai išsijungia po staigaus elektros pramušimo ar išjungus prietaisą iš maitinimo tinklo, kadangi šaldymo sistemoje esančios dujos nėra stabilios. Tai – ganėtinai normalus reiškinys, ir šaldytuvą vėl įsijungs po 4–5 minučių.
- Šaldytuvo šaldymo elementas paslėptas galinėje sienelėje. Todėl, kompresoriui veikiant tam tikrais intervalais, galinė šaldytuvo skyriaus sienelė gali aprasoti arba apšerkšnyti. Tai – normalu. Tokiu atveju nereikia atitirpinti šaldytuvo, jei nesusidaro storas ledo sluoksnis.
- Jei žadate ilgesnį laiką nenaudoti šaldytuvo (pvz. per vasaros atostogas), išjunkite jį iš maitinimo lizdo. Išvalykite šaldytuvą, kaip aprašyta 4 skyriuje, ir palikite atidarytas dureles, kad viduje nesikaupytų drėgmė ir kvapai.

- Jūsų įsigytas prietaisas skirtas naudoti namuose, todėl gali būti naudojamas tik namuose ir tik pagal numatytą paskirtį. Jis neskirtas komerciniam ar bendram naudojimui. Jei perkėjas naudoja prietaisą ne taip, kaip nurodyta gaminio specifikacijoje, pabrėžiamo, kad gamintojas ir pardavėjas neatsako už garantiniu laikotarpiu reikalingą remontą ir atsiradusius gedimus.
- Jei, peržiūrėjus visus pateiktus nurodymus, problemos nepavyksta pašalinti, pasitarkite su įgalioto techninio aptarnavimo centro specialistais.

Energijos taupymo patarimai

1. Prietaisą statykite vėsioje gerai vėdinamoje patalpoje, kur nekrenta tiesioginiai saulės spinduliai ir arti nėra šilumos šaltinių (radiatorių, viryklių ir pan.). Priešingu atveju naudokite izoliacinę plokštę.
2. Šiltus gėrimus ir maistą atvėsinkite, tik tada dėkite į šaldytuvą.
3. Atšildydami užšaldytus produktus sudėkite į šaldytuvo kamerą. Užšalusio maisto temperatūra padės vėsinti šaldytuvo kamerą maistui atitirpstant. Tai taupo energiją. Jei maistas ištraukiamas, energija prarandama.
4. Maistą ir gėrimus reikia uždengti dangteliais. Priešingu atveju didėja drėgmės lygis šaldytuve. Tai pailgina veikimo trukmę. Uždengus dangteliais taip pat geriau išlaikomas kvapas ir skonis.
5. Maistą ir gėrimus dėkite kuo trumpiau laikydami atidarytas dureles.
6. Skirtingų kamerų su skirtinga temperatūra dureles laikykite uždarytas.
7. Durelės turi būti švarios, jų vyriai gerai sukiotis. Susidėvėjimo atveju, jeigu tarpinė yra nuimama, pakeiskite tarpinę. Jeigu ji nenuimama, reikia pakeisti duris.
8. Taupymo režimas / numatytųjų nustatymų funkcija išsaugo šviežią ir šaldytą maistą bei taupo energiją.
9. Šviežio maisto skyrius (šaldytuvus): Efektyviausiai energija naudojama tuomet, kai stalčiai yra apatinėje prietaiso dalyje, o lentynos išdėstytos tolygiai, durelių dėžių padėtis nedaro įtakos energijos sąnaudoms.
10. Šaldyto maisto skyrius (šaldiklis): Vidinė prietaiso konfigūracija užtikrina efektyviausią energijos naudojimą.
11. Neišimkite šalčio akumuliatorių iš šaldiklio dėžių (jei yra).

7. DALIS PRIEŠ SKAMBINDAMI PRIEŽIŪROS TARNYBAI

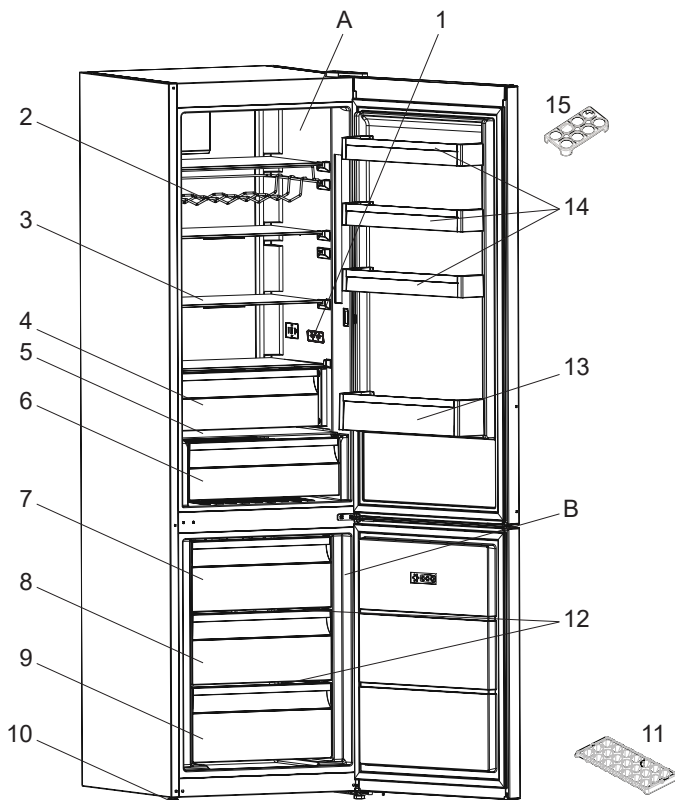

Čia tik pateikiama informacija apie prietaiso dalis. Dalys gali skirtis, atsižvelgiant į įrenginio modelį.

A) Šaldytuvo kamera

B) Šaldiklio kamera

1) Ekranas ir valdymo skydelis

2) Vyno butelių laikiklis *

3) Šaldytuvo lentynėlės

4) Atvėsimo skyrius *

5) Daržovių ir vaisių skyriaus dangtis

6) Daržovių ir vaisių skyrius

7) Viršutinis šaldiklio stalčius

8) Šaldiklio skyrius

9) Apatinis šaldiklio stalčius

10) Reguliuojamos kojelės

11) Ledų padėkliukas

12) Šaldiklio stiklinės lentynos *

13) Butelių lentynėlė

14) Viršutinė durelių lentynėlė

15) Kiaušinių dėklas

* Ne visuose modeliuose

8 DALIS. TECHNINIAI DUOMENYS

Techninė informacija pateikta duomenų lentelėje vidinėje prietaiso pusėje bei energijos suvartojimo etiketėje.

Matricos (QR) kodas energijos suvartojimo etiketėje ant prietaiso pateikia sąsają į interneto svetainę, kurioje pateikiama su prietaiso veikimu susijusi informacija, esanti ES EPREL duomenų bazėje.

Pasilikite energijos suvartojimo etiketę ateičiai kartu su naudojimo instrukcija ir visais kitais dokumentais, tiekiamais kartu su prietaisu.

Tą pačią informaciją galima rasti EPREL per nuorodą <https://eprel.ec.europa.eu> bei nurodžius modelio pavadinimą ir gaminio numerį, kurį rasite prietaiso duomenų lentelėje.

Daugiau informacijos apie energijos suvartojimo etiketę galima rasti interneto svetainėje www.theenergylabel.eu.

9 DALIS. INFORMACIJA BANDYMŲ INSTITUTAMS

Prietaiso montavimas ir paruošimas „EcoDesign“ patvirtinimui turi atitikti EN 62552 reikalavimus. Patvirtinimo reikalavimai, nišos matmenys ir minimalus galinis tarpas nurodyti vartotojo vadovo 1 DALYJE. Daugiau informacijos, įskaitant sudėjimo planus, galima gauti iš gamintojo.



LV

UGUNS

Brīdinājums; Pastāv aizdegšanās risks/viegli uzliesmojoši materiāli

SATURS

PIRMS IERĪCES IZMANTOŠANAS	61
Veci un nedarbojošies ledusskapji	65
Drošības brīdinājumi	65
Ledusskapja uzstādīšana un lietošana.....	66
Pirms ledusskapja lietošanas	66
DAŽĀDAS FUNKCIJAS UN IESPĒJAS	68
Informācija par jaunās paaudzes dzesēšanas tehnoloģiju	68
Displejs un vadības panelis.....	69
Ledusskapja-saldētavas izmantošana	69
Augstas temperatūras brīdinājuma signāls [tikai atsevišķiem modeļiem]	69
Saldētavas temperatūras iestatīšana	70
Dzesētāja temperatūras iestatījumi	70
Īpaši spēcīgas saldēšanas režīms	70
Durvju atvēršanas brīdinājuma funkcija	71
Brīdinājumi par temperatūras pielāgotajiem iestatījumiem.....	71
Piederumi	72
Ledus kubiņu gatavošanas trauks.....	72
Saldētavas atvilktnē	72
Papildu dzesēšanas nodalījums.....	72
Svaiguma regulators	73
PĀRTIKAS PRODUKTU IZVIETOJUMS LEDUSSKAPĪ.....	74
Ledusskapja nodalījums	74
Saldētavas nodalījums	74
TĪRĪŠANA UN APKOPE	78
Atkausēšana.....	78
Gaismas diodes nomaiņa (ja apgaismojumam tiek lietota gaismas diode).....	78
PĀRVADĀŠANA UN ATKĀRTOTA NOVIEĻOŠANA	79
Durvju vēršanās virziena maiņa	79
PROBLĒMU NOVĒRŠANA	79
Padomi enerģijas taupīšanai	83
IERĪCES DAĻAS UN NODALĪJUMI	84
TEHNISKIE DATI.....	85
INFORMĀCIJA TESTĒŠANAS IESTĀDĒM	85

MĒS DOMĀJAM PAR JUMS

Pateicamies, ka iegādājāties Electrolux ierīci! Tagad jūsu rīcībā ir ražojums, kas tapis desmitiem gadu bagātīgas pieredzes un inovāciju rezultātā. Pārdomāts un stilīgs, tas izstrādāts, domājot par jums. Tādēļ, kad vien to lietosit, to varat darīt ar drošu apziņu, ka ik reizi darbs tiks padarīts nevainojami.

Lai arī lūdzam Electrolux valstībā!

Apmeklējiet mūsu tīmekļa vietni, lai:



saņemtu padomus lietošanas jomā, brošūras, traucējummeklētāju, informāciju par servisu un remontu:

www.electrolux.com/support



Reģistrējiet savu ierīci, lai saņemtu labāku servisu:

www.registerelectrolux.com



Pērciet piederumus, patēriņa preces un oriģinālās rezerves daļas savai ierīcei:

www.electrolux.com/shop

KLIENTU APKALPOŠANA UN SERVISS

Vienmēr lietojiet oriģinālās rezerves daļas.

Sazinoties ar mūsu autorizēto servisa centru, jums noteikti pie rokas jābūt šādiem datiem: modelis, PNC, sērijas numurs.

Šo informāciju var atrast tehnisko datu plāksnītē.

 Brīdinājums / Piesardzību! – informācijas par drošību

 Vispārēja informācija un padomi

 Informācija par vides aizsardzību

Iespējams mainīt bez iepriekšēja paziņojuma.

1. DAĻA PIRMS IERĪCES IZMANTOŠANAS

Vispārēji brīdinājumi

Pirms ierīces uzstādīšanas un izmantošanas, lūdzu, rūpīgi izlasiet lietošanas instrukciju. Mūsu uzņēmums nav atbildīgs par bojājumiem, kas radušies nepareizas lietošanas dēļ.

Ievērojiet norādījumus attiecībā uz ierīci un lietošanas instrukciju un glabājiet šo lietošanas instrukciju drošā vietā, lai spētu atrisināt kādas radušās problēmas nākotnē.

Šī ierīce nav paredzēta iebūvēšanai.

Jeigu ierīcī ir ierīgtas ne kaip autonominis prietaisas, laikantis reikalingos naudoti erdvės išmatavimų, prietaisas veiks tinkamai, bet gali šiek tiek padidėti energijos sąnaudos.

! BRĪDINĀJUMS: neaizsprostojiet ventilācijas atveres ierīcē vai iebūvētajā struktūrā.

! BRĪDINĀJUMS: lietojiet tikai ražotāja ieteiktās mehāniskās ierīces vai citus līdzekļus, lai paātrinātu atkausēšanas procesu.

! BRĪDINĀJUMS: nelietojiet elektriskās ierīces ledusskapja iekšpusē, ja vien tās nav ieteicis ražotājs.

! BRĪDINĀJUMS: nebojājiet dzesēšanas ķēdi.

! BRĪDINĀJUMS: Novietojot ierīci, pārlicinieties, vai elektrības vads nav iesprostots vai bojāts.

! BRĪDINĀJUMS: Nenovietojiet vairākas portatīvās ligzdas vai portatīvos barošanas blokus ierīces aizmugurē.

! BRĪDINĀJUMS: lai izvairītos no ierīces nestabilitātes radītā riska, tā jāuzstāda atbilstoši norādījumiem.

! Ja jūsu ierīcē kā dzesējošais šķidrums tiek izmantots R600 (jūs to varat uzzināt no dzesēšanas šķidruma etiķetes), jums jābūt piesardzīgam transportēšanas un uzstādīšanas laikā, lai nesabojātu ierīces dzesēšanas elementu bojājumus. Kaut arī R600a ir videi draudzīga un dabīga gāze, tā kā tā ir uzliesmojoša,

ja rodas noplūde dzesēšanas elementu bojājuma dēļ, pārvietojiet ledusskapi prom no atklātas liesmas vai karstuma avotiem un dažas minūtes vēdiniet istabu, kur atrodas ierīce.

- Uzglabājiet iepakojumu bērniem nepieejamā vietā un iznīciniet to atbilstošā veidā.
- Nesot un novietojot ledusskapi, nesabojājiet aukstās gāzes ķēdi.
- Neuzglabājiet ierīcē sprāgstošas vielas, piemēram, aerosola balonus ar uzliesmojošu vietu.
- Šī ierīce ir paredzēta tikai pārtikas un dzērienu glabāšanai.
- Šī ierīce ir radīta vienīgi izmantošanai mājstarpniecībā telpās.
- Šo ierīci var izmantot birojos, viesnīcu viesu numuriņos, pansiju viesu numuriņos, lauku viesu mājās un citās līdzīgās uzturēšanās vietās, kurās izmantošana nepārsniedz (vidējo) mājstarpniecības lietošanas intensitāti.
- Ja ledusskapja kontaktdakša neatbilst sienas kontaktligzdai, ražotājam vai servisa pārstāvim, vai līdzvērtīgi kvalificētai personai tā jānomaina, lai novērstu risku.
- Šo ierīci nav paredzēts lietot personām (tostarp bērniem) ar ierobežotām fiziskām, maņu vai garīgām spējām vai bez pieredzes un zināšanām, ja vien viņi neatrodas citas, par viņu drošību atbildīgas personas uzraudzībā vai arī šī persona viņus apmāca, kā lieto šo ierīci. Bērni jāuzmana, lai pārliecinātos, ka viņi nespēlējas ar ledusskapi.
- Saldētavas elektrības kabeļa kontaktdakša ir īpaši zemēta. Šī kontaktdakša ir jāpievieno īpaši zemētai kontaktligzdai ar 16 ampēru vai 10 ampēru strāvas stiprumu atkarībā no valsts, kurā šī iekārta tiek pārdota. Ja jūsu mājās šādas kontaktligzdas nav, lūdziet, lai to uzstāda pilnvarots elektriķis.
- Šo ierīci var izmantot bērni, kas vecāki par 8 gadiem, un cilvēki ar fiziskiem, kustību vai garīgiem traucējumiem vai pieredzes un zināšanu trūkumu, ja viņi tiek uzraudzīti vai

arī viņi ir apmācīti izmantot ierīci drošā veidā un apzinās iespējamos riskus. Bērni nedrīkst spēlēt ar ierīci. Tīrīšanu un apkopi nedrīkst veikt bērni bez uzraudzības.

- Bērni vecumā no 3 līdz 8 gadiem drīkst ievietot un izņemt produktus no dzesēšanas ierīcēm. Nav paredzēts, ka bērni veic ierīces tīrīšanu vai apkopi. Nav paredzēts, ka ļoti mazi bērni (0–3 gadu vecumā) lieto ierīces. Uzskatāms, ka mazi bērni (3–8 gadu vecumā) ierīci nevar lietot droši, ja netiek pastāvīgi uzraudzīti. Vecāki bērni (8–14 gadu vecumā) un mazāk aizsargātas personas ierīci var droši lietot ierīci tad, ja viņiem nodrošināta atbilstoša uzraudzība vai viņi ir apmācīti šo ierīci lietot. Uzskatāms, ka stipri mazāk aizsargātas personas nevar lietot ierīces droši, ja vien netiek nepārtraukti uzraudzītas.
- Ja barošanas vads ir bojāts, ražotājam vai servisa pārstāvim, vai līdzvērtīgi kvalificētai personai tas jānomaina, lai novērstu risku.
- Šī iekārta nav paredzēta izmantošanai augstumā, kas pārsniedz 2000 m.

Lai izvairītos no ēdiena sabojāšanās, lūdzu, ņemiet vērā šos norādījumus:

- Atverot durvis uz ilgu laiku, ierīces nodalījumos var ievērojami paaugstināties temperatūra.
- Regulāri notīriet virsmas, kuras saskaras ar ēdienu, un aizsniedzamās notekas sistēmas daļas.
- Jēlu gaļu un zivis glabājiet ledusskapī piemērotos traukos, lai tā nesaskartos ar citiem ēdieniem un nekas uz tiem neuzpilētu.
- Saldētā ēdiena nodalījumi ar divām zvaigznītēm ir piemēroti iepriekš sasaldēta ēdiena glabāšanai, saldējuma glabāšanai vai pagatavošanai un ledus gabaliņu pagatavošanai.
- Nodalījumi ar vienu, divām vai trīs zvaigznītēm nav piemēroti svaiga ēdiena sasaldēšanai.

- Ja dzesēšanas iekārtu ilgu laiku atstāj tukšu, tā jāizslēdz, jāatļaidina, jāiztīra, jāizžāvē, un jāatstāj tās durvis vaļā, lai ierīcē neveidotos pelējums.

Serviss

- Lai salabotu ierīci, sazinieties ar autorizētu servisa centru. Izmantojiet tikai oriģinālās rezerves daļas.
- Lūdzu, ņemiet vērā, ka pašrocīgi vai neprofesionāli veikts remonts var ietekmēt drošību un padarīt garantiju nederīgu.
- Septiņus gadus pēc modeļa ražošanas pārtraukšanas būs pieejamas šādas rezerves daļas: termostati, temperatūras sensori, iespiedshēmas plates, gaismas avoti, durvju rokturi, durvju eņģes, paplātes un grozi.
- Lūdzu, ņemiet vērā, ka dažas no šīm rezerves daļām ir pieejamas tikai profesionāliem meistariem un ka ne visas rezerves daļas attiecas uz visiem modeļiem.
- Durvju blīves būs pieejamas 10 gadus pēc modeļa ražošanas pārtraukšanas.

Veci un nedarbojošies ledusskapji

- Ja jūsu vecajam ledusskapim ir aizslēgs, salauziet vai noņemiet to pirms ledusskapja izmešanas, jo bērni var nejauši iesprūst ledusskapī un rasties kāds negadījums.



- Veci ledusskapji un saldētavas satur izolējošu materiālu un dzesēšanas šķidrumu ar CFC. Tādēļ parūpējieties un nenodariet kaitējumu videi, likvidējot veco ledusskapi.

Lūdzu, pajautāriet pilsētas pašvaldībai par atbrīvošanos no elektriskajiem un elektroniskajiem iekārtu atkritumiem atkārtotai izmantošanai, utilizācijai un pārstrādei.

Piezīmes:

- Šī ierīce ražota lietošanai mājsaimniecībās un to drīkst lietot tikai mājās un tikai tai paredzētajiem mērķiem. Tā nav piemērota komerciālai lietošanai vai koplietošanai. Šāda veida lietošanas dēļ ierīces garantija tiks atcelta un mūsu uzņēmums nebūs atbildīgs par iespējamiem zaudējumiem.
- Šī ierīce ražota lietošanai mājsaimniecībās, un tā piemērota tikai produktu atdzesēšanai/uzglabāšanai. Tā nav piemērota komerciālai lietošanai vai koplietošanai un/vai vielu, kas nav pārtika, uzglabāšanai. Mūsu uzņēmums nav atbildīgs par iespējamiem zaudējumiem, kas radušies šāda veida lietošanas dēļ.

Drošības brīdinājumi

- Neizmantojiet dalītājas ar vairākām rozetēm vai pagarinātājus.
- Nespraudiet bojātas, nodilušas vai vecas kontaktdakšas.
- Nevelciet, nelociet un nebojāiet vadu.



- Neizmantojiet kontaktdakšas adapteri.
- Šo ierīci paredzēts izmantot pieaugušajiem, neļaujiet bērniem spēlēties ar ierīci vai karāties tās durvīs.
- Neizraujiet un neiespraudiet kontaktdakšu dalītājā ar slapjām rokām, lai novērstu elektrisko strāvas triecienu!
- Neievietojiet stikla pudeles vai dzērienu bundžas saldētavā. Pudeles vai bundžas var uzsprāgt.
- Neievietojiet sprāgstošus vai uzliesmojošus materiālus ledusskapī drošības nolūkā. Ievietojiet dzērienus ar augstāku alkohola saturu vertikāli vai cieši noslēgtus ledusskapī.
- Ņemot ledu, kas izveidojas saldētavā, neaizskariet to, jo ledus var radīt ledus apdegumus un/vai iegriezumus.
- Neaiztieciet saldētus pārtikas produktus ar slapjām rokām! Neēdiet saldējumu un ledus kubiciņus uzreiz pēc izņemšanas no saldētavas!
- Atkārtoti nesasaldējiet saldētus produktus pēc to atkausēšanas. Tas var radīt veselības problēmas, kā, piemēram, saindēšanos.
- Neapklājiet ledusskapi vai tā virsmu. Tas ietekmē ledusskapja veiktspēju.
- Nostipriniet piederumus ledusskapī pārvadāšanas laikā, lai novērstu piederumu bojājumus.

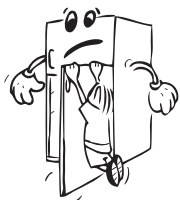

Ledusskapja uzstādīšana un lietošana

Pirms sākt izmantot ledusskapi, jums jāpievērš uzmanība sekojošām lietām:

- Ledusskapja darba spriegums ir 220-240 V pie 50Hz.
- Mēs neuzņemamies atbildību par bojājumiem, kas radušies neņemtas izmantošanas dēļ.
- Novietojiet ledusskapi vietā, kas nav pakļauta tiešiem saules stariem.
- Ierīcei jāatrodas vismaz 50 cm attālumā no krāsns, gāzes cepeškrāsns un sildītāja un vismaz 5 cm attālumā no elektriskas cepeškrāsns.
- Ledusskapi nedrīkst izmantot laukā vai atstāt lietū.
- Iekārtai nepieciešamo augšējo atstarpi var aprēķināt pēc izmēriem, kas norādīti sadaļā Izmēri
- Regulējamās priekšējās kājiņas jānostabilizē atbilstošā augstumā, lai ļautu ledusskapim darboties stabilā un piemērotā veidā. Jūs varat noregulēt kājiņas, pagriežot tās pulksteņrādītāja kustības virzienā (vai pretējā virzienā). Tas jāizdara pirms pārtikas produktu ievietošanas ledusskapī.
- Pirms ledusskapja izmantošanas noslaukiet visas detaļas ar siltu ūdeni, kam pievienota tējkarote nātrija bikarbonāta, un tad noskalojiet ar tīru ūdeni un noslaukiet. Uzlieciet visas detaļas pēc tīrīšanas.
- Uzstādiet plastmasa attāluma regulētāju (detaļa ar melnām lāpstiņām aizmugurē), pagriežot to 90°, kā parādīts attēlā, lai novērstu kondensatora saskari ar sienu.
- Ja ierīci novietojat pret sienu brīvēstāvošā instalācijā, uzstādiet aizmugurējos starplikas, lai garantētu maksimāli iespējamo attālumu.

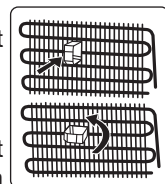

Pirms ledusskapja lietošanas

- Kad ledusskapis tiek izmantots pirmo reizi vai pēc pārvešanas, turiet ledusskapi stāvus vismaz 3 stundas un tad pievienojiet to elektroītklam efektīvai tā darbībai. Pretējā gadījumā jūs varat sabojāt kompresoru.
- Ledusskapim var būt smaka, lietojot to pirmo reizi; tā pazudīs, kad ledusskapis sāks atdzist.



Iekšējais apgaismojums



BRĪDINĀJUMS!

Elektriskā trieciena risks.

- Attiecībā uz spuldzi(-ēm) šī ražojuma iekšpusē un rezerves daļu spuldzēm, ko pārdod atsevišķi: šīs spuldzes ir paredzētas tam, lai varētu izturēt ekstremālus fiziskus apstākļus sadzīves ierīcēs, tādus kā temperatūra, vibrācija, mitrums, vai ir paredzētas, lai vēstītu informāciju par ierīces darba stāvokli. Tās nav paredzētas izmantošanai citos pielietojumos un nav piemērotas māsasaimniecības telpu apgaismošanai.

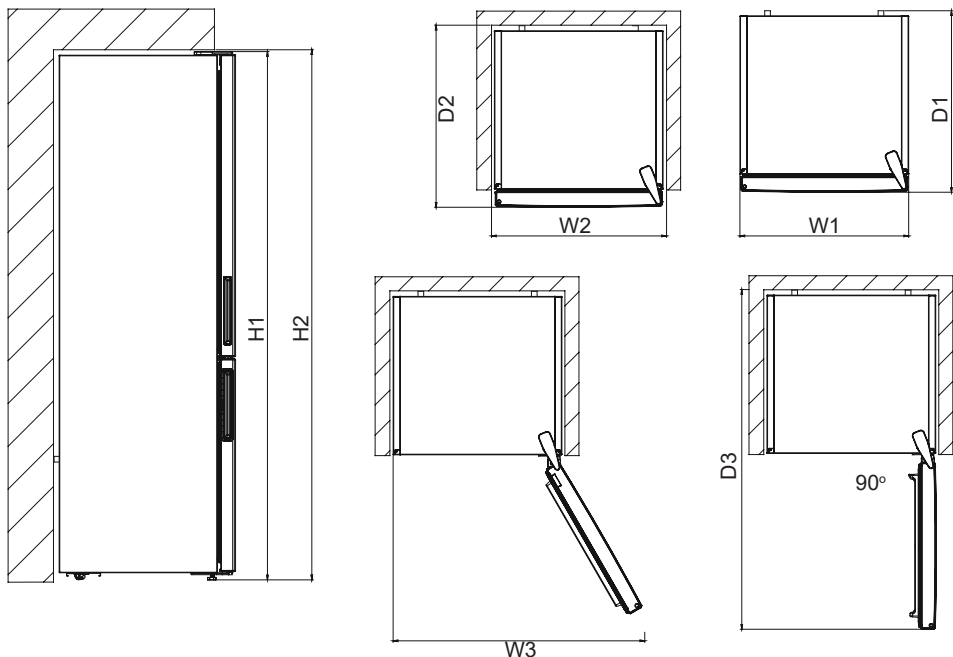

Vispārējie izmēri ¹		
H1*	mm	2010
W1	mm	595
D1	mm	660

¹ ierīces augstums, platums un dziļums bez roktura

*Ieskaitot augšējās eņģes augstumu (10 mm).

Lietojumā nepieciešamā telpa ²		
H2	mm	2050
W2	mm	600
D2	mm	677

² ierīces augstums, platums un dziļums ar rokturi plus dzesējošā gaisa brīvai cirkulācijai nepieciešamā telpa

Lietojumā nepieciešamā kopējā telpa ³		
W3	mm	823
D3	mm	1176

³ ierīces augstums, platums un dziļums ar rokturi plus dzesējošā gaisa brīvai cirkulācijai nepieciešamā telpa, plus telpa, kāda nepieciešama durvīņu atvēršanai minimālajā leņķī, lai būtu iespējams izņemt visu iekšējo aprīkojumu

2. DAĻA DAŽĀDAS FUNKCIJAS UN IESPĒJAS

Informācija par jaunās paaudzes dzesēšanas tehnoloģiju

Ledusskapjiem ar saldētavu ar jaunās paaudzes dzesēšanas tehnoloģiju ir darbības sistēma, kas atšķiras no statiskajiem ledusskapjiem ar saldētavu. Parastos ledusskapjos ar saldētavu saldētavā iekļūstošais mitrais gaiss un ūdens tvaiki no pārtikas pārvēršas par apledojumu saldētavas nodalījumā. Lai izkausētu apledojumu, citiem vārdiem, atkausētu, ledusskapi nepieciešams atvienot no strāvas padeves avota. Lai atkausēšanas laikā pārtiku uzturētu aukstu, lietotājam ir jānovieto pārtika citā vietā un jānotīra atlikušais ledus un uzkrātais apledojums.

Šī situācija ledusskapju nodalījumos ar jaunās paaudzes dzesēšanas tehnoloģiju ir pavisam citāda. Ar ventilatora palīdzību aukstais un sausais gaiss tiek pūsts caur saldētavas nodalījumu. Rezultātā aukstais gaiss, kas viegli tiek pūsts caur nodalījumu — pat vietās starp plauktiem — pārtika tiek vienmērīgi un atbilstoši sasaldēta. Un neveidojas apledojums.

Ledusskapja nodalījuma konfigurācija ir gandrīz tāda pati kā saldētavas nodalījumam. No ledusskapja augšpusē novietotā ventilatora izplūstošais gaiss tiek atdzesēts, kad tas plūst caur atveri aiz gaisvada. Tai pat laikā gaiss tiek pūsts pa gaisvada atverēm, tādējādi dzesēšanas process ledusskapja nodalījumā tiek sekmīgi pabeigts. Gaisvadu atveres ir konstruētas vienmērīgai gaisa izplatīšanai pa nodalījumu.

Kopš gaiss vairs necirkulē no saldētavas uz ledusskapja nodalījumu, smakas nesajaucas.

Rezultātā ledusskapis ar jaunās paaudzes dzesēšanas tehnoloģiju ir viegli lietojams un tas nodrošina lielu tilpumu un estētisku izskatu.

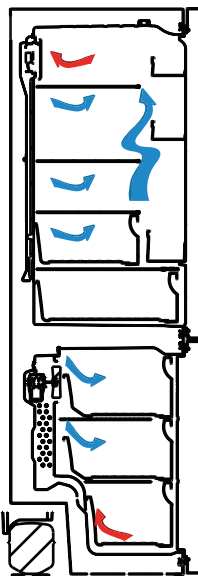

Displejs un vadības panelis

Vadības paneļa izmantošana

1. Iespējo saldētavas iestatījumus.
2. Iespējo dzesētāja iestatījumus.
3. Saldētavas iestatītās vērtības ekrāns.
4. Dzesētāja iestatītās vērtības ekrāns.
5. Ekonomiskā režīma simbols.
6. Īpaši jaudīgas saldēšanas simbols.
7. Trauksmes simbols.

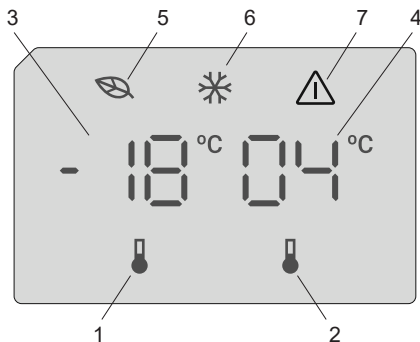

Ledusskapja-saldētavas izmantošana

Augstas temperatūras brīdinājuma signāls [tikai atsevišķiem modeļiem]

 Brīdinājuma signāls atskan, kad jūs pirmo reizi ieslēdzat ierīci tīklā.

Ledusskapja nodalījums

Brīdinājuma signāls izslēdzas, ja ledusskapja temperatūra ir augstāka par 10°C.

Brīdinājuma signāla laikā:

- displejā tiek parādīts mirgojošs **E10** kļūdas kods;
- mirgo brīdinājuma indikators;
- atskan skaņas pīkstieni brīdinājuma signāls.

Saldētavas nodalījums

Brīdinājuma signāls izslēdzas, ja saldētavas temperatūra ir augstāka par -9°C.

Brīdinājuma signāla laikā:

- displejā tiek parādīts mirgojošs **E09** kļūdas kods;
- mirgo brīdinājuma indikators;
- atskan skaņas pīkstieni brīdinājuma signāls.

Brīdinājuma signāla izslēgšana

- Nospiediet jebkuru taustiņu uz vadības paneļa, lai izslēgtu brīdinājuma signālu. Displejā tiek parādīta nodalījuma sasniegtā maksimālā temperatūra, un brīdinājuma indikators mirgo, līdz temperatūra tiek atjaunota.
- Pīkstieni brīdinājuma signāls automātiski izslēdzas pēc 1 stundas. Brīdinājuma indikators mirgo, un displejā paliek kļūdas kods.
- Ja ierīce atkal sasniedz iestatīto temperatūru, brīdinājuma signāls izslēdzas un atgriežas parastais displejs. Pārbaudiet, vai iekšā esošais ēdiens nav bojāts vai atkusis. Ja jā, skatiet sadaļu "Atkausēšana".

 Lai iestatītu katra nodalījuma temperatūru, skatiet sadaļu "Temperatūras regulēšana".

Pēc produkta pieslēgšanas elektrotīklam visi simboli tiks attēloti 2 sekundes, un tiks parādītas sākotnējās vērtības: -18 °C saldētavas iestatītais indikators un +4 °C ledusskapja iestatītais indikators.

Apgaismojums (ja pieejams)

Kad iekārta pirmo reizi tiek pieslēgta elektriskās strāvas tīklam, iekšējais apgaismojums var ieslēgties 1 minūti vēlāk atvēršanas testu dēļ.

Saldētavas temperatūras iestatīšana

- Sākotnējā saldētavas iestatīšanas indikatora temperatūras vērtība ir -18 °C.
- Vienu reizi nospiediet saldētavas iestatīšanas pogu.
Kad pirmo reizi nospiedīsiet pogu, uz ekrāna mirgos iepriekšējā vērtība.
- Ikreiz, kad piespiedīsiet šo pogu, temperatūra attiecīgi pazemināsies.
- Ja turpināsiet spiest to pašu pogu, iestatīšana atsāksies no -16 °C.



PIEZĪME: Ekonomiskais režīms tiek aktivizēts automātiski, ja saldētavas nodalījuma temperatūra ir iestatīta uz -18 °C.

Dzesētāja temperatūras iestatījumi

- Sākotnējā dzesētāja iestatījumu indikatora vērtība ir +4 °C.
- Nospiediet dzesētāja pogu vienu reizi.
- Ikreiz, kad piespiedīsiet šo pogu, temperatūra attiecīgi pazemināsies.
- Ja turpināsiet spiest to pašu pogu, iestatīšana atsāksies no +8 °C.

Īpaši spēcīgas saldēšanas režīms

Nolūks

- Liela daudzuma pārtikas sasaldēšanai (ko nevar novietot uz ātrās sasaldēšanas plaukta).
- Pagatavotas pārtikas sasaldēšanai.
- Ātrai pārtikas sasaldēšanai, saglabājot tās svaigumu.

Izmantošanas paņēmieni

Lai iespējotu īpaši spēcīgas saldēšanas režīmu, nospiediet un 3 sekundes turiet nospiektu saldētavas temperatūras iestatīšanas pogu. Pēc režīma īpaši spēcīgas saldēšanas režīma iestatīšanas iedegsies īpaši spēcīgas saldēšanas indikators, un ieslēgsies skaņas signāls, lai apstiprinātu režīma ieslēgšanu.



Īpaši spēcīgas saldēšanas režīmā:

- Iespējams pielāgot dzesētāja temperatūru. Šajā gadījumā īpaši spēcīgās saldēšanas režīms paliks ieslēgts.
- Ekonomisko režīmu nevar atlasīt.
- Īpaši spēcīgas saldēšanas režīmu var atcelt tāpat, kā to izvēlas.

Piezīmes:

- Uzlīmē uz ierīces ir norādīts maksimālais svaigas pārtikas daudzums (kilogramos), ko var sasaldēt 24 stundu laikā.
- Lai nodrošinātu ierīces optimālu darbību ar maksimālo saldētavas jaudu, ieslēdziet īpaši spēcīgo saldēšanas režīmu 3 stundas pirms svaigas pārtikas ievietošanas saldētavā.

 Īpaši spēcīgas saldēšanas režīms tiks automātiski atcelts pēc 24 stundām atkarībā no apkārtējās vides temperatūras vai tad, kad saldētavas sensors sasniedz pietiekami zemu temperatūru.

Durvju atvēršanas brīdinājuma funkcija

Ja ledusskapja durvis ir vaļā ilgāk par 2 minūtēm, atskan brīdinājuma signāls.

Ieteicamie saldētavas un dzesētāja nodalījuma temperatūras iestatījumi

Saldētavas nodalījums	Dzesētāja nodalījums	Piezīmes
-18 °C	4 °C	Regulāram lietojumam un labākajam sniegunam.
-20 °C, -22 °C vai -24 °C	4 °C	Ieteicams, kad ārējās vides temperatūra pārsniedz 30°C.
Īpaši spēcīgas saldēšanas režīms	4 °C	Jālieto, kad vēlaties ļoti ātri sasaldēt pārtikas produktus.
-18 °C, -20 °C, -22 °C vai -24 °C	2 °C	Šie temperatūras iestatījumi jāizmanto, kad apkārtējā gaisa temperatūra ir augsta vai ja uzskatāt, ka saldētavas nodalījums nav pietiekami auksts, jo bieži tiek vērtas durvis.

Brīdinājumi par temperatūras pielāgotajiem iestatījumiem

- Nav ieteicams ledusskapi lietot vietās, kuru temperatūra ir zem 10 °C.
- Temperatūras pielāgošanas iestatījumi ir jāveic atbilstoši durvju atvēršanas biežumam, tajā ievietotā pārtikas daudzuma un apkārtējās vides, kur novietots ledusskapis, temperatūras.
- Pēc pievienošanas strāvas padevei avotam ledusskapis ir jādarbina līdz 24 stundām bez pārtraukuma atbilstoši apkārtējās vides temperatūrai, līdz tas ir pilnībā atdzēsēts. Šajā laikā neatveriet ledusskapja durvis un neievietojiet tajā pārtiku.
- Tiek piemērota 5 minūšu nobīdes funkcija, lai novērstu ledusskapja kompresora bojājumus, kad tiek atvienota kontaktdakša un pēc tam atkārtoti pievienota, ja noticis strāvas padeves pārrāvums. Ledusskapis atsāk normāli darboties pēc 5 minūtēm.
- Ledusskapis ir paredzēts lietošanai standartos noteiktajā apkārtējās vides temperatūras diapazonā atbilstoši uz informācijas uzlīmes norādītajai klimata klasei. Lai nodrošinātu efektīvu dzesēšanu, nav ieteicams ledusskapi lietot, pārsniedzot šīs noteiktās temperatūras robežvērtības.
- Šī ierīce ir paredzēta lietošanai apkārtējās vides temperatūras diapazonā 10 °C – 43 °C.

Klimata klase	Nozīme	Apkārtējā gaisa temperatūra
T	Tropiska	Šī saldēšanas ierīce ir paredzēta lietojumam vidē, kurā apkārtējā gaisa temperatūras diapazons ir no 16°C līdz 43°C.
ST	Subtropiska	Šī saldēšanas ierīce ir paredzēta lietojumam vidē, kurā apkārtējā gaisa temperatūras diapazons ir no 16°C līdz 38°C.
N	Mērena	Šī saldēšanas ierīce ir paredzēta lietojumam vidē, kurā apkārtējā gaisa temperatūras diapazons ir no 16°C līdz 32°C.
SN	Izvērsti mērena	Šī saldēšanas ierīce ir paredzēta lietojumam vidē, kurā apkārtējā gaisa temperatūras diapazons ir no 10°C līdz 32°C.

Šī ierīce ir paredzēta lietošanai 10–43 °C apkārtējā temperatūrā. Pareizu ierīces darbību var garantēt tikai norādītajā temperatūras diapazonā.

Piederumi

Ledus kubiņu gatavošanas trauks

- Ielejiet ūdens ledus kubiņu gatavošanas traukā, tad ielieciet trauku saldētavā.
- Kad ledus kubiņi būs gatavi, jūs var tos izņemt kā parādīts zemāk norādītajā attēlā.

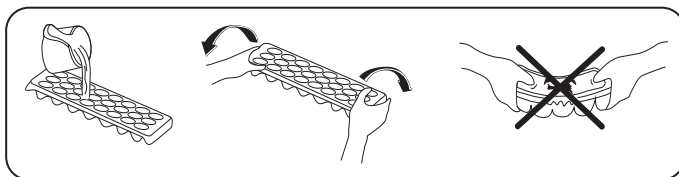



Saldētavas atvilktnē

Saldētavas atvilktnē ļauj uzglabāt ēdienus ilgstošāk.

Saldētavas atvilktnes izņemšana

- Izvelciet atvilktni, cik tālu tas iespējams.
- Paceliet atvilktnes priekšpusi uz augšu un virzienā uz sevi.

 Veiciet pretējas darbības, lai ieliktu atpakaļ slīdošo atvilktni.

 **Piezīme:** vienmēr turiet aiz atvilktnes roktura, ņemot to ārā.

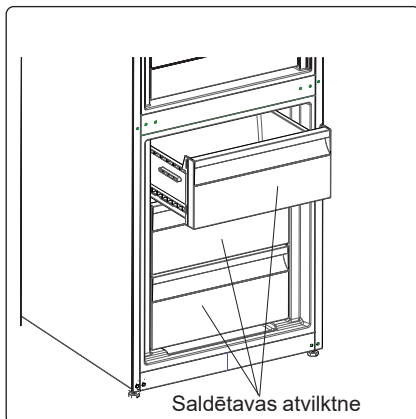



Papildu dzesēšanas nodalījums (dažos modeļos)

Lieliski piemērots, lai uzglabātu svaigu dārzeņu, augļu un siera tekstūru un garšu. Pateicoties aktīvajai aukstā gaisa cirkulācijai, izvelkamā atvilktnē nodrošina vidi ar zemāku temperatūru, salīdzinot ar pārējo ledusskapi.

Atdzesētāja plaukta izņemšana

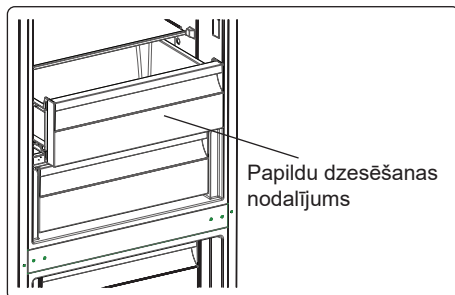
- Spiediet atdzesētāja plauktu savā virzienā, slidinot to pa slīdēm.
- Spiediet atdzesētāja plauktu uz augšu no slīdes, lai tos noņemtu.



 Kad atdzesētāja plaukts ir noņemts, tas var izturēt maksimāli 20 kg svaru.

Svaiguma regulators (dažos modeļos)

Ja gadījumā augļu/dārzeņu nodalījums ir pilnībā pilns, jāatver svaiguma regulators, kas atrodas augļu/dārzeņu nodalījuma priekšpusē. Tādējādi nodalījumā tiks kontrolēts gaisa un mitruma līmenis un tiks pagarināts augļu un dārzeņu uzglabāšanas laiks.

Ja novērojat kondensāta veidošanos uz stikla plaukta, jums jāatver šis regulators, kas atrodas aiz plaukta.

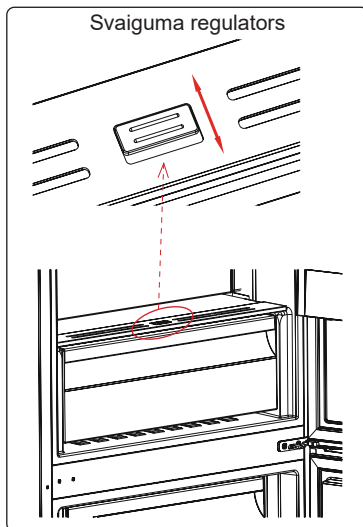

Piederumu sadaļas attēli un apraksti var atšķirties atkarībā no jūsu izvēlētās ierīces modeļa.

3. DAĻA PĀRTIKAS PRODUKTU IZVIETOJUMS LEDUSSKAPĪ

Ledusskapja nodalījums

- Svaigas pārtikas nodalījums ir tas, kurš ir marķēts (uz datu plāksnītes) ar .
- Lai samazinātu mitruma un apledojuuma palielināšanos, nekad ledusskapī neievietojiet šķidrumu nenoslēgtā traukā. Apledojums koncentrējas iztvaicētāja aukstākajās daļās, un tam nepieciešama biežāka atkausēšana.
- Ledusskapī nedrīkst ievietot siltu pārtiku. Silta pārtika ir jāatdzesē līdz telpas temperatūrai un jānovieto tā, lai ledusskapja nodalījumā nodrošinātu pietiekamu gaisa cirkulāciju.
- Nekas nedrīkst pieskarties pie aizmugurējās sienas, jo tas var radīt apledojumu un iepakojums var piesalt pie aizmugurējās sienas. Bieži neatveriet ledusskapja durvis.
- Gaļu un notīrītu zivi (safītu iepakojumā vai plastmasas loksnes), kuru gatavojaties izlietot 1–2 dienu laikā, novietojiet ledusskapja apakšējā daļā (tā ir virs dārzeņu nodalījuma), jo tā ir ledusskapja aukstākā daļa un tādējādi nodrošināsiet labākos uzglabāšanas apstākļus.

 **PIEZĪME:** lietderīgāko enerģijas patēriņu nodrošina ierīces konfigurācija ar atvilktnēm apakšējā daļā un vienmērīgu plauktu izvietojumu, savukārt durvju tvertņu novietojums enerģijas patēriņu neietekmē.

- Augļus un dārzenus varat ievietot augļu un dārzeņu nodalījumā bez iepakojuma.

Pārtika	Uzglabāšanas laiks	Kur novietot ledusskapī
Augļi un dārzeņi:	1 nedēļa	Augļu/dārzeņu nodalījumā (neietinot tos)
Gaļa un zivis	2 līdz 3 dienas	Ieliktus pārtikas plēvē vai ieliktus plastmasas maisiņos vai gaļas kastē (stikla plauktā)
Svaigs siers	3 līdz 4 dienas	Speciālā durvju plauktā
Sviests un margarīns	1 nedēļa	Speciālā durvju plauktā
Produkti pudelēs, piens un jogurts	Līdz ražotāja ieteiktajam derīguma termiņam	Speciālā durvju plauktā
Olas	1 mēnesis	Olu plauktā
Sagatavots ēdiens	2 dienas	Visos plauktos

IEVĒROJIET: kartupeļus, sīpolus un ķiplokus nedrīkst uzglabāt ledusskapī.

Saldētavas nodalījums

- Saldētavas nodalījums ir tas, kurš ir apzīmēts ar .
- Saldētās pārtikas uzglabāšanai ilgāku laiku un ledus pagatavošanai lietojiet ledusskapja dziļo saldētavas nodalījumu.
- Izmantojiet ātrās sasaldēšanas plauktu, lai ātrāk sasaldētu mājās gatavotu ēdienu (un visus produktus, kas ātri jāsasaldē), jo ātrās sasaldēšanas plaukts nodrošina lielāku saldēšanas jaudu. Ātrās sasaldēšanas plaukts ir atvilktnē saldētavas augšējā nodalījumā.
- Pārtiku, kuru vēlaties sasaldēt, nenovietojiet blakus jau sasaldētai pārtikai.
- Pārtiku, kuru vēlaties sasaldēt (gaļa, maltā gaļa, zivs utt.), ir jāsadala tik lielās daļās, kuras iespējams patērēt vienā reizē.
- Nesasaldējiet atkausēto saldēto pārtiku. Tas var radīt veselības apdraudējumu, jo var izraisīt problēmas, piemēram, saindēšanos ar pārtiku.

- Nenovietojiet karstu ēdienu dziļā sasaldēšanā, pirms tas nav atdzisis. Šādi pārtikas produkti var sapūt pirms dziļās sasaldēšanas.
- Iegādājoties sasaldētu pārtiku, pārlicinieties, vai tā ir sasaldēta pareizos apstākļos un iepakojums nav sabojāts.
- Uzglabājot sasaldētu pārtiku, ir jāņem vērā uz iepakojuma norādītie uzglabāšanas apstākļi. Ja tas nav norādīts, pārtika ir jāizlieto iespējami īsākā laikā.
- Ja saldētās pārtikas iepakojumā ir redzams mitrumš un tai ir slikta smaka, pārtika iepriekš iespējams ir uzglabāta neatbilstošos apstākļos un ir bojāta. Neiegādājieties šāda veida pārtiku!
- Sasaldētās pārtikas uzglabāšanas ilgums ir atkarīgs no apkārtējās vides temperatūras, no durvju atvēršanas un aizvēršanas biežuma, termostata iestatījuma, pārtikas veida un laika, kas pagājis kopš pārtikas iegādes brīža līdz brīdim, kad tā ievietota saldētavā. Vienmēr ievērojiet uz iepakojuma sniegtos norādījumus un nekad nepārsniedziet norādīto uzglabāšanas laiku.
- Ja ilgu laiku ir strāvas pārrāvums, neatveriet saldētavas nodalījuma durvis. Ja ilgu laiku ir strāvas pārrāvums, neatsaldējiet pārtiku un izlietojiet to pēc iespējas ātrāk.
- Ņemiet vērā — ja saldētavas durvis vēlaties atvērt uzreiz pēc aizvēršanas, tās ir grūti atvērt. Tas ir normāli! Sasniedzot atbilstošu stāvokli, durvis ir iespējams viegli atvērt.

Svarīga piezīme.

- Atkausēta saldētā pārtika ir jāpagatavo tāpat kā svaiga pārtika. Ja pārtika netiek pagatavota pēc atkausēšanas, to NEDRĪKST atkārtoti sasaldēt.
- Dažas pagatavotās garšvielas (anīss, bazilika, ūdenskrese, etiķis, garšvielu maisījums, ingvers, ķiploki, sīpoli, sinepes, timiāns, majorāns, melnie pipari u.c.) pēc pasniegšanas maina izskatu un pēc ilgākas uzglabāšanas pieņem spēcīgu garšu. Tādēļ sasaldētai pārtikai ir jāpievieno nedaudz garšvielas, vai vēlamo daudzumu ir jāpievieno pēc tam, kad pārtika ir atkausēta.
- Pārtikas uzglabāšanas periods ir atkarīgs no izmantotās eļļas. Atbilstoša eļļa ir margarīns, liellopu tauki, olīveļļa un sviests, un nepiemērota eļļa ir zemesriekstu eļļa un cūku tauki.
- Šķidra pārtika jāsasaldē plastmasas glāzēs, bet cita veida pārtika jāsasaldē polietilēna folijā vai maisos.

Zivis un gaļa	Sagatavošana	Uzglabāšanas laiks (mēneši)	Atkausēšanas laiks istabas temperatūrā (stundas)
Liellopu gaļa	Iepakota sasaldēšanai atbilstošās porcijās	6-10	1-2
Jēra gaļa	Iepakota sasaldēšanai atbilstošās porcijās	6-8	1-2
Teļa gaļas cepetis	Iepakota sasaldēšanai atbilstošās porcijās	6-10	1-2
Teļa gaļas gabali	Mazos gabalos	6-10	1-2
Aitas gaļas gabali	Gabalos	4-8	2-3
Malta gaļa	Atbilstošās porcijās, iepakota bez garšvielām	1-3	2-3

Zivis un gaļa	Sagatavošana	Uzglabāšanas laiks (mēneši)	Atkausēšanas laiks istabas temperatūrā (stundas)
Dzīvnieku iekšas (gabals)	Gabalos	1-3	1-2
Desa / salami	Jāiepako, pat ja tā ir plēves iepakojumā	1-3	Līdz atkūst
Vista un tītars	Iepakota sasaldēšanai atbilstošās porcijās	7-8	10-12
Zoss / pīle	Iepakota sasaldēšanai atbilstošās porcijās	4-8	10
Briedis / trusis / meža cūka	2,5 kg lielās porcijās, bez kauliem	9-12	10-12
Saldūdens zivis (forele, karpa, līdaka, sams)	Jānomazgā un jānosusina pēc iztīrīšanas un zvīņu notīrīšanas, aste un galva jānogriež.	2	Līdz kārtīgi atkūst
Liesas zivis (jūras asaris, āte, paltuss)		4-8	Līdz kārtīgi atkūst
Treknas zivis (skumbrija, makrele, lufārs, anšovi)		2-4	Līdz kārtīgi atkūst
Vēžveidīgie	Iztīrīti un salikti maisīšos	4-6	Līdz kārtīgi atkūst
Kaviārs	Iepakojumā, alumīnija vai plastmasa traukā	2-3	Līdz kārtīgi atkūst
Gliemeži	Sālsūdenī, alumīnija vai plastmasa traukā	3	Līdz kārtīgi atkūst

Augļi un dārzeņi	Sagatavošana	Uzglabāšanas laiks (mēneši)	Atkausēšanas laiks istabas temperatūrā (stundas)
Ziedkāposti	Noņemiet lapas, sadaliet daļās un ielieciet pastāvēt vieglā citronūdenī	10 - 12	Var izmantot saldētā veidā
Zaļās pupiņas, kāršu pupas	Nomazgājiet un sagrieziet mazos gabalos	10 - 13	Var izmantot saldētā veidā
Zirņi	Izlobiet un nomazgājiet	12	Var izmantot saldētā veidā
Sēnes un sparģeļi	Nomazgājiet un sagrieziet mazos gabalos	6 - 9	Var izmantot saldētā veidā
Kāposti	Tīri	6 - 8	2
Baklažāns	Sagrieziet 2cm gabalos pēc nomazgāšanas	10 - 12	Atdaliet šķēles
Kukurūza	Notīriet un iepakojiet ar vālīti vai graudiem	12	Var izmantot saldētā veidā
Burkāni	Notīriet un sagrieziet šķēlēs	12	Var izmantot saldētā veidā
Pīpari	Nogrieziet kātu, pārgrieziet uz pusēm un iztīriet sēklas	8 - 10	Var izmantot saldētā veidā

Augļi un dārzeņi	Sagatavošana	Uzglabāšanas laiks (mēneši)	Atkausēšanas laiks istabas temperatūrā (stundas)
Spināti	Nomazgāti	6 - 9	2
Āboli un bumbieri	Sagrieziet šķēlēs, nomizoti	8 - 10	(saldētavā) 5
Aprikozes un persiki	Pārgrieziet uz pusēm un izņemiet kauliņu	4 - 6	(saldētavā) 4
Zemenes un avenas	Nomazgāt un notīrīt	8 - 12	2
Gatavoti augļi	Traukā ar 10% cukura	12	4
Plūmes, ķirši, skābie ķirši	Nomazgājiet un izņemiet kauliņus	8 - 12	5 - 7

Piena produkti un konditorejas izstrādājumi	Sagatavošana	Uzglabāšanas ilgums (mēneši)	Uzglabāšanas apstākļi
Piens iepakojumā (homogenizēts)	Savā iepakojumā	2 - 3	Tikai homogenizēts piens
Siers (izņemot feta sieru)	Šķēļu veidā	6 - 8	Var atstāt oriģinālā iepakojumā īsu uzglabāšanas laiku. Tie arī jāietin plastmasa folijā ilgai uzglabāšanai.
Sviests, margarīns	Savā iepakojumā	6	
Ola*	Olu baltums	10 - 12	30 gr ir vienlīdzīgi olas dzeltenumam.
	Olu maisījums (baltums-dzeltenums)	10	50 gr ir vienlīdzīgi olas dzeltenumam.
	Olu dzeltenums	8 - 10	20 gr ir vienlīdzīgi olas dzeltenumam.

Slēgtā tvertnē

(*) Olas nedrīkst sasaldēt ar čaumalu. Olu baltums un dzeltenums jāsasaldē atsevišķi vai kārtīgi samaisīts.

	Uzglabāšanas laiks (mēneši)	Atkausēšanas laiks istabas temperatūrā (stundas)	Atkausēšanas laiks krāsnī (minūtes)
Maize	4 - 6	2 - 3	4-5 (220-225 °C)
Cepumi	3 - 6	1 - 1,5	5-8 (190-200 °C)
Kūka	1 - 3	2 - 3	5-10 (200-225 °C)
Pīrāgs	1 - 1,5	3 - 4	5-8 (190-200 °C)
Filo mīkla	2 - 3	1 - 1,5	5-8 (190-200 °C)
Pica	2 - 3	2 - 4	15-20 (200 °C)

4. DAĻA TĪRĪŠANA UN APKOPE

 Pārliecinieties, ka izraujat ledusskapi pirms tā tīrīšanas.



 Nemazgājiet ledusskapi, lejoj ūdeni.



 Nekad neizmantojiet tīrīšanai uzliesmojošus, eksplozīvus vai kodīgus materiālus šķīdinātāju, gāzi, skābi.

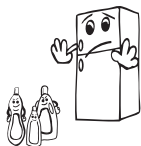

- Jūs varat noslaucīt iekšējās un ārējās sienas ar mīkstu drānu vai sūkli, izmantojot siltu un ziepjainu ūdeni.



- Noņemiet daļas atsevišķi un notīriet ar ziepjainu ūdeni. Nemazgājiet trauku mazgājamā mašīnā.



- Jums jānotīra kondensators ar birsti vienreiz gadā, lai nodrošinātu mazāku elektroenerģijas patēriņu un palielinātu produktivitāti.

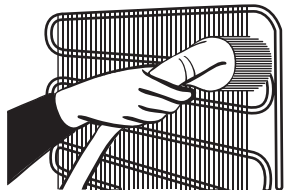

  Pārliecinieties, ka ledusskapis ir atvienots no elektropadeves tīrīšanas laikā.

Atkausēšana

Ledusskapis tiek atkausēts automātiski. Ūdens, kas rodas atkausēšanas laikā, pa ūdens savākšanas caurulīti plūst uz izgarojumu trauku zem ledusskapja un pats no sevis izgaro.

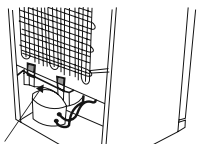

izgarojumu trauku

Gaismas diodes nomainīšana (ja apgaismojumam tiek lietota gaismas diode)

Sazinieties ar palīdzības dienesta personālu, jo tā nomainīšanu var veikt tikai pilnvarots personāls.

Piezīme. Gaismas diodžu lentu skaits un atrašanās vieta var mainīties atkarībā no modeļa.

5. DAĻA PĀRVADĀŠANA UN ATKĀRTOTA NOVIETOŠANA

- Oriģinālais iepakojums un putas var uzglābāt atkārtotai pārvadāšanai (pēc izvēles).
- Ledusskapis jānostiprina ar biezu iepakojumu, lentēm vai stingrām auklām, un ievērojiet pārvadāšanas norādījumus uz iepakojuma atkārtotai pārvadāšanai.
- Noņemiet kustīgās daļas (plauktus, piederumus, dārzeni kastes u.c.) vai nostipriniet tās ledusskapī pret balstiem ar lentēm pārvietošanas un pārvadāšanas laikā.

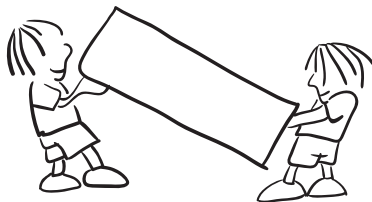

Nesiet ledusskapi stāvus.

Durvju vēršanās virziena maiņa

- Nav iespējams mainīt durvju vēršanās virzienu, ja durvju rokturi ir uzstādīti durvju priekšpusē.
- Ir iespējams mainīt durvju atvēršanas virzienu modeļos bez rokturiem un modeļos ar rokturiem, kas piesūtināti sānos.
- Ja var mainīt jūsu ledusskapja durvju vēršanās virzienu, jums jāsaazinās ar tuvāko apstiprināto servisa centru durvju vēršanās virzienmaiņas sakarā.

6. DAĻA PROBLĒMU NOVĒRŠANA

Brīdinājumu pārbaude

Ledusskapī tiek rādīts brīdinājums, ja tiek sasniegts nepareizs dzesētāja un saldētavas temperatūras līmenis vai ja ierīcē rodas problēma. Brīdinājumu kodi tiek rādīti saldētavas un dzesētāja indikatoru vietā.

KĻŪDAS VEIDS	NOZĪME	KĀPĒC	KĀ RĪKOTIES
E01	Sensora brīdinājums	-	Iespējami ātrāk zvaniet uz apkopes centru, lai saņemtu palīdzību.
E02			
E03			
E06			
E07			
E08	Brīdinājums par zemu spriegumu	Ierīces barošanas spriegums ir zemāks par 170 V.	- Tā nav ierīces kļūme; šī kļūda palīdz nepieļaut kompresora bojājumu rašanos. - Spriegums jāpaaugstina līdz nepieciešamajam līmenim. Ja šis brīdinājums tiek parādīts vēlreiz, sazinieties ar pilnvarotu tehniķi.

KĻŪDAS VEIDS	NOZĪME	KĀPĒC	KĀ RĪKOTIES
E09	Saldētavā nav pietiekami zema temperatūra.	Tas var notikt ilgstošas energoapgādes pārtraukuma dēļ. Ledusskapī ievietota silta pārtika. Ierīce tika ieslēgta pirmo reizi.	<ol style="list-style-type: none"> Iestatiet zemāku saldētavas temperatūru vai izvēlieties funkciju Īpaši spēcīga sasaldēšana. Sasniedzot nepieciešamo temperatūru, kļūdas kodam vairs nevajadzētu parādīties. Lai tiktu sasniegta pareiza temperatūra, neatveriet ierīces durvis. Kad parādās šī kļūda, izņemiet atļaidinātos/atkausētos pārtikas produktus. Šādi pārtikas produkti ātri jāizlieto. Neievietojiet saldētavā svaigus produktus, kamēr nav sasniegta pareiza temperatūra un vairs netiek parādīta kļūda. <p>Ja šis brīdinājums tiek parādīts vēlreiz, sazinieties ar pilnvarotu tehniķi.</p>
E10	Ledusskapī nav pietiekami zema temperatūra.	Tas var notikt šādu apstākļu dēļ. - Ilgstošs energoapgādes pārtraukums. - Ledusskapī ievietota silta pārtika. - Ierīce tika ieslēgta pirmo reizi.	<ol style="list-style-type: none"> Iestatiet zemāku ledusskapja temperatūru vai izvēlieties funkciju Īpaši jaudīga atdzesēšana. Sasniedzot nepieciešamo temperatūru, kļūdas kodam vairs nevajadzētu parādīties. Lai tiktu sasniegta pareiza temperatūra, neatveriet ierīces durvis. Atbrīvojiet vietu gaisa kanālu atveru priekšā un nenovietojiet pārtiku tuvu sensoram. <p>Ja šis brīdinājums tiek parādīts vēlreiz, sazinieties ar pilnvarotu tehniķi.</p>
E11	Ledusskapī ir pārāk zema temperatūra.	Dažādi	<ol style="list-style-type: none"> Pārbaudiet, vai nav ieslēgts režīms Īpaši jaudīga atdzesēšana. Samaziniet ledusskapja temperatūru. Pārbaudiet, vai nav nosprostotas ventilācijas atveres. <p>Ja šis brīdinājums tiek parādīts vēlreiz, sazinieties ar pilnvarotu tehniķi.</p>

Ja jūsu ledusskapis nestrādā, pārbaudiet sekojošus punktus.

Ja ledusskapis nedarbojas

- Vai nav strāvas padeves pārtraukuma?

- Vai kontaktdakša ir pareizi pievienota pie kontaktligzdai?
- Vai kontaktligzdas drošinātājs, pie kuras pievienota kontaktdakša, vai centrālais drošinātājs nav bojāts?
- Vai nav radušies kontaktligzdas bojājumi? Lai to pārbaudītu, pievienojiet ledusskapja kontaktdakšu pārbaudītai kontaktligzdai.

Ja ledusskapis nesaldē pietiekami

- Vai temperatūras iestatījums ir pareizs?
- Vai ledusskapja durvis netiek bieži atvērtas un ilgāku laika periodu atstātas atvērtas?
- Vai ledusskapja durvis ir pareizi aizvērtas?
- Vai ledusskapī nav ievietots šķīvis vai pārtika, kas saskaras ar aizmugurējo sienu un kavē gaisa cirkulāciju?
- Vai ledusskapis nav pārpildīts?
- Vai ir pietiekama atstarpe starp ledusskapi un sienu aizmugurē un sānos?
- Vai apkārtējās vides temperatūra ir lietošanas rokasgrāmatas norādītajā diapazonā?

Ja pārtika ledusskapja nodalījumā ir pārāk atdzesēta

- Vai temperatūras iestatījums ir pareizs?
- Vai saldētavas nodalījumā nesēn nav ievietots pārāk daudz pārtikas? Ja tā ir, pārtika ledusskapja nodalījumā var pārāk sasalt, jo ierīcei ir jādarbojas ilgāk, lai atdzesētu šo pārtiku.

Ja ierīce darbojas pārāk skaļi

Lai saglabātu dzesēšanas līmeni, laiku pa laikam var tikt ieslēgts kompresors. Šai laikā skaņas no ledusskapja ir normāla parādība un atbilst tā darbībai. Kad tiek sasniegts nepieciešamais dzesēšanas līmenis, trokšņi automātiski tiek samazināti. Ja trokšņi joprojām pastāv, pārbaudiet tālāk norādīto.

- Vai ierīce ir stabila? Vai kājas ir noregulētas?
- Vai kaut kas nav nokļuvis aiz ledusskapja?
- Vai nevibrē plaukti un šķīvji uz tiem? Ja tā notiek, izņemiet un ievietojiet plauktus un/ vai šķīvjus.
- Vai nevibrē uz ledusskapja novietoti izstrādājumi?

Normām atbilstoša skaņa

Krakšķēšanas (ledus krakšķēšana) skaņa

- Automātiskās atsaldēšanas laikā.
- Kad ierīce tiek dzesēta vai uzsildīta (ierīces materiāla izplešanās rezultātā).

Īss krakšķis. Dzirdams, kad termostats ieslēdz/izslēdz kompresoru.

Kompresora troksnis (normāla motora skaņa). Šī skaņa nozīmē, ka kompresors darbojas normāli. Kompresors pēc ieslēgšanas var radīt īslaicīgu troksni var skaļāku troksni.

Burbuļošana un šjakti. Šo skaņu rada dzesētāja plūsma pa sistēmas caurulēm.

Ūdens plūsmas skaņa. Parasta skaņa ūdens plūsmai uz izgarojumu trauku atkausēšanas laikā. Šis troksnis ir dzirdams atkausēšanas laikā.

Gaisa plūsmas skaņa (parasta ventilatora skaņa). Šo skaņu ledusskapjos bez apledošanas var dzirdēt sistēmas parastās darbības laikā gaisa cirkulācijas dēļ.

Ja ledusskapja iekšpusē rodas mitrums.

- Vai pārtika ir pareizi iepakota? Vai tvertnes ir pareizi izžāvētas, pirms tās ievietotas ledusskapī?
- Vai ledusskapja durvis netiek atvērtas pārāk bieži? Kad durvis tiek atvērtas, mitrumu saturošais telpas gaiss iekļūst ledusskapī. It īpaši, ja telpas mitruma koeficients ir pārāk augsts, jo biežāk tiek atvērtas durvis, jo ātrāk palielinās mitrums.
- Tā ir normāla parādība, ja automātiskās atkausēšanas rezultātā uz aizmugurējās sienas veidojas ūdens pīles (statistiskiem modeļiem).

Ja durvis netiek pareizi atvērtas un aizvērtas.

- Vai pārtikas iepakojumi traucē durvju aizvēršanu?
- Vai durvju nodalījumi, plaukti un atvilktnes ir novietotas pareizi?
- Vai durvju blīves nav sabojātas vai nodilušas?
- Vai ledusskapis ir novietots uz līdzenas virsmas?

Ja ledusskapja malas, ar kurām saskaras durvju savienojumi, ir siltas.

It īpaši vasarā (karstā laikā) kompresora darbības laikā virsmas, kuru savienojumi saskaras, var kļūt siltākas. Tā ir normāla parādība.

SVARĪGAS PIEZĪMES.

- Kompresora aizsardzības termiskais drošinātājs var tikt atslēgts pēkšņa strāvas padeves zuduma gadījumā vai pēc ierīces atvienošanas, jo nav stabilizēta dzesēšanas sistēmas gāze. Tā ir normāla parādība, un ledusskapis tiks ieslēgts aptuveni pēc 4 vai 5 minūtēm.
- Ledusskapja dzesēšanas ierīce ir noslēpta aizmugurējā sienā. Tādējādi uz ledusskapja aizmugurējās virsmas kompresora darbības noteiktos intervālos rezultātā veidojas ūdens pīles vai ledus. Tā ir normāla parādība. Nav nepieciešams veikt atkausēšanas darbības, ja vien nav izveidojies pārlietu liels ledus.
- Ja ledusskapis netiks lietots ilgāku laiku (piemēram, vasaras brīvdienās), atvienojiet to no strāvas padeves avota. Izfīriet ledusskapi atbilstoši 4. nodaļā aprakstītajam un atstājiet durvis atvērtas, lai novērstu mitruma un smaku veidošanos.
- Iegādāto ierīci drīkst lietot tikai mājās apstākļos un tai paredzētajā veidā. Tā nav paredzēta komerciālai lietošanai vai plaša mērķa lietojumam. Ja lietotājs izmanto ierīci veidā, kas neatbilst paredzētajam, uzsveram, ka ražotājs un izplatītājs neuzņemas atbildību par jebkādiem bojājumiem un remondarbiem garantijas laikā.
- Ja problēma pastāv pēc visu iepriekš sniegto norādījumu ievērošanas, sazinieties ar pilnvarotu apkalpes

Padomi enerģijas taupīšanai

1. Uzstādiet ierīci vēsā, labi vēdinātā telpā, bet ne tiešos saules stāros un ne karstuma avotu (radiatora, cepeškrāsns u.c.) tuvumā. Pretējā gadījumā izmantojiet izolējošu plāksni.
2. Ļaujiet siltam ēdienam un dzērieniem atdziest pirms ievietošanas ledusskapī.
3. Atkausējot saldētu pārtiku, ievietojiet to ledusskapja nodalījumā. Zemā saldētās pārtikas temperatūra ļaus atdzēsēt ledusskapja nodalījumu atkušanas laikā. Tas ietaupa elektroenerģiju. Ja saldētā pārtika tiek atkausēta ārpus ledusskapja, tas neļauj ietaupīt elektroenerģiju.
4. Dzērieniem un šķidram ēdienam, ko ievietojat ledusskapī, jābūt noslēgtam. Pretējā gadījumā ierīcē palielinās mitruma līmenis. Tādēļ ledusskapja darbības laiks palielinās. Dzērienu un šķidru ēdienu noslēgšana palīdz arī saglabāt to smaržu un garšu.
5. Ievietojot ēdienus un dzērienus, atveriet ledusskapja durvis pēc iespējas mazāk.
6. Aizveriet dažādas temperatūras nodalījumu/atvilktnu vākus (augļu/dārzeņu nodalījuma, vēsās atvilktnes u.c.).
7. Durvju blīvējumam jābūt tīram un elastīgam. Noliecuma gadījumā, ja blīvējums ir noņemams, nomainiet blīvējumu. Ja blīvējums nav noņemams, jums jāmaina durvis.
8. „Eco” režīma / noklusēto iestatījumu funkcija nodrošina svaigu un saldētu pārtiku, vienlaikus ietaupot enerģiju.
9. Svaigās pārtikas nodalījums (ledusskapis): Visefektīvākā enerģijas izmantošana tiek nodrošināta, konfigurējot ierīces apakšējā daļā esošās atvilktnes un vienmērīgi izvietojot plauktus, savukārt durvju tvertņu novietojums neietekmē enerģijas patēriņu.
10. Saldētavas nodalījums (saldētava): Iekārtas iekšējā konfigurācija nodrošina visefektīvāko enerģijas izmantošanu.
11. Neizņemiet aukstuma akumulatorus no saldētavas groza (ja tāds ir).

7. DAĻA IERĪCES DAĻAS UN NODALĪJUMI

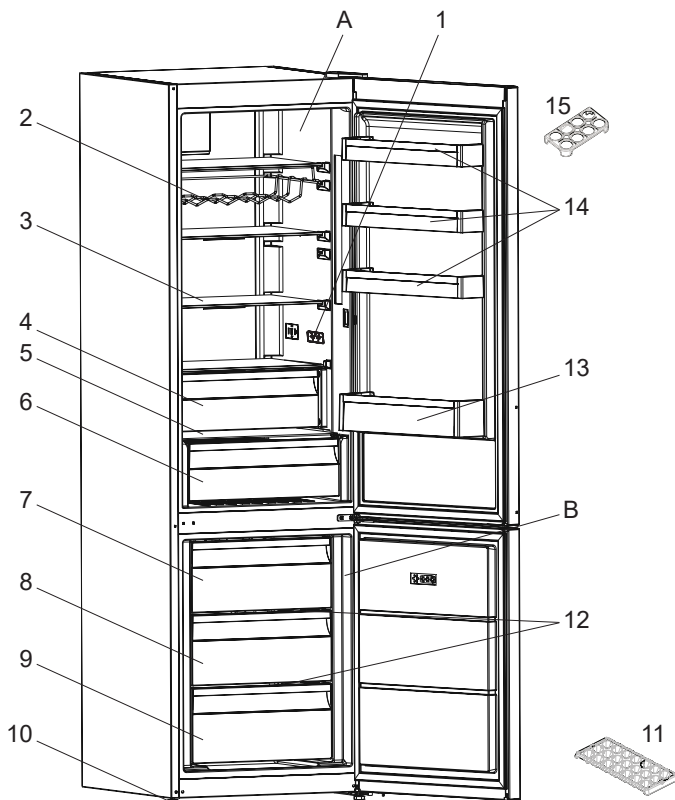

Paredzēts tikai informācijai par ierīces daļām. Daļas var atšķirties dažādiem ierīces modeļiem.

A) Ledusskapis

B) Saldētava

1) Lekšējais displejs / telpas vadība

2) Vīna pudeļu režģis *

3) Ledusskapja plaukti

4) Atdzesēšanas nodalījums *

5) Augļu un dārzeņu nodalījuma pārsegs

6) Augļu un dārzeņu nodalījums

7) Saldētavas augšējā atvilktnē

8) Saldētavas vidējā atvilktnē

9) Saldētavas apakšējā atvilktnē

10) Regulēšanas kājas

11) Ledus paplāte

12) Saldētavas plaukts

13) Pudeļu plaukts

14) Durvju augšējais plaukts

15) Olu turētājs

* Dažiem modeļiem

8. DAĻA. TEHNISKIE DATI

Tehniskā informācija ir norādīta tehnisko datu plāksnītē ierīces iekšpusē, kā arī enerģijas datu uzlīmē.

Kopā ar ierīci piegādātajā enerģijas datu uzlīmē esošais QR kods nodrošina tīmekļa saiti uz ES EPREL datu bāzē ietverto informāciju par ierīces veiktspēju.

Glabājiet enerģijas datu uzlīmi uzziņai kopā ar lietotāja rokasgrāmatu un visiem citiem dokumentiem komplektā ar šo ierīci.

Minēto informāciju ir iespējams atrast arī EPREL, izmantojot saiti <https://eprel.ec.europa.eu>, kā arī modeļa nosaukumu un ražojuma numuru, kas redzams ierīces tehnisko datu plāksnītē.

Detalizētu informāciju par enerģijas datu uzlīmi skatiet saitē www.theenergylabel.eu.

9. DAĻA. INFORMĀCIJA TESTĒŠANAS IESTĀDĒM

Ierīces uzstādīšanai un sagatavošanai jebkādas EcoDesign pārbaudes gadījumā jāatbilst standartam EN 62552. Ventilācijas prasībām, padziļinājuma izmēriem un minimālajiem atstatumiem aizmugurē jābūt tādiem, kā norādīts šīs lietotāja rokasgrāmatas 1. DAĻĀ. Lai saņemtu jebkādu citu papildu informāciju, tostarp noslogojuma plānus, lūdzu, sazinieties ar ražotāju.



RO

FOC

Avertisment; Risc de incendiu / materiale inflamabile

CUPRINS

ÎNAINTE DE UTILIZAREA APARATULUI.....	89
Avertismente generale	89
Informații privind siguranța	94
Avertismente privind siguranța	94
Instalarea și utilizarea frigiderului	95
Înainte de utilizarea frigiderului cu congelator	95
Dimensiuni.....	96
INFORMAȚII PRIVIND UTILIZAREA	97
Informații cu privire la tehnologia de răcire de ultimă generație	97
Afișaj și panou de comandă	98
Utilizarea combinei frigorifice	98
Alarmă temperatură ridicată [numai pentru modelele selectate].....	98
Setările de temperatură pentru congelator.....	99
Setări de temperatură pentru frigider	99
Modul super congelare.....	99
Funcția Alarmă Ușă Deschisă	100
Avertismente referitoare la ajustările temperaturilor.....	100
Accesorii.....	101
Producerea cuburilor de gheață (tava pentru gheață)	101
Cutia congelatorului	101
Compartimentul cu răcire suplimentară	101
Regulator de umiditate	102
AMPLASAREA ALIMENTELOR.....	103
Compartimentul frigiderului	103
Compartimentul congelatorului.....	103
CURĂȚARE ȘI ÎNTREȚINERE	107
Dezghetarea.....	107
TRANSPORTUL ȘI REPOZIȚIONAREA.....	108
Repoziționarea ușii.....	108
ÎNAINTE DE A APELA LA SERVICE	108
Sugestii pentru economia de energie.....	112
COMPONENTELE APARATULUI ȘI COMPARTIMENTELE	113
DATE TEHNICE.....	114
INFORMAȚII PENTRU INSTITUTELE DE TESTARE.....	114

NE GÂNDIM LA DVS.

Vă mulțumim pentru achiziționarea unui aparat Electrolux. Ați ales un produs care cuprinde decenii de experiență profesională și inovație. Ingenios și elegant, a fost conceput pentru dvs. Deci oricând îl folosiți, aveți siguranța că veți obține rezultate grozave de fiecare dată.

Bun venit la Electrolux.

Vizitați website-ul nostru pentru următoarele:



Obțineți recomandări de utilizare, broșuri, informații de depanare, întreținere și reparații:

www.electrolux.com/support



Vă înregistrați produsul pentru o mai bună întreținere:

www.registerelectrolux.com



Cumpărați accesorii, consumabile și piese de schimb originale pentru aparatul dvs.:

www.electrolux.com/shop

RELAȚII ȘI SERVICII PENTRU CLIEȚI

Folosiți întotdeauna piese de schimb originale.

Când luați legătura cu Centrul nostru de service autorizat, verificați să aveți la îndemână următoarele date: Model, PNC, număr de serie.

Informațiile se găsesc pe plăcuța tehnică.

 Avertisment/Avertizare – Informații de siguranță

 Informații generale și sugestii

 Informații de mediu

Acestea sunt supuse modificării fără notificare prealabilă.

PARTEA - 1. ÎNAINTE DE UTILIZAREA APARATULUI

Avertismente generale

Vă rugăm să citiți cu atenție manualul de instrucțiuni înainte de a instala și utiliza aparatul. În cazul în care consumatorul folosește aparatul electrocasnic într-o manieră care nu respectă aceste caracteristici, subliniem faptul că producătorul și reprezentantul nu se fac responsabili pentru nicio reparație sau defecțiune în perioada de garanție.

Urmați toate instrucțiunile de pe aparat și din manualul de instrucțiuni și păstrați acest manual la loc sigur, pentru a remedia problemele care ar putea interveni în viitor.

Acest aparat nu este destinat utilizării ca aparat încorporat.

Dacă, din cauza unei instalări diferite, nu sunt respectate cerințele privind ventilația adecvată, aparatul va funcționa corect, însă consumul de energie ar putea crește ușor.

⚠️ AVERTISMENT: Păstrați neobstrucționate orificiile de ventilație din carcasa aparatului sau din structura încorporată.

⚠️ AVERTISMENT: Nu utilizați dispozitive mecanice sau alte mijloace pentru a accelera procesul de dezghețare, altele decât cele recomandate de către producător.

⚠️ AVERTISMENT: Nu utilizați aparate electrice în interiorul compartimentelor pentru depozitarea alimentelor ale aparatului, cu excepția cazului în care acestea sunt de tipul celor recomandate de către producător.

⚠️ AVERTISMENT: Nu deteriorați circuitul agentului frigorific.

⚠️ AVERTISMENT: Când poziționați aparatul, verificați cablul de alimentare să nu fie comprimat sau deteriorat.

⚠️ AVERTISMENT: Nu plasați prize portabile multiple sau surse de alimentare portabile la partea din spate a aparatului.

⚠️ AVERTISMENT: Pentru a evita pericolul din cauza instabilității aparatului, acesta trebuie fixat în conformitate cu instrucțiunile.

 Dacă aparatul dumneavoastră utilizează agent frigorific R600a - această informație se află pe plăcuța de identificare - trebuie să aveți grijă în timpul transportului și al instalării, pentru a preveni deteriorarea elementelor răcitorului aparatului. Deși R600a este un gaz ecologic și natural, este exploziv; în cazul unei scurgeri provocate de deteriorarea elementelor răcitorului, feriiți frigiderul de flăcări deschise sau de surse de căldură și ventilați câteva minute încălzirea în care se află aparatul.

- Nu lăsați ambalajele la îndemâna copiilor și aruncați-le corespunzător.
- Nu deteriorați circuitul gazului de răcire în timpul transportului.
- Nu depozitați substanțe explozive precum doze de aerosoli cu substanțe inflamabile în acest aparat.
- Acest aparat este destinat numai pentru depozitarea alimentelor și a băuturilor.
- Acest aparat este proiectat pentru uz casnic individual într-un mediu interior.
- Acest aparat electrocasnic poate fi utilizat în birouri, camere de oaspeți, camere de oaspeți cu paturi și mic dejun, case de oaspeți în cadrul fermelor și alte spații de cazare similare, în care această utilizare nu depășește (media) nivelurile de utilizare domestică.
- Dacă priza nu se potrivește cu ștecherul frigiderului, acesta trebuie înlocuit de către producător, de agentul său de service sau de persoane cu o calificare similară, pentru a evita pericolele.
- Cablul de alimentare al frigiderului este echipat cu un ștecher special cu împământare. Acest ștecher trebuie utilizat cu o priză specială cu împământare, de 16 amperi sau 10 amperi, în funcție de țara unde va fi vândut produsul. Dacă nu aveți o astfel de priză în casa dumneavoastră, apălați la un electrician autorizat pentru a o instala.

- Acest aparat poate fi utilizat de către copiii cu vârste mai mari de 8 ani și de persoane cu capacități fizice, senzoriale sau mentale reduse sau lipsite de experiență și cunoștințe dacă li s-a oferit supraveghere sau dacă au primit instrucțiuni cu privire la modul de utilizare în siguranță al aparatului și dacă înțeleg pericolele implicate. Copiii nu au voie să se joace cu acest aparat. Curățarea și întreținerea care poate fi efectuată de utilizator nu trebuie efectuată de copiii nesupravegheați.
- Copiii cu vârste între 3 și 8 ani au voie să încarce și să descarce aparatele de refrigerare. Copiii nu trebuie să efectueze curățarea sau întreținerea aparatului; copiii foarte mici (între 0-3 ani) nu trebuie să utilizeze aparatul; copiii mici (între 3-8 ani) trebuie să utilizeze aparatul în condiții de siguranță doar dacă sunt supravegheați permanent; copiii mai mari (între 8-14 ani) și persoanele vulnerabile pot utiliza aparatul în condiții de siguranță după ce au fost supravegheați sau instruiți în mod corespunzător privind utilizarea aparatului. Persoanele foarte vulnerabile trebuie să utilizeze aparatul în condiții de siguranță doar dacă sunt supravegheate permanent.
- În cazul în care cablul de alimentare este deteriorat, acesta trebuie să fie înlocuit de către producător, de agentul său de service sau de persoane cu o calificare similară pentru a evita pericolele.
- Acest produs nu este destinat a fi utilizat la altitudini de peste 2000 de metri.

Pentru a evita contaminarea alimentelor, respectați următoarele instrucțiuni:

- Deschiderea ușii pentru intervale lungi poate provoca o creștere considerabilă a temperaturii din compartimentele aparatului.
- Curățați cu regularitate suprafețele care vin în contact cu alimentele și cu sistemele de scurgere accesibile.
- Depozitați carnea și peștele crude în recipiente adecvate în frigider, astfel încât să nu vină în contact cu alte alimente sau să nu picure pe acestea.
- Compartimentele cu două stele pentru alimente congelate sunt adecvate pentru depozitarea alimentelor pre-congelate, pentru depozitarea sau prepararea înghețatei și pentru prepararea cuburilor de gheață.
- Compartimentele cu una, două sau trei stele nu sunt adecvate pentru congelarea alimentelor proaspete.
- Dacă frigiderul este lăsat gol pentru perioade mai lungi, deconectați-l, dezghețați-l, curățați-l, uscați-l și lăsați ușa deschisă pentru a preveni formarea mușgaiului în interiorul aparatului.

Service

- Pentru repararea aparatului contactați Centrul autorizat de service. Folosiți numai piese de schimb originale.
- rețineți că reparațiile pe cont propriu sau efectuate de nespecialiști pot avea consecințe asupra siguranței și pot anula garanția.
- Următoarele piese vor fi disponibile timp de 7 ani după scoaterea de pe piață a modelului: termostate, senzori de temperatură, plăci de circuite imprimate, surse de lumină, mânere pentru uși, balamale pentru uși, tăvi și coșuri.
- Rețineți că unele dintre aceste piese de schimb sunt disponibile numai pentru reparatorii profesioniști, și că nu toate piesele sunt destinate tuturor modelelor.
- garniturile pentru uși vor fi disponibile timp de 10 ani după scoaterea modelului de pe piață.

Informații privind siguranța

- Nu deteriorați circuitul gazului de răcire în timpul transportului și poziționării frigiderului.
- Dacă vechiul dumneavoastră frigider are o încluzătoare, stricați-o sau demontați-o înainte de a-l arunca, deoarece copiii s-ar putea bloca în interiorul acestuia, ceea ce ar putea cauza un accident.
- Frigiderele și congelatoarele vechi conțin material de izolare și agent frigorific cu CFC. Prin urmare, depozitați frigiderul vechi la punctele de colectare pentru a proteja mediul înconjurător și respectați reglementările locale.

Eliminarea vechiului dvs. aparat



Acest simbol afișat pe produs sau pe ambalajul acestuia indică faptul că produsul nu trebuie tratat ca deșeu menajer. În schimb, trebuie transportat la un punct de colectare aplicabil pentru reciclarea echipamentelor electrice și electronice. Asigurându-vă că acest produs este eliminat în mod corect, contribuiți la prevenirea consecințelor negative pentru mediu și pentru sănătatea umană care pot rezulta în caz contrar în urma manipulării necorespunzătoare a acestui produs uzat. Pentru informații mai detaliate despre reciclarea acestui produs, contactați primăria locală, serviciul de salubritate sau distribuitorul de la care ați achiziționat acest produs.

NOTE IMPORTANTE

- Acest aparat este destinat uzului casnic și trebuie utilizat numai pentru depozitarea alimentelor. Nu este adecvat pentru uzul comercial, iar o astfel de utilizare va anula garanția.

Avertismente privind siguranța

- Nu utilizați triplu ștecher sau prelungitoare.
- Nu conectați aparatul la prize defecte, uzate sau vechi.
- Nu trageți, îndoiiți sau deteriorați cablul.



- Nu utilizați adaptoare de priză.
- Acest aparat este proiectat pentru a fi utilizat de către adulți; nu permiteți copiilor să se joace cu acest aparat sau să se agațe de ușă.
- Pentru a preveni electrocutarea, nu conectați sau deconectați ștecherul de la priză cu mâinile ude!
- Nu amplasați sticle sau doze cu băuturi în compartimentul congelatorului. Sticlele sau dozele pot exploda.
- Nu amplasați materiale explozive sau inflamabile în frigider, pentru siguranța dumneavoastră. Amplasați băuturile cu conținut ridicat de alcool în poziție verticală în compartimentul frigiderului, cu dopurile bine închise.
- Când scoateți gheață din compartimentul congelatorului, nu o atingeți; aceasta poate cauza degerături și/sau tăieturi.
- Nu atingeți produsele congelate cu mâinile ude! Nu mâncați înghețata și cuburile de gheață imediat după ce le-ați scos din compartimentul congelatorului!

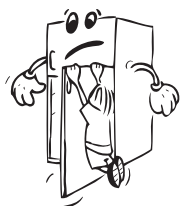

- Nu recongelați alimentele după ce acestea s-au decongelat. Aceasta ar putea cauza probleme de sănătate, precum toxinfecții alimentare.
- Nu acoperiți carcasa sau partea de sus a frigiderului cu broderii. Acestea afectează performanța frigiderului dumneavoastră.
- Fixați accesoriile în frigider în timpul transportului pentru a preveni deteriorarea accesoriilor.



Instalarea și utilizarea frigiderului

Înainte de a începe să utilizați frigiderul, acordați atenție următoarelor puncte:

- Tensiunea de funcționare a frigiderului este de 220-240 V la 50 Hz.
- Nu ne asumăm răspunderea pentru daunele survenite din cauza utilizării fără împământare.
- Așezați frigiderul într-un loc ferit de razele soarelui.
- Aparatul trebuie să se afle la cel puțin 50 cm distanță de plite, cuptoare pe gaz și radiatoare, și la cel puțin 5 cm distanță de cuptoarele electrice.
- Frigiderul nu trebuie utilizat în aer liber și nu trebuie lăsat în ploaie.
- Puteți afla care este spațiul liber necesar pentru aparat consultând dimensiunile prevăzute în capitolul Dimensiuni.
- Picioarele frontale ajustabile trebuie ajustate astfel încât aparatul să fie stabil și orizontal. Puteți ajusta picioarele rotindu-le în sens orar (sau în direcția opusă). Efectuați această operațiune înainte de a amplasa alimente în frigider.
- Înainte de a utiliza frigiderul, ștergeți toate suprafețele și compartimentele interioare cu apă caldă în care dizolvați o linguriță de bicarbonat de sodiu, după care clătiți-le cu apă curată și uscați-le. Puneți toate piesele la loc în frigider după curățare.
- Montați distanțierul din plastic (partea cu palete negre spre spate) rotindu-l la 90° conform figurii, astfel încât condensatorul să nu atingă peretele.
- Dacă poziționați aparatul lângă un perete, într-o instalație independentă, instalați distanțierii din spate pentru a garanta distanța maximă posibilă.

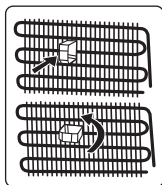

Înainte de utilizarea frigiderului cu congelator

- La prima utilizare sau după transport, lăsați frigiderul în poziție verticală timp de 3 ore înainte de a-l conecta la priză. În caz contrar, puteți deteriora compresorul.
- Când frigiderul este utilizat pentru prima dată, acesta poate prezenta un miros, care va dispărea după ce frigiderul începe să se răcească.



Iluminare internă



AVERTIZARE!

Risc de electrocutare.

- Cu privire la lampa/lămpile din interiorul acestui produs și la lămpile de schimb vândute separat: Aceste lămpi sunt proiectate să reziste la condiții fizice extreme în interiorul aparatelor casnice, cum ar fi temperatură, vibrații, umiditate, sau sunt proiectate pentru a semnala informații despre starea de funcționare a aparatului. Lămpile nu sunt destinate utilizării în alte aplicații și nu sunt adecvate pentru iluminatul încăperilor de locuit.

Dimensiuni

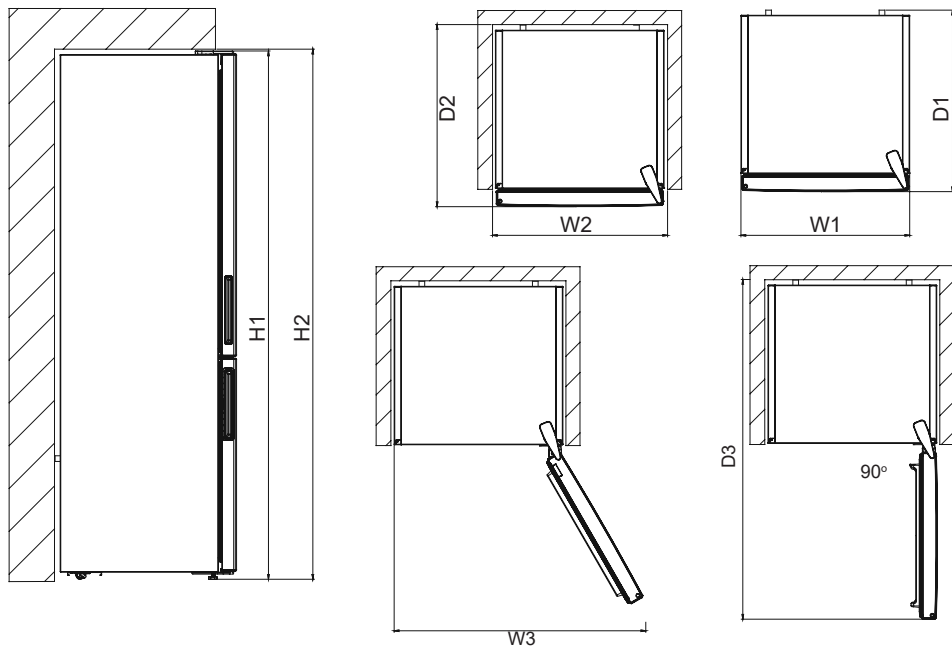

Dimensiuni generale ¹		
H1*	mm	2010
W1	mm	595
D1	mm	660

¹ Înălțimea, lățimea și adâncimea aparatului fără mâner

* Inclusive înălțimea balamalei de sus (10 mm)

Spațiu necesar în timpul funcționării ²		
H2	mm	2050
W2	mm	600
D2	mm	677

² Înălțimea, lățimea și adâncimea aparatului inclusiv mânerul și spațiul necesar pentru circulația liberă a aerului de răcire

Spațiul total necesar în timpul funcționării ³		
W3	mm	823
D3	mm	1176

³ Înălțimea, lățimea și adâncimea aparatului inclusiv mânerul, spațiul necesar circulației aerului de răcire și spațiul necesar deschiderii ușii la unghiul minim ce permite îndepărtarea tuturor echipamentelor interne

PARTEA - 2. INFORMAȚII PRIVIND UTILIZAREA

Informații cu privire la tehnologia de răcire de ultimă generație

Frigiderele congelatoare cu tehnologie de răcire de ultimă generație au un sistem de funcționare diferit de cel al frigiderelor congelatoare statice. În frigiderile congelatoare, aerul umed ce pătrunde în frigider și vaporii de apă emanați de alimente se transformă în gheață, în compartimentul congelatorului. Pentru a topi gheața, cu alte cuvinte, pentru a dezgheța frigiderul, acesta trebuie deconectat de la alimentarea electrică. Pentru a păstra alimentele reci, în perioada de dezghețare, utilizatorul trebuie să le depoziteze altundeva și trebuie să curețe chiciura acumulată.

Situația este complet diferită în compartimentele congelatorului echipate cu tehnologia de răcire de ultimă generație. Aer rece și uscat este suflat în compartimentul congelatorului. Alimentele sunt înghețate în mod adecvat și egal, datorită aerului rece transportat în compartiment, cu ușurință - chiar și în spațiile între rafturi. Nu se va mai produce înghețul.

Configurația compartimentului de frigider va fi aproximativ similară celei din compartimentul congelatorului. Aerul distribuit de ventilatorul poziționat în partea superioară a frigiderului este răcit când trece prin spațiul din spatele canalului de aer. În același timp, aerul este distribuit prin găurile canalului de aer, astfel încât procesul de răcire în compartimentul frigiderului să fie finalizat cu succes. Canalul de aer este prevăzut cu găuri pentru distribuția egală a aerului, în compartiment.

Deoarece nu trece aer între congelator și compartimentul frigiderului, mirosurile nu se vor amesteca.

Ca rezultat, frigiderul dumneavoastră, cu tehnologie de răcire de ultimă generație, este ușor de utilizat și vă oferă acces la un aparat cu volum enorm și aspect plăcut.

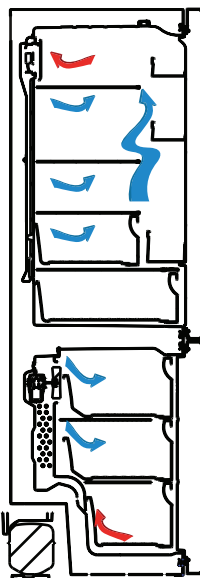

Afișaj și panou de comandă

Utilizarea panoului de comandă

1. Permite setarea congelatorului.
2. Permite setarea frigiderului.
3. Ecran valoare setată congelator.
4. Ecran valoare setată frigider.
5. Simbolul modului economic.
6. Simbol super congelare
7. Simbolul alarmei.

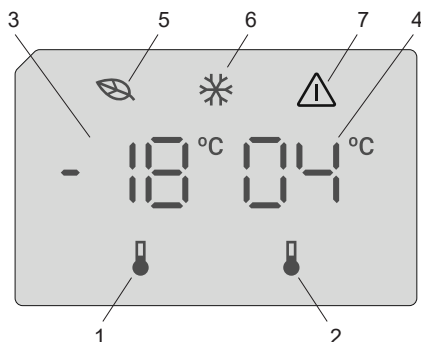

Utilizarea combinei frigorifice

Alarmă temperatură ridicată [numai pentru modelele selectate]



Alarma pornește la prima conectare la priză a aparatului.

Compartiment frigider

Alarma pornește când temperatura frigiderului depășește 10°C.

Pe durata alarmei:

- pe afișaj pâlpâie codul de eroare **E10**,
- se aprinde indicatorul de alarmă,
- sună alarma acustică.

Compartimentul congelator

Alarma pornește când temperatura congelatorului depășește -9°C.

Pe durata alarmei:

- pe afișaj pâlpâie codul de eroare **E09**,
- se aprinde indicatorul de alarmă,
- sună alarma acustică.

Oprirea alarmei

- Apăsați orice cheie de pe panoul de comandă pentru a opri alarma. Temperatura maximă a compartimentului e afișată pe ecran iar indicatorul de alarmă e aprins până la corectarea temperaturii.
- Sunetul alarmei se oprește automat după 1 oră. Indicatorul de alarmă și codul de eroare rămân afișate pe ecran.
- Dacă dispozitivul revine la temperatura setată, alarma se oprește și se revine la afișajul normal. Verificați ca mâncarea de la interior să nu fie stricată sau de-congelată. În caz contrar, consultați secțiunea „Decongelare”.



Consultați secțiunea „Reglarea temperaturii” pentru setarea temperaturii fiecărui compartiment.

Iluminare (dacă este disponibilă)

Când produsul este alimentat pentru prima dată, luminile din interior se pot aprinde 1 minut mai târziu, datorită testelor de deschidere.

Când puneți în priză produsul, toate simbolurile vor fi afișate timp de 2 secunde, iar valorile inițiale vor fi afișate drept -18 °C la afișajul de reglare al congelatorului și +4 °C la afișajul de reglare al frigiderului.

Setările de temperatură pentru congelator

- Valoarea inițială a temperaturii pentru indicatorul de setare a congelatorului este -18 °C.
- Apăsăți butonul de setare a congelatorului o singură dată
La prima apăsare a acestui buton, pe ecran se afișează intermitent ultima valoare setată.
- de fiecare dată când apăsați acest buton temperatura va scădea în mod corespunzător.
- Dacă apăsați în continuare butonul, va reporni de la -16 °C.

NOTĂ: Modul eco se va activa automat când temperatura compartimentului congelator este setată la -18 °C.



Setări de temperatură pentru frigider

- Valoarea inițială a temperaturii pentru indicatorul de setare a frigiderului este de +4 °C.
- Apăsăți butonul frigider o dată.
- de fiecare dată când apăsați acest buton temperatura va scădea în mod corespunzător.
- Dacă apăsați în continuare butonul, va reporni de la +8 °C.

Modul super congelare

Scop

- Congelarea unei cantități mari de alimente care nu încap pe raftul de congelare rapidă.
- Congelarea alimentelor preparate.
- Congelarea rapidă a alimentelor proaspete pentru a le păstra prospețimea.

Mod de utilizare

Pentru a porni modul super congelare, apăsați și mențineți apăsat timp de 3 secunde butonul de reglare al compartimentului congelator. Odată setat modul super congelare, simbolul super congelare se va aprinde, iar aparatul va emite un semnal sonor bip pentru a confirma activarea modului.



În timpul modului super congelare

- Temperatura frigiderului poate fi reglată În acest caz modul super congelare rămâne activ.
- Nu poate fi selectat modul economic.
- Modul super congelare poate fi anulat în același mod în care este selectat.

Note:

- Cantitatea maximă de alimente proaspete (în kilograme) care poate fi congelată în 24 de ore este prezentată pe eticheta aparatului.
- Pentru o performanță optimă a aparatului la capacitatea maximă de congelare, setați produsul la modul super congelare cu 3 ore înainte de a introduce alimente proaspete în congelator.



Modul super congelare va fi anulat automat după 24 de ore sau în momentul în care valoarea senzorului de temperatură scade sub temperatura de -32 °C.

Setări recomandate pentru compartimentele congelator și frigider

Compartimentul congelator	Compartimentul frigider	Observații
-18 °C	4 °C	Pentru utilizare obișnuită și cea mai bună performanță.
-20 °C, -22 °C sau -24 °C	4 °C	Se recomandă dacă temperatura ambientală depășește 30°C.
Modul super congelare	4 °C	Trebuie utilizat când doriți să congelați alimente într-o perioadă scurtă de timp.
-18 °C, -20 °C, -22 °C sau -24 °C	2 °C	Aceste setări ale temperaturii trebuie utilizate dacă temperatura ambientală este ridicată sau dacă credeți că în compartimentul frigider nu se face suficient de frig pentru că ușa este deschisă frecvent.

Funcția Alarmă Ușă Deschisă

Dacă ușa frigiderului rămâne deschisă mai mult de 2 minute, aparatul va emite un semnal sonor bip.

Avertismente referitoare la ajustările temperaturilor

- Nu se recomandă ca frigiderul să fie în funcțiune în medii în care temperatura este mai mică de 10 °C.
- Ajustările temperaturilor trebuie realizate în funcție de frecvența deschiderii ușilor, de cantitatea de alimente păstrate în interiorul frigiderului și de temperatura ambientală de la locul amplasării frigiderului dvs.
- Frigiderul dvs. trebuie să funcționeze timp de 24 ore în funcție de temperatura ambientală, fără întrerupere, după cuplarea ștecărilor, astfel încât să se răcească integral. Nu deschideți ușile frigiderului și nu puneți alimente în interior, în această perioadă.
- Este prevăzută o funcție de întârziere de 5 minute, pentru a împiedica deteriorarea compresorului frigiderului dvs., atunci când scoateți ștecărul din priză și îl recupleți după o pană de curent. Frigiderul dvs. va începe să funcționeze normal după 5 minute.
- Frigiderul dvs. este conceput pentru a funcționa la intervalele de temperatură ambientală prevăzute în standarde, conform categoriei climatice din eticheta informativă. Pentru a păstra eficiența răcirii, nu recomandăm ca frigiderul să funcționeze în afara limitelor valorice ale temperaturilor prevăzute.
- Acest aparat electrocasnic este conceput pentru utilizarea la o temperatură ambientală în intervalul 10 °C - 43 °C.

Clasa de climă	Înțeles	Temperatura ambientală
T	Tropicală	Acest aparat de refrigerare este destinat utilizării la temperaturi ambiante între 16 °C și 43 °C.
ST	Subtropicală	Acest aparat de refrigerare este destinat utilizării la temperaturi ambiante între 16 °C și 38 °C.
N	Temperată	Acest aparat de refrigerare este destinat utilizării la temperaturi ambiante între 16 °C și 32 °C.
SN	Temperată extinsă	Acest aparat de refrigerare este destinat utilizării la temperaturi ambiante între 10 °C și 32 °C.

Acest aparat este conceput pentru a fi folosit la o temperatură a mediului cu valori între 10 °C și 43 °C. Funcționarea corectă a aparatului poate fi garantată doar în gama de temperatură specificată.

Accesorii

Producerea cuburilor de gheață (tava pentru gheață)

- Umpleți tava cu apă și așezați-o în compartimentul de congelare.
- După ce apa s-a transformat în întregime în gheață, puteți răsuci tava, așa cum se arată mai jos, pentru a scoate cuburile de gheață.

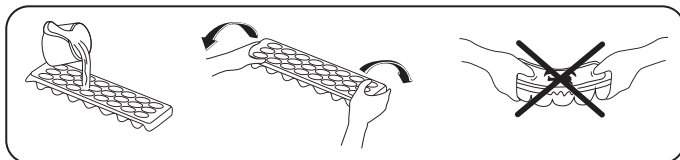

Cutia congelatorului

Cutia congelatorului este destinată alimentelor ce trebuie accesate mai ușor.

Îndepărtarea cutiei congelatorului;

- Trageți cutia în afară, cât mai mult posibil.
- Trageți partea frontală a cutiei în sus și apoi în afară.



Executați pașii în ordine inversă, pentru remontarea compartimentului glisant.



Notă: În timpul mutării în interior și exterior, țineți întotdeauna cutia folosind mânerul.

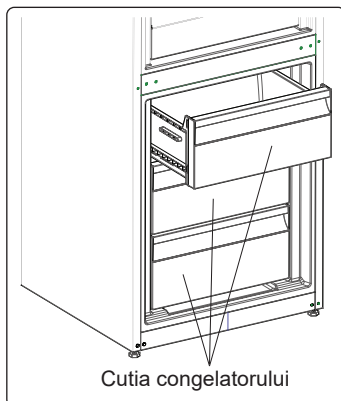

Compartimentul cu răcire suplimentară (La anumite modele)

Ideal pentru păstrarea gustului și texturii cărnii proaspete și a brânzeturilor. Sertarul asigură un mediu cu temperatură mai scăzută decât în restul frigiderului prin circulația activă a aerului rece.

Scoaterea raftului răcitorului;

- Trageți raftul răcitorului către dumneavoastră, glisându-l pe șine.
- Ridicați raftul de pe șină, pentru a-l scoate.

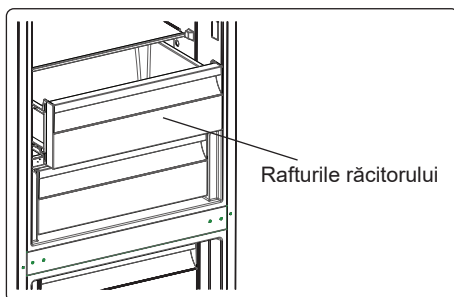

Regulator de umiditate (La anumite modele)

Dispozitivul de control al umidității, în poziție închisă, permite depozitarea fructelor și legumelor, pentru o perioadă mai lungă.

Dacă sertarul de legume și fructe este plin, indicatorul de prospețime amplasat în fața acestuia trebuie deschis. În acest fel, aerul din cutie și gradul de umiditate vor fi controlate, iar rezistența va crește.

În cazul în care observați condens pe geamul sertarului, dispozitivul de control al umidității trebuie deschis.

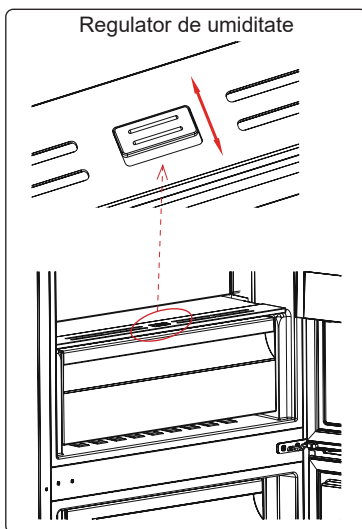

Descrierile vizuale și cu text din secțiunea pentru accesorii poate varia în funcție de modelul pe care îl dețineți.

PARTEA - 3. AMPLASAREA ALIMENTELOR

Compartimentul frigiderului

- Compartimentul de alimente proaspete este cel marcat (pe plăcuța tehnică) cu .
- Pentru a reduce umiditatea și creșterea în consecință a nivelului de gheață nu puneți în frigider lichide în recipiente nesigilate. Gheața se depune mai mult în zonele cele mai reci zone ale vaporizatorului și în timp va necesita o dezghețare mai frecventă.
- Nu puneți niciodată alimente calde în frigider. Alimentele calde trebuie lăsate să se răcească la temperatura camerei și trebuie aranjate pentru a permite circulația adecvată a aerului în compartimentul frigiderului.
- Alimentele nu trebuie să atingă peretele din spate întrucât se formează gheață, iar ambalajele se pot lipi de perete. Nu deschideți ușa frigiderului prea des.
- Puneți carnea și peștele curățat (împachetat în ambalaje sau folii din plastic) pe care îl veți folosi în 1-2 zile, în partea de jos a compartimentului frigiderului (deasupra cutiei pentru legume și fructe) întrucât aceasta este cea mai rece secțiune și va asigura cele mai bune condiții de depozitare.
- Puteți pune fructele și legumele în cutia pentru legume și fructe fără a le împacheta.

Mai jos sunt oferite câteva sugestii cu privire la introducerea și depozitarea alimentelor în compartimentul frigiderului.

Aliment	Durată de depozitare maximă	Amplasare în compartimentul frigiderului
Legume și fructe	1 săptămână	Cutia pentru legume
Carne și pește	2 - 3 zile	Înfășurate în folie, în pungi de plastic sau în cutii pentru carne (pe raftul de sticlă)
Brânză proaspătă	3 - 4 zile	Pe raftul special de pe ușă
Unt și margarină	1 săptămână	Pe raftul special de pe ușă
Produce îmbuteliate lapte și iaurt	Până la data de expirare specificată de producător	Pe raftul special de pe ușă
Ouă	1 lună	Pe suportul pentru ouă
Alimente gătite	2 zile	Pe orice raft

Notă importantă: Cartofii, ceapa și usturoiul nu ar trebui să fie păstrate în frigider.

Compartimentul congelatorului

- Compartimentul congelator este cel marcat cu .
- Utilizați compartimentul de congelare al frigiderului pentru a depozita alimentele congelate pentru mai mult timp și pentru a produce gheață.
- Utilizați raftul de congelare rapidă pentru a congela rapid alimentele preparate în casă (sau alte alimente care trebuie congelate rapid) datorită puterii de congelare mai mari a acestuia. Raftul de congelare rapidă este raftul superior al compartimentului congelator.
- Nu puneți alimentele ce urmează a fi congelate lângă alimentele deja congelate.

- Alimentele ce urmează a fi congelate (carne, carne tocată, pește, etc.) trebuie împărțite în porții în așa fel încât să fie consumate o dată.
- Nu recongelați alimentele congelate odată ce au fost dezghețate. Acest lucru poate prezenta un pericol pentru sănătatea dumneavoastră, cum ar fi intoxicația alimentară.
- Nu puneți mâncărurile calde în congelator înainte de răcirea acestora. Acest lucru duce la alterarea celorlalte alimente congelate.
- Atunci când cumpărați alimente congelate, asigurați-vă că au fost congelate în condiții corespunzătoare și că ambalajul nu este rupt.
- Când depozitați alimentele congelate, trebuie urmate condițiile de depozitare de pe ambalaj. Dacă nu există nicio indicație, alimentele trebuie consumate în cel mai scurt timp posibil.
- Dacă ambalajul produsului congelat prezintă semne de umiditate și are un miros neplăcut, este posibil ca alimentul să fi fost păstrat în condiții necorespunzătoare și să se fi stricat. Nu cumpărați astfel de alimente!
- Perioadele de păstrare a alimentelor congelate variază în funcție de temperatura ambientală, de frecvența deschiderii și închiderii ușilor, de setările termostatului, de tipul alimentelor și de perioada de timp scursă de la cumpărarea produsului și până la punerea acestuia în congelator. Urmați întotdeauna instrucțiunile de pe ambalaj și nu depășiți niciodată durata de păstrare indicată.
- În timpul căderilor de tensiune de lungă durată, nu deschideți ușa compartimentului de congelare. Pe durata căderilor de tensiune de lungă durată, nu recongelați alimentele și consumați-le cât mai repede posibil.
- În cazul în care doriți să deschideți ușa congelatorului imediat după ce a fost închisă, aceasta nu se va deschide ușor. Acest lucru este normal! După atingerea stării de echilibru, ușa se va deschide cu ușurință.

Notă importantă:

- Alimentele congelate trebuie gătite după decongelare, întocmai ca alimentele proaspete. În cazul în care nu sunt gătite după decongelare, acestea nu mai trebuie NICIODATĂ recongelate.
- Gustul unor condimente din preparatele gătite (anason, busuioc, năsturel, oțet, condimente asortate, ghimbir, usturoi, ceapă, muștar, cimbru, măghiran, piper negru, etc.) se modifică și au o aromă mai pregnantă când sunt depozitate pentru perioade lungi. Prin urmare, condimentele trebuie adăugate în cantități mici sau după dezghețarea alimentelor.
- Perioada de congelare a alimentelor depinde de tipul de grăsimi folosit. Grăsimile adecvate sunt margarina, untură de vițel, ulei de măsline și unt, iar grăsimile necorespunzătoare sunt uleiul de arahide și untura de porc.
- Alimentele lichide trebui congelate în pahare de plastic, iar celelalte alimente în folii sau pungii din plastic.

Carne și pește	Pregătire	Durată de depozitare maximă (lună)
Cotlet	În folie	6 - 8
Carne de miel	În folie	6 - 8
Friptură de vițel	În folie	6 - 8
Cubulețe de vițel	Bucățele mici	6 - 8
Cubulețe de miel	Bucăți	4 - 8
Carne tocată	În pachete, fără condimente	1 - 3
Măruntaie (bucăți)	Bucăți	1 - 3
Salam	Trebuie ambalat chiar dacă are membrană	1 - 3
Pui și curcan	În folie	4 - 6
Gâscă și rață	În folie	4 - 6
Căprioară, iepure, mistreț	În porții de 2,5 kg și file	6 - 8
Pești de apă dulce (somon, crap, somn)	După curățarea măruntaielor și a solzilor peștelui, spălați-l și uscați-l; dacă este cazul, tăiați-i coada și capul.	2
Peste slab; biban, calcan, plătică		4
Peste gras (ton, macrou, lufăr, anșoa)		2 - 4
Scoici	Curățate și în pungi	4 - 6
Caviar	În ambalajul său, recipient din aluminiu sau din plastic	2 - 3
Melci	În apă sărată, recipient din aluminiu sau din plastic	3
Notă: Carnea congelată trebuie gătită ca și carnea proaspătă după dezghețare. În cazul în care carnea nu este gătită după decongelare, nu trebuie recongelată.		

Legume și fructe	Pregătire	Durată maximă de depozitare (luni)
Fasole verde și fasole boabe	Se spală, se taie bucățele și se fierbe în apă	10 - 13
Păstăi	Se desfac, se spală și se fierb în apă	12
Varză	Se curăță și se fierbe în apă	6 - 8
Morcov	Se curăță, se taie felii și se fierbe în apă	12
Ardei	Se taie codița, se taie în două, se scoate miezul și se fierbe în apă	8 - 10
Spanac	Se spală și se fierbe în apă	6 - 9
Conopidă	Se scot frunzele, se taie miezul bucăți și se lasă un timp în apă cu puțin suc de lămâie	10 - 12
Vinete	Se spală și se taie în bucăți de 2cm	10 - 12

Legume și fructe	Pregătire	Durată maximă de depozitare (luni)
Porumb	Spălați-l și ambalați-l cu cocean sau boabe	12
Mere și pere	Se decojesc și se feliază	8 - 10
Caise și piersici	Se taie în două și se scoate sâmburele	4 - 6
Căpșuni și mure	Se spală și se scot codițele	8 - 12
Fructe gătit	Se adaugă 10% zahăr în recipient	12
Prune, cireșe, vișine	Se spală și se scot codițele	8 - 12

Produse lactate	Pregătire	Durată maximă de depozitare (luni)	Condiții de depozitare
Lapte ambalat (omogenizat)	În ambalajul propriu	2 - 3	Lapte integral - în ambalajul propriu
Brânză-cu excepția brânzeturilor albe	Felii	6 - 8	Pentru perioade scurte de depozitare, se poate folosi ambalajul original. Pentru perioade mai lungi, se înfășoară în folie.
Unt, margarină	În ambalajul propriu	6	-

	Durată maximă de depozitare (luni)	Durată de decongelare la temperatura camerei (ore)	Durată de decongelare în cuptor (min.)
Pâine	4 - 6	2 - 3	4-5 (220-225°C)
Biscuiți	3 - 6	1 - 1,5	5-8 (190-200°C)
Produse de patiserie	1 - 3	2 - 3	5-10 (200-225°C)
Plăcintă	1 - 1,5	3 - 4	5-8 (190-200°C)
Foietaje	2 - 3	1 - 1,5	5-8 (190-200°C)
Pizza	2 - 3	2 - 4	15-20 (200°C)

PARTEA - 4. CURĂȚARE ȘI ÎNTREȚINERE

 Asigurați-vă că ați deconectat ștecherul de la priză înainte de a începe curățarea.



 Nu curățați frigiderul turnând apă pe acesta.

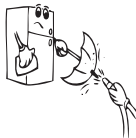

 Nu folosiți pentru curățare materiale inflamabile sau agresive cum sunt diluantul, benzina sau acidul.

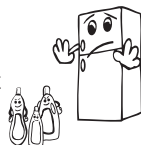

- Ștergeți componentele interioare și exterioare ale aparatului cu o cârpă sau burete moale înmuiat în apă caldă cu săpun.



- Demontați componentele una câte una și curățați-le cu apă cu săpun. Nu le spălați în mașina de spălat vase.



- Curățați condensatorul (aflat în spatele aparatului) cu o mătură cel puțin o dată pe an pentru a economisi energia și pentru a îmbunătăți eficiența.

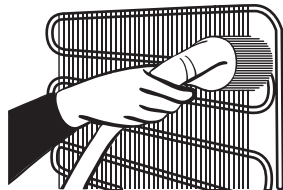

  Asigurați-vă că aparatul este scos din priză.

Dezghetarea

- Aparatul începe automat dezghetarea. Apa formată ca rezultat al decongelării se duce în vasul de colectat apă, aflat în spate, în containerul vaporizator și se evaporă.
- **Asigurați-vă că ați deconectat aparatul de la priză înainte de a începe să-l curățați containerul de vaporizare.**
- Îndepărtați containerul de vaporizare folosind o surubelniță. Curățați la intervalele de timp indicate. Formarea de mirosuri urate va fi prevenită.

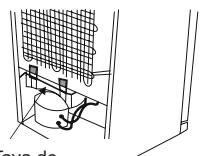

Tava de evaporare

Înlocuirea iluminării tip LED

 Dacă frigiderul dumneavoastră este prevăzut cu iluminare tip LED, contactați centrul de asistență deoarece acesta trebuie înlocuit doar de personal autorizat.

Notă: Numărul și poziționarea benzilor LED se pot modifica în funcție de model.

PARTEA - 5. TRANSPORTUL ȘI REPOZIȚIONAREA

Transportarea și Schimbarea Poziției de Instalare

- Pachetele originale și polistirenul spumă (PS) pot fi păstrate, dacă este nevoie.
- În timpul transportării, aparatul ar trebui să fie legat cu o bandă lată sau cu o frânghie puternică. Regulile inscripționate pe cutia gofrată trebuie respectate în timpul transportului.
- Înainte de a transporta sau de a schimba poziția veche de instalare, toate obiectele mobile (de ex., rastele, cutia pentru legume și fructe...) ar trebui scoase sau fixate cu benzi, pentru a preveni deteriorarea acestora.

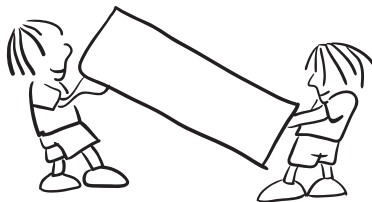

! *Transportați frigiderul în poziție verticală.*

Repoziționarea ușii

- Nu este posibil să schimbați direcția de deschidere a ușii frigiderului dumneavoastră dacă mânerul ușii frigiderului este instalat pe partea frontală a ușii.
- Este posibil să schimbați direcția de deschidere a ușilor la modelele fără mâner și la modelele cu mâner montate pe laterale.
- Dacă direcția de deschidere a ușii frigiderului poate fi schimbată, contactați cel mai apropiat centru de service autorizat pentru a schimba direcția de deschidere a ușii.

PARTEA - 6. ÎNAINTE DE A APELA LA SERVICE

Verificați avertismentele:

Frigiderul dvs. vă avertizează dacă nivelurile de temperatură ale frigiderului și congelatorului sunt necorespunzătoare sau dacă apare o problemă la aparatul electrocasnic. Codurile de avertizare sunt afișate pe indicatoarele congelatorului și ale frigiderului.

TIP EROARE	SEMNIFICAȚIE	DE CE	CE TREBUIE FĂCUT
E01	Avertisment senzor	-	Apelați service-ul pentru asistență cât mai repede posibil.
E02			
E03			
E06			
E07			
E08	Avertisment Tensiune Joasă	Alimentarea cu energie a dispozitivului a scăzut sub 170 V.	- Aceasta nu este o defecțiune a aparatului, această eroare ajută la prevenirea avariilor la compresor. - Tensiunea trebuie să ajungă din nou la nivelurile necesare Dacă acest avertisment continuă, trebuie să contactați un tehnician autorizat.

TIP EROARE	SEMNIFICAȚIE	DE CE	CE TREBUIE FĂCUT
E09	Compartimentul congelator nu este suficient de rece	Acest lucru poate avea loc datorită unei pene de curent prelungite. Ați lăsat mâncare fierbinte în frigider. Prima pornire a dispozitivului.	<ol style="list-style-type: none"> 1. Reduceți temperatura congelatorului sau setați funcția Super Congelare. Acest lucru ar trebui să elimine codul de eroare, îndată ce temperatura necesară a fost atinsă. Țineți ușile închise pentru a scade timpul până la atingerea temperaturii corecte. 2. Îndepărtați orice produse ce au fost decongelate/dezghetațe pe parcursul acestei erori. Acestea pot fi utilizate într-o perioadă scurtă de timp. 3. Nu adăugați produse proaspete în compartimentul congelator până nu se atinge temperatura corectă și până nu dispăre eroarea. <p>Dacă acest avertisment continuă, trebuie să contactați un tehnician autorizat.</p>
E10	Compartimentul congelator nu este suficient de rece	<p>Poate fi astfel datorită:</p> <ul style="list-style-type: none"> - Unei pene de curent prelungite. - Ați lăsat mâncare fierbinte în frigider. - Prima pornire a dispozitivului. 	<ol style="list-style-type: none"> 1. Reduceți temperatura congelatorului sau activați funcția Super Răcire. Acest lucru ar trebui să elimine codul de eroare, îndată ce temperatura necesară a fost atinsă. Țineți ușile închise pentru a scade timpul până la atingerea temperaturii corecte. 2. Vă rugăm să goliți zona din fața intrării canalului de aer și evitați să plasați mâncarea aproape de senzor. <p>Dacă acest avertisment continuă, trebuie să contactați un tehnician autorizat.</p>
E11	Compartimentul frigider este prea rece	Diverse	<ol style="list-style-type: none"> 1. Verificați dacă este activat modul Super Răcire 2. Reduceți temperatura compartimentului frigider 3. Verificați canalele de aerisire, să fie curate și desfundate <p>Dacă acest avertisment continuă, trebuie să contactați un tehnician autorizat.</p>

Daca frigiderul dvs. nu functioneaza bine este posibil sa fie vorba o problema minora. De aceea, pentru a economisi timp si bani, este bine sa verificati urmatoarele inainte de a chema electricianul

Dacă frigiderul dvs. nu funcționează:

- Există o pană de curent?
- Ștecărul este conectat corect la priză?
- Siguranța prizei la care este conectat ștecărul sau siguranța principală a sărit?
- Există o defecțiune la priză? Pentru a verifica acest lucru, conectați frigiderul într-o priză funcțională verificată.

Dacă frigiderul dvs. nu răcește suficient:

- Ajustarea temperaturii este corectă?
- Ușa frigiderului dvs. este deschisă frecvent și lăsată deschisă pe perioadă îndelungată?
- Ușa frigiderului este închisă corespunzător?
- Ați pus un preparat sau un aliment în frigider care intră în contact cu peretele din spate al frigiderului, astfel încât să împiedicați circulația aerului?
- Frigiderul dvs. este excesiv de plin?
- Există o distanță adecvată între frigiderul dvs. și pereții din spate și cei laterali?
- Temperatura ambientală se încadrează în valorile specificate în manualul de utilizare?

În cazul în care alimentele din compartimentul de refrigerare sunt răcite excesiv

- Ajustarea temperaturii este corectă?
- Există multe alimente puse recent în compartimentul congelatorului? Dacă este cazul, frigiderul dvs. poate răci excesiv alimentele din compartimentul de refrigerare și va funcționa pe o perioadă mai lungă pentru a răci aceste alimente.

Dacă frigiderul dvs. funcționează cu zgomot puternic:

Pentru a menține nivelul de răcire stabilit, compresorul poate fi activat periodic. Zgomotele produse de frigiderul dvs. în acest moment sunt normale și sunt cauzate de funcționarea acestuia. Atunci când nivelul de răcire necesar este atins, zgomotele se vor reduce automat. Dacă zgomotele persistă:

- Aparatul dvs. electrocasnic este stabil? Picioarele sunt ajustate?
- Există un obiect în spatele frigiderului dvs.?
- Rafturile sau vasele de pe rafturi vibrează? Repoziționați rafturile și/sau vasele dacă este cazul.
- Obiectele de pe frigiderul dvs. vibrează?

Zgomote normale:

Zgomot de gheață spartă:

- În timpul dezghețării automate.
- Când aparatul electrocasnic este răcit sau încălzit (datorită extinderii materialului aparatului electrocasnic).

Zgomot scurt de fisurare: se aude când termostatul cuplează/decuplează compresorul.

Zgomotul compresorului (zgomot normal al motorului): Acest zgomot indică funcționarea corectă a compresorului. Compresorul poate emite zgomote pe o perioadă scurtă atunci când este activat.

Zgomot de bule și împrăscare: Acest zgomot este provocat de curgerea agentului de refrigerare prin tubulatura sistemului.

Zgomot de apă curgând: Zgomot normal de apă curgând în containerul de evaporare în timpul dezghețării. Zgomotul se poate auzi în timpul dezghețării.

Zgomot de aer suflat (zgomot normal al ventilatorului): Acest zgomot poate fi auzit în frigiderul No-frost în timpul funcționării normale a sistemului ca urmare a circulației aerului.

În cazul în care în interiorul frigiderului se acumulează umiditate.

- Alimentele au fost ambalate corespunzător? Containerele au fost bine uscate înainte de a fi puse în frigider?
- Ușile frigiderului se deschid frecvent? Când se deschide ușa, umiditatea din aerul din cameră pătrunde în frigider. În special dacă nivelul umidității din cameră este prea mare, umidificarea va spori cu cât se deschide ușa mai frecvent.
- Este normal ca în timpul procesului de dezghețare automată să se formeze picături de apă pe perețele din spate. (la modelele statice)

Dacă ușile nu sunt deschise și închise corespunzător:

- Pachetele de alimente împiedică închiderea ușii?
- Compartimentele ușii, rafturile și sertarele sunt poziționate corespunzător?
- Garniturile ușilor sunt rupte sau deteriorate?
- Frigiderul dvs. este amplasat pe o suprafață plană?

În cazul în care muchiile dulapului cu care intră în contact îmbinările ușilor sunt calde:

În special pe timpul verii (vreme caniculară), suprafețele de îmbinare se pot încălzi în timpul funcționării compresorului și acest lucru este normal.

NOTE IMPORTANTE:

- Siguranța termică de protecție a compresorului va sări după o pană bruscă de curent sau după scoaterea aparatului electrocasnic din priză, deoarece gazul din sistemul de răcire nu este stabilizat. Acest lucru este normal, iar frigiderul va reporni după 4 sau 5 minute.
- Unitatea de răcire a frigiderului este ascunsă pe perețele din spate. Din acest motiv, pe suprafața din spate a frigiderului pot apărea picături de apă sau gheață din cauza funcționării compresorului la intervalele specificate. Acest lucru este normal. Nu trebuie să efectuați nicio operație de dezghețare, decât dacă gheața este excesivă.
- Dacă nu veți folosi frigiderul pe o perioadă îndelungată (de exemplu pe timpul vacanțelor de vară), scoateți-l din priză. Curățați frigiderul conform Capitolului 4 și lăsați ușa deschisă, pentru a împiedica formarea umidității și a mirosurilor.
- Aparatul electrocasnic pe care l-ați achiziționat este conceput pentru utilizarea casnică și poate fi folosit numai în locuință și pentru destinația indicată. Acesta nu este adecvat utilizării comerciale sau în comun. În cazul în care consumatorul folosește aparatul electrocasnic într-o manieră care nu respectă aceste caracteristici, subliniem faptul că producătorul și reprezentantul nu se fac responsabili pentru nicio reparație sau defecțiune în perioada de garanție.
- În cazul în care problema persistă și după ce ați urmat instrucțiunile de mai sus, vă rugăm să contactați un prestator de servicii autorizat.

Sugestii pentru economia de energie

1. Instalați aparatul într-o cameră bine ventilată, dar nu în lumina directă a soarelui și nici în apropierea unei surse de căldură (radiator, aragaz etc.). În caz contrar, utilizați o tablă izolatoare.
2. Permiteți alimentelor și băuturilor să se răcească în exteriorul aparatului.
3. Când decongețați alimentele congelate, așezați-le în compartimentul frigiderului. Temperatura joasă a alimentelor congelate va contribui la răcirea compartimentului frigiderului pe măsură ce acestea se decongelează. Astfel, economisiți energie. Dacă alimentele congelate sunt amplasate în afara aparatului, se risipește energie.
4. Băuturile trebuie păstrate în recipiente închise. În caz contrar, umiditatea din aparat va crește. Din acest motiv, timpul de funcționare crește. De asemenea, păstrarea băuturilor în recipiente închise contribuie la menținerea aromei și gustului.
5. Când introduceți alimente și băuturi, deschideți ușa aparatului cât de puțin posibil.
6. Păstrați închise capacele compartimentelor cu temperaturi diferite din aparat (cutie pentru fructe și legume, răcitor etc.)
7. Garnitura ușii trebuie să fie curată și flexibilă. În caz de uzură, înlocuiți garnitura dacă aceasta este detașabilă. Dacă nu este detașabilă, trebuie să înlocuiți ușa.
8. Funcția de setare a modului Eco/implicit păstrează alimentele proaspete și congelate și economisește energie.
9. Compartimentul pentru alimente proaspete (frigider): Cea mai eficientă utilizare a energiei se obține în configurația cu sertarele la partea inferioară a aparatului și cu rafturile egal distribuite; poziția casetelor de pe uși nu afectează consumul de energie.
10. Compartimentul pentru alimente congelate (congelator): Configurația internă a aparatului este cea care asigură cea mai eficientă utilizare a energiei.
11. Nu îndepărtați acumulatele de frig din coșul congelatorului (dacă există).

PARTEA - 7.

COMPONENTELE APARATULUI ȘI COMPARTIMENTELE

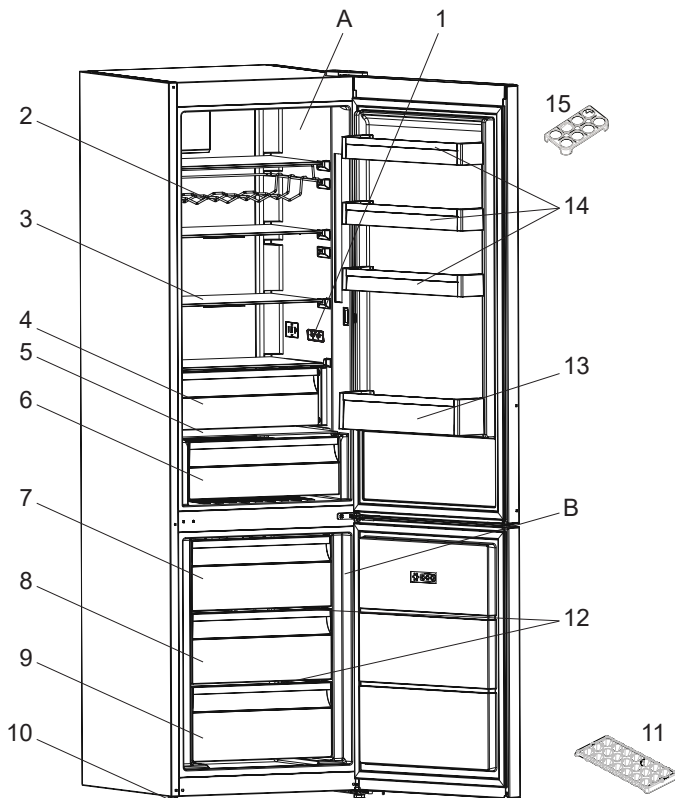

Această figură are rol informativ, ilustrând piesele și accesoriile aparatului. Piesele pot varia în funcție de modelul aparatului.

A) Compartimentul de frigider

B) Compartimentul de congelatorului

1) Afișaj și panou de comandă

2) Raft pentru vin *

3) Raftul de racire din sticla

4) Compartimentul cu răcire suplimentară
(Compartiment de răcire) *

5) Capac cutii legume și fructe

6) Cutii legume și fructe

7) Cutia superioară a congelatorului

8) Cutia mediu a congelatorului

9) Cutia inferioară a congelatorului

10) Picioare de reglare

11) Cutie pentru gheață

12) Raftul din sticlă de congelatorului *

13) Raftul pentru sticle

14) Rafturi de ușă

15) Suport pentru ouă

* La anumite modele

PARTEA - 8. DATE TEHNICE

Informațiile tehnice sunt înscrise pe plăcuța tehnică așezată în interiorul aparatului și pe eticheta referitoare la energie.

Codul QR de pe eticheta referitoare la energie, furnizată împreună cu aparatul, oferă un link către informațiile legate de performanțele aparatului din baza de date EU EPREL.

Păstrați eticheta referitoare la energie împreună cu manualul de utilizare și toate documentele furnizate împreună cu acest aparat.

De asemenea, puteți găsi aceleași informații în EPREL folosind linkul <https://eprel.ec.europa.eu> și denumirea modelului și numărul de produs înscrise pe plăcuța tehnică a aparatului.

Consultați linkul www.theenergylabel.eu pentru informații detaliate despre eticheta referitoare la energie.

PARTEA - 9. INFORMAȚII PENTRU INSTITUTELE DE TESTARE

Instalarea și pregătirea aparatului pentru verificarea EcoDesign trebuie să fie conformă cu EN 62552. Cerințele de ventilație, dimensiunile locașului și distanța minimă din spate trebuie să fie conform prezentului manual de utilizare în Partea 1. Contactați producătorul pentru orice informații suplimentare, inclusiv planurile de încărcare.



SL

POŽAR

Opozorilo; Nevarnost požara / Vnetljivi materiali

KAZALO

PRED UPORABO VAŠE NAPRAVE	118
Splošna opozorila.....	118
Stari in nedelujoči hladilniki	122
Varnostna opozorila.....	122
Namestitev in delovanje vašega hladilnika.....	123
Pred uporabo vašega hladilnika.....	124
Dimenzije.....	125
UPORABA HLADILNIKA Z ZAMRZOVALNIKOM	126
Informacije o novi generaciji tehnologije hlajenja	126
Zaslon in nadzorna plošča	127
Delovanje vašega hladilnika z zamrzovalnikom	127
Alarm za visoke temperature [samo za izbrane modele]	127
Nastavitve temperature zamrzovalnika	128
Nastavitve temperature hladilnika	128
Način super zamrzovanja.....	128
Alarm odprtih vrat.....	129
Opozorila o nastavitvah temperature	129
Pripomočki.....	130
Pladenj za led.....	130
Predal zamrzovalnika.....	130
Predalček z dodatnim hlajenjem	130
Krmilnik vlažnosti	131
RAZPOREJANJE HRANE V NAPRAVI	132
Predel hladilnika	132
Predel zamrzovalnika	132
PREVAŽANJE IN PREMIKANJE	136
Odtaljevanje	136
PREVAŽANJE IN PREMIKANJE	137
Premestitev vrat	137
PRED KLICANJEM POPRODAJNEGA SERVISERJA	137
Namigi za varčevanje z energijo	141
VAŠ HLADILNIK Z ZAMRZOVALNIKOM	142
TEHNIČNI PODATKI	143
INFORMACIJE ZA PRESKUSNE INSTITUTE	143

MISLIMO NA VAS

Hvala, ker ste kupili aparat Electrolux. Izbrali ste izdelek, ki s seboj prinaša desetletja profesionalnih izkušenj in inovacij. Genialen in eleganten, ki je bil zasnovan v mislih z vami. Torej, kadar koli ga uporabljate, lahko ste varni, če veste, da boste vsakič dosegli odlične rezultate.

Dobrodošli v Electroluxu.

Obiščite našo spletno stran, če:



želite dobiti nasvete za uporabo, brošure, odpravljanje težav, informacije o storitvah in popravilu:

www.electrolux.com/support



želite registrirati svoj izdelek za boljšo storitev:

www.registerelectrolux.com



Za nakup dodatne opreme, potrošnega materiala in originalne nadomestne dele za vašo napravo:

www.electrolux.com/shop

SKRB ZA STRANKE IN STORITVE

Uporabljajte samo originalne nadomestne dele.

Ko se obrnete na naš pooblaščen servisni center, preverite, ali imate na voljo naslednje podatke: Model, PNC, Serijsko Številko.

Informacije najdete na tipski tablici.

 Opozorilo / Pozor - Varnostne informacije

 Splošne informacije in nasveti

 Informacije o okolju

Predmet spremembe brez predhodnega obvestila.

NODAĽA - 1. PRED UPORABO VAŠE NAPRAVE

Splošna opozorila

Prosimo, skrbno preberite navodila za uporabo pred namestitvijo in uporabo vaše naprave. Naše podjetje ne odgovarja za nastalo škodo zaradi napačne uporabe.

Sledite vsem navodilom na napravi in navodilom priročnika za uporabo, in ta priročnik hranite na varnem mestu, da rešite težave, ki se lahko pojavijo v prihodnosti.

Ta aparat ni namenjen uporabi kot vgradni aparat.

V prípade, že nenainštalujete spotrebič ako vol'ne stojaci, ale dodržíte priestor potrebný pre rozmery spotrebiča, spotrebič bude fungovať správne, ale môže sa mierne zvýšiť spotreba energie.

! OPOZORILO: Ventilacijske odprtine v ohišju naprave ali v obdani zaščiti naj bodo brez ovir.

! OPOZORILO: Ne uporabljajte mehaničnih naprav ali drugih sredstev za pospeševanje procesa odmrzovanja, razen tega, kar priporoča proizvajalec.

! OPOZORILO: Ne uporabljajte električnih naprav v notranjosti delov naprave za shranjevanje živil, razen če so takšne vrste, ki jih priporoča proizvajalec.

! OPOZORILO: Ne poškodujte hladilnega sistema.

! OPOZORILO: Pri namestitvi naprave se prepričajte, da napajalni kabel ni zataknjen ali poškodovan.

! OPOZORILO: Na zadnji del naprave na nameščajte več prenosnih vtičnic ali prenosnih virov napajanja.

! OPOZORILO: Da bi se izognili nevarnosti zaradi nestabilne naprave, jo morate namestiti v skladu z navodili.

 Če vaša naprava uporablja hladilno sredstvo R600a - te podatke si lahko preberete z etikete na hladilniku - morate biti previdni med prevozom in MONTAŽO, da se hladilni elementi v vašem aparatu ne poškodujejo. Čeprav je R600a okolju prijazen, pa je zemeljski plin. Je eksploziven, in zato v primeru uhajanja plina, ki se je pojavil zaradi poškodb hladilnih elementov, premaknite svoj hladilnik stran od odprtega ognja ali virov toplote ter za nekaj minut prezračite sobo, kjer se nahaja naprava.

- Med prevažanjem in namestitvijo hladilnika, nikar ne poškoduje hladilnih elementov hladilnika.
- Med prevažanjem in namestitvijo hladilnika, nikar ne poškoduje hladilnih elementov hladilnika.
- V tej napravi ne hranite eksplozivnih snovi, kot so pločevinke aerosola z vnetljivim pogonskim plinom.
- Ta naprava je namenjena izključno shranjevanju živil in pijač.
- Ta naprava je namenjena zgolj uporabi v gospodinjstvu v notranjem okolju.
- Ta naprava se lahko uporablja v pisarnah, hotelskih sobah, sobah motelov, kjer nudijo prenočišča z zajtrkom, kmečkih turizmih in drugih podobnih nastanitvenih objektih, kjer takšna uporaba ne presega (povprečnih) ravni domače uporabe.
- Če se vtičnica ne ujema z vtičem hladilnika, ga mora zamenjati proizvajalec, serviser ali podobna usposobljena oseba, da ne pride do nevarnosti.
- Na napajalni kabel vašega hladilnika je bil povezan poseben ozemljeni vtič. Ta vtič je treba uporabljati s posebej ozemljeno vtičnico 16 amper ali 10 amperov, odvisno od države, v kateri bo izdelek naprodaj. Če v vaši hiši ni takšne vtičnice, naj vam jo namesti usposobljeni električar.

- To napravo lahko uporabljajo otroci, stari 8 let ali več in osebe, ki imajo zmanjšane telesne, čutne ali umske zmožnosti ali so brez izkušenj in znanja, če so pod nadzorom ali so prejele navodila za varno uporabo naprave in razumejo vpletena tveganja. Otroci se ne smejo igrati z napravo. Otroci ne smejo opravljati čiščenja ali vzdrževanja naprave brez nadzora.
- Če je napajalni kabel poškodovan, ga mora zamenjati proizvajalec, serviser ali podobna usposobljena oseba, da bi se izognili tveganjem.
- Otrokom starosti od 3 do 8 let je dovoljeno napolniti in izprazniti hladilne naprave. Otroci naj ne opravljajo čiščenja ali vzdrževanja naprave, zelo majhni otroci (od 0 do 3 let) naprav naj ne uporabljajo, od majhnih otroci (od 3-8 let) ne pričakujemo, da naprave uporabljajo varno, razen če so pod stalnim nadzorom, starejši otroci (8-14 let) in ranljivi ljudi lahko naprave uporabljajo varno z ustreznim spremstvom ali po navodilih o uporabi naprave. Od bolj ranljivih oseb se ne pričakuje, da naprave uporabljajo varno, razen, če so z ustreznim spremstvom.
- Ta naprava ni namenjena za uporabo na višini, ki presega 2000 m.

Da bi se izogibali kontaminaciji hrane, prosimo upoštevajte naslednja navodila:

- Predolgo odprta vrata lahko povzročajo znatno povečanje temperature v predalih naprave.
- Redno čistite površine, ki lahko pridejo v stik z hrano in dosegljivimi odvodnimi sistemi.
- Surovo meso in ribe hranite v ustreznih posodah v hladilniku, ne da bi prišli v stik ali kapljali na ostalo hrano.
- Predali z zamrznjeno hrano z dvema zvezdicama so primerni za shranjevanje zamrznjene hrane, shranjevanje ali pripravo sladoleda ter pripravo ledenih kock.

- Predali z eno, dvema in tremi zvezdicami niso primerni za zamrzovanje sveže hrane.
- Če hladilnik nameravamo ostaviti prazen dalj časa, ga izklopimo, odtajamo, očistimo, posušimo ter ostavimo vrata odprta, da bi preprečili nastanek plesni v napravi.

Servis

- Za popravilo naprave se obrnite na pooblaščen servisni center. Uporabljajte samo originalne nadomestne dele.
- Upoštevajte, da lahko samopopravilo ali neprofesionalno popravilo povzroči varnostne posledice in lahko razveljavi garancijo.
- Naslednji nadomestni deli bodo na voljo 7 let po ukinitvi modela: termostati, temperaturni senzorji, tiskana vezja, svetlobni viri, ročaji vrat, tečaji vrat, pladnji in košare.
- Upoštevajte, da so nekateri od teh rezervnih delov na voljo samo profesionalnim serviserjem in da vsi nadomestni deli niso primerni za vse modele.
- Tesnila na vratih bodo na voljo 10 let po ukinitvi modela.

Stari in nedelujoči hladilniki

- Če ima vaš stari hladilnik ključavnico, jo zlomite ali jo odstranite preden ga zavržete, saj se lahko otroci ujamejo vanj, kar lahko povzroči nesrečo.
- Stari hladilniki in zamrzovalniki vsebujejo izolacijski material in hladilno sredstvo s CFCjem. Zato pazite, da ne škodujete okolju, ko se vaši stari hladilniki zavržejo.

Odlaganje stare naprave



Ta simbol na izdelku ali embalaži označuje, da z izdelkom ne smete ravnati kot z običajnimi gospodinjskimi odpadki. Predati ga morate na ustrezno zbiralno mesto za recikliranje električne in elektronske opreme. S pravilnim odlaganjem tega izdelka boste pomagali preprečiti morebitne negativne posledice na okolje in zdravje ljudi, do česar lahko pride v primeru neustreznega odstranjanja tega izdelka. Za bolj podrobne informacije o recikliranju tega izdelka se obrnite na lokalni mestni urad, službo za odlaganje gospodinjskih odpadkov ali trgovca, pri katerem ste izdelek kupili.

Opombe:

- Ta naprava je proizvedena za uporabo v domovih in se lahko uporablja le v gospodinjskih okoljih in za določene namene. Ni primerna za poslovno ali skupno uporabo. Takšna nenamenska uporaba prekine jamstvo za napravo in naše podjetje ne odgovarja za možno škodo.
- Ta naprava je proizvedena za uporabo v hišah in je primerna le za hlajenje/shranjevanje hrane. Ni primerna za poslovno ali skupno uporabo in/ali za shranjevanje snovi, razen za hrano. Naše podjetje ne odgovarja za škodo, ki se v nasprotnem primeru lahko zgodi.

Varnostna opozorila

- Ne uporabljajte večdelnih vtičnic ali podaljška.
- Ne uporabljajte vtičev, katerih kabel je poškodovan, strgan ali obrabljen.
- Ne vlecite, zvijajte in ne poškodujte kabla.



- Ne uporabljajte potovalnega adapterja.
- Ta izdelek je namenjen za uporabo s strani odraslih, prosimo, ne pustite, da se otroci igrajo z napravo in se obešajo z rokami na vrata.
- Vtiča iz vtičnice nikoli ne vlecite z mokrimi rokami, da ne pride do električnega udara!
- Nikoli ne postavljajte pijač v steklenicah in pločevinkah v predel za globoko zamrzovanje vašega hladilnika. Steklenice in pločevinke lahko eksplodirajo.
- Zaradi vaše varnost, prosimo, da ne postavljajte nobenih eksplozivnih in vnetljivih snovi v hladilnik. Pijače z visoko vsebnostjo alkohola postavite v hladilnem predelu naprave tesno zaprte z njihovimi pokrovi in v navpičnem položaju.
- Izogibajte se stiku rok z izvzetim ledom, ki je bil ustvarjen v predelu za globoko zamrzovanje, saj lahko led povzroči opekline in/ali vreznine.

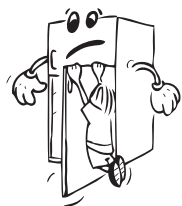

- Ne dotikajte se zamrznjenih živil z golimi rokami! Ne jejte sladoleda in kock ledu takoj za tem, ko ste jih vzeli iz predela za zamrzovanje!
- Ne zamrzujte ponovno prej zamrznjeno hrano, ko se je že stalila. To je lahko nevarno za vaše zdravje, saj lahko povzroči težave, kot je zastrupitev s hrano.
- Ne pokrivajte ohišje in/ali zgornjo stran hladilnika s čipko. To bo negativno vplivalo na delovanje hladilnika.
- Zavarujte dodatke v hladilniku, da bi preprečili njihovo poškodbo, medtem ko ga premikate.



Namestitev in delovanje vašega hladilnika

Pred začetkom uporabe vašega hladilnika, upoštevajte naslednje točke:

- Delovna napetost vašega hladilnika je 220-240 V in 50 Hz.
- Naše podjetje ne odgovarja za škodo, ki lahko nastane zaradi uporabe brez nameščene ozemljitve.
- Postavite svoj hladilnik na primerno mesto, da ne bo izpostavljen neposredni sončni svetlobi.
- Vaša naprava bi morala biti vsaj 50 cm stran od kuhalnikov, plinskih pečic in radiatorjev ter vsaj 5 cm stran od električnih pečic.
- Vaš hladilnik se ne sme uporabljati na prostem in ne sme stati na dežju.
- Zgornji odmik, potreben za aparat, lahko določimo iz dimenzij, ki so navedene v poglavju Mere.
- Ustrezno prilagodite nastavljive sprednje nogice, da zagotovite, da je vaša naprava ravna in stabilna. To lahko zagotovite z obračanjem nogic v smeri urinega kazalca (ali v nasprotni smeri). Ta proces opravite, preden položite živilo v hladilnik.
- Pred uporabo hladilnika, obrišite vse dele s toplo vodo, ki ji dodate eno žličko jedilne sode, nato pa jih sperite s čisto vodo in posušite. Po zaključenem čiščenju, postaviti vse dele nazaj na svoje mesto.
- Da preprečite kondenzatorju (črni element s krilci na zadnji strani), da se dotika stene, namestite plastični distančnik na mesto z rotacijo za 90°, kot prikazuje slika.
- Če napravo namestite na steno v samostoječi instalaciji, namestite zadnje distančnike, da zagotovite največjo možno razdaljo.

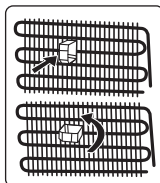

Pred uporabo vašega hladilnika

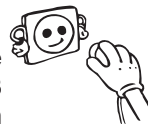

- Med prvim delovanjem ali za zagotovitev učinkovitega delovanja naprave po premeščanju, dovolite vašemu hladilniku, da ostane nedejaven za 3 ure (v navpičnem položaju), nato vstavite vtikač v vtičnico. V nasprotnem primeru lahko poškodujete kompresor.
- Prvič, ko deluje vaš hladilnik, lahko vonjate smrad. Ta vonj mora izginiti, ko začne vaš hladilnik hlajenje.

Notranja razsvetljava



OPOZORILO!

Nevarnost električnega udara.

- Glede svetilke znotraj tega izdelka in rezervnih delov svetilk, ki se prodajajo posebej: Te svetilke so namenjene tako, da prenesejo ekstremne fizične razmere v gospodinjskih aparatih, kot so temperatura, vibracije, vlažnost, ali pa so namenjene signalizirati podatke o obratovalnem stanju naprave. Niso namenjeni za uporabo v drugih aplikacijah in niso primerni za osvetlitev gospodinjskih sob.

Dimenzije

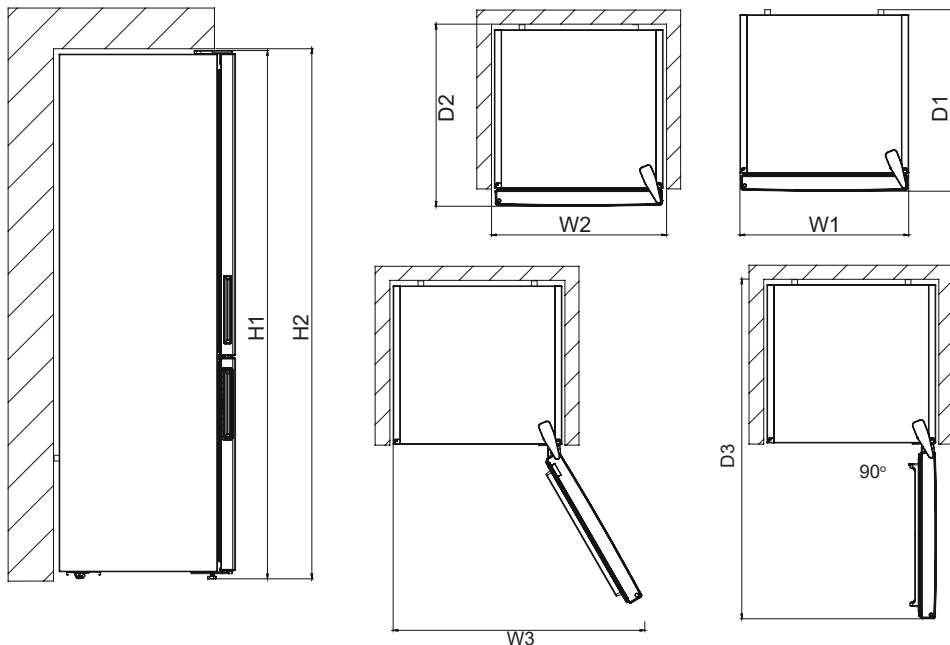

Skupne dimenzije ¹		
H1*	mm	2010
W1	mm	595
D1	mm	660

¹ višino, širino in globino aparata brez ročaja

* vključno z višino zgornjega tečaja (10 mm)

Prostor, potreben pri uporabi ²		
H2	mm	2050
W2	mm	600
D2	mm	677

² višina, širina in globina naprave, vključno z ročajem, in prostor, potreben za prosto kroženje hladilnega zraka

Skupni prostor, potreben pri uporabi ³		
W3	mm	823
D3	mm	1176

³ višina, širina in globina naprave, vključno z ročajem, plus prostor, potreben za prosto kroženje hladilnega zraka, plus prostor, potreben za odpiranje vrat do najmanjšega kota, ki omogoča odstranitev vse notranje opreme

NODAĽA - 2. UPORABA HLADILNIKA Z ZAMRZOVALNIKOM

Informacije o novi generaciji tehnologije hlajenja

Hladilniki z zamrzovalnikom z novo generacijo tehnologije hlajenja delujejo na drugačen način kot statični hladilniki z zamrzovalnikom. Pri običajnih hladilnikih z zamrzovalnikom vlažen zrak, ki vstopi v zamrzovalnik in voda, ki izhlapeva iz hrane, zamrzne v zamrzovalniku. Če želite zamrznjeno vodo odtaliti, morate odklopiti zamrzovalnik. Da hrana ostane hladna med odmrzovanjem, morate hrano shraniti drugje in počistiti preostali led in nabrano zamrznjeno vodo.

Pri novi generaciji hladilnikov z zamrzovalnikom je stanje povsem drugačno. S pomočjo ventilatorja se hladen in suh zrak prepihava skozi zamrzovalnik. Zaradi načina enostavnega ventiliranja hladnega zraka po predelu – tudi med policami – je hrana enotno in ustrezno zamrznjena. Do neželenega zamrzovanja tako ne bo več prihajalo.

Konfiguracija predela hladilnika bo praktično enaka kot v predelu zamrzovalnika. Zrak, ki izhaja iz ventilatorja na vrhu hladilnika, se ohlaja med prehajanjem skozi odprtino za zračnim kanalom. Istočasno se zrak izpihava skozi odprtine na zračnem kanalu, kar uspešno zaključí postopek hlajenja v predelu hladilnika. Odprtine na zračnem kanalu so zasnovane za enakomerno razporeditev po celotnem predelu.

Ker skozi zamrzovalnik in hladilnik zrak ne poteka, se vonjave ne bodo mešale.

Posledično je vaš hladilnik z zamrzovalnikom z novo generacijo tehnologije hlajenja enostaven za uporabo z veliko količino in estetskostjo.

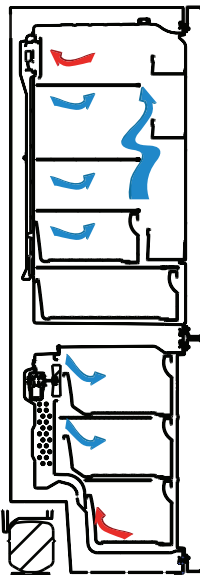

Zaslon in nadzorna plošča

Uporaba nadzorne plošče

1. Omogoča nastavitve zamrzovalnika.
2. Omogoča nastavitve hladilnika.
3. Zaslon nastavljenosti vrednosti zamrzovalnika
4. Zaslon nastavljenosti vrednosti hladilnika.
5. Simbol varčnega načina.
6. Način super zamrzovanja.
7. Simbol alarma.

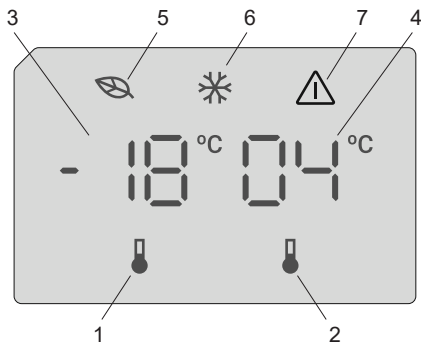

Delovanje vašega hladilnika z zamrzovalnikom

Alarm za visoke temperature [samo za izbrane modele]

 Alarm se sproži, ko napravo prvič priključite na električno omrežje.

Predel hladilnika

Alarm se sproži, ko je temperatura v hladilniku višja od 10 °C.

V času alarma:

- na zaslonu se prikaže utripajoča koda napake **E10**,
- indikatorska lučka alarma utripa,
- zvočni alarm se sproži.

Predel zamrzovalnika

Alarm se sproži, ko je temperatura v zamrzovalniku višja od -9 °C.

V času alarma:

- se na zaslonu prikaže utripajoča koda napake **E09**,
- indikatorska lučka alarma utripa,
- zvočni alarm se sproži.

Izklop alarma

- Za izklop alarma pritisnite katero koli tipko na nadzorni plošči. Na zaslonu se prikaže najvišja dosežena temperatura v predalu, indikatorska lučka alarma pa utripa, dokler se temperatura ne povrne.
- Zvok alarma se samodejno izklopi po 1 uri. Indikatorska lučka alarma utripa, na zaslonu pa je še vedno prikazana koda napake.
- Če se temperatura v napravi vrne na nastavljenost, se alarm izklopi in ponovno se prikaže običajen prikaz. Preverite, da hrana v notranjosti ni pokvarjena ali odmrznjena. Če je odgovor pritrdilen, glejte poglavje „Odmrzovanje“.

 Za nastavitve temperature vsakega predelka glejte poglavje „Upravljanje temperature“.

Osvetlitev (če je na voljo)

Pri prvem vklopu naprave se lahko notranja osvetlitev zaradi preskusov odpiranja vključi 1 minuto kasneje.

Ko ste priključili izdelek, vse simbole bodo prikazani za 2 sekundi in prvotne vrednosti bodo prikazane kot -18 °C za indikator nastavitve zamrzovalnika in +4 °C za indikator nastavitve hladilnika.

Nastavitve temperature zamrzovalnika

- Prvotna temperaturna vrednost za indikator nastavitve zamrzovalnika je -18 °C.
- Enkrat pritisnite gumb za nastavitev zamrzovalnika.
Ko prvič pritisnete ta gumb, na zaslonu utripa zadnja nastavljena vrednost.
- Kadarkoli pritisnete ta gumb, se temperatura zniža.
- Če boste gumb pritiskali še naprej, se bo nastavitev ponovno začela od -16 °C.

OPOMBA: Varčni način se samodejno vklopi, ko je temperatura v predelu zamrzovalnika nastavljena na -18 °C.



Nastavitve temperature hladilnika

- Prvotna temperaturna vrednost za indikator nastavitve hladilnika je +4 °C.
- Enkrat pritisnite gumb za hladilnika.
- Kadarkoli pritisnete ta gumb, se temperatura zniža.
- Če boste gumb pritiskali še naprej, se bo nastavitev ponovno začela od +8 °C.

Način super zamrzovanja

Namen

- Zamrzovanje velike količine hrane, ki je prevelika za polico za hitro zamrzovanje.
- Zamrzovanje pripravljene hrane.
- Hitro zamrzovanje sveže hrane, da ohranite svežino.

Kako ga uporabljati

Če želite vklopiti način za hitro zamrzovanje, pritisnite in držite gumb za nastavitev temperature zamrzovalnika za 3 sekunde. Ko je nastavljen način super zamrzovanja, simbol način super zamrzovanja na indikatorju zasveti, boste zaslišali pisk, ki potrjuje vklop tega načina.



Med načinu super zamrzovanja

- Temperatura hladilnika lahko prilagodite. V tem primeru se način super zamrzovanja nadaljuje.
- Varčnega načina ni mogoče izbrati.
- Način super zamrzovanja lahko prekličete z istim postopkom izbiranja.

Pripombe:

- Največja količina svežih živil (v kg), ki se lahko zamrzne v 24 urah je navedena na etiketi naprave.
- Za optimalno delovanje naprave z največjo zmogljivostjo zamrzovalnika, vklopite način super zamrzovanja 3 ure, preden v zamrzovalnik položite sveža živila.



Način super zamrzovanja se samodejno prekliče po 24 urah, odvisno od temperature okolja ali ko senzor zamrzovalnika doseže dovolj nizko temperaturo.

Priporočene temperature za predel hladilnika i zamrzovalnika.

Predel zamrzovalnika	Predel hladilnika	Oznake
-18 °C	4 °C	Za običajno uporabi in najboljše delovanje.
-20 °C, -22 °C ali -24 °C	4 °C	Priporočeno, ko temperatura okolja preseže 30°C.
Način Super Freeze	4 °C	Uporabite, ko želite zamrzniti hrano v kratkem času.
-18 °C, -20 °C, -22 °C ali -24 °C	2 °C	Te nastavitve temperature je treba uporabljati pri visoki temperaturi okolja ali če mislite, da predel hladilnika ni dovolj hladen zaradi pogostega odpiranja vrat.

Alarm odprtih vrat

Če so vrata hladilnika odprta več kot 2 minuti, bo naprava zapiskala.

Opozorila o nastavitvah temperature

- Zaradi njegove učinkovitosti hladilnika ni priporočeno uporabljati v okoljih, ki so hladnejša od 10 °C.
- Temperaturo je treba prilagoditi glede na pogostost odpiranja vrat in količino hrane, ki jo hranite v hladilniku.
- Ne preidite na drugo nastavitve, dokler ne zaključite ene nastavitve.
- Vaš hladilnik mora delovati do 24 ur glede na temperaturo okolja brez prekinitev, po tem, ko ste ga vključili, da se popolnoma ohladi. V tem času ne odpirajte vrat hladilnika prepogosto in vanj ne polagajte preveč hrane.
- Funkcija 5-minutne zakasnitve se uporablja za preprečevanje okvare kompresorja hladilnika, ko ga izklopite in nato ponovno vključite ali pa ko pride do izpada elektrike. Vaš hladilnik bo začel normalno delovati po 5 minutah.
- Vaš hladilnik je oblikovan za delovanje v intervalih temperature okolja, ki so navedeni v standardih glede na razred podnebja, ki je naveden na etiketi s podatki. Zaradi učinkovitosti hlajenja vašega hladilnika ni priporočeno uporabljati zunaj navedenih temperaturnih omejitev.
- Ta naprava je zasnovana za uporabo v okoljski temperaturi med 10 °C - 43 °C.

Klimatski razred	Pomen	Temperatura okolja
T	Tropska	Hladilni aparat je namenjen za uporabo pri zunanjih temperaturah od 16 °C do 43 °C.
ST	Subtropska	Hladilni aparat je namenjen za uporabo pri zunanjih temperaturah od 16 °C do 38 °C.
N	Zmerno	Hladilni aparat je namenjen za uporabo pri zunanjih temperaturah od 16 °C do 32 °C.
SN	Razširjeno zmerno	Hladilni aparat je namenjen za uporabo pri zunanjih temperaturah od 10 °C do 32 °C.

Ta naprava je namenjena uporabi pri temperaturi okolice med 10 °C in 43 °C. Pravilno delovanje je lahko zagotovljeno samo znotraj navedenega temperaturnega območja.

Pripomočki

Pladenj za led

- Napolnite pladenj za led z vodo in ga položite v predel zamrzovalnika.
- Ko se voda spremeni v led, lahko zavrtite pladenj, kot je prikazano spodaj, da dobite ledene kocke.

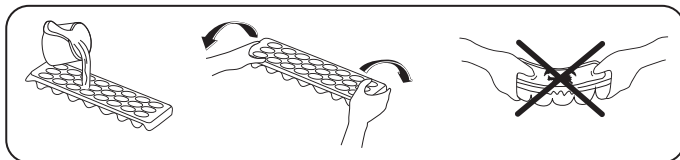

Predal zamrzovalnika

Predal zamrzovalnika je namenjen hrani, do katere lahko hitro dostopate.

Odstranjevanje predala zamrzovalnika

- Izvlecite ga, kolikor je mogoče
- Sprednji del predala potegnite navzgor in navzven.



Naredite enako v obratni smeri za ponastavljanje drsnega predela.



Opomba: Pri premikanju predala ga vedno držite za ročaj.

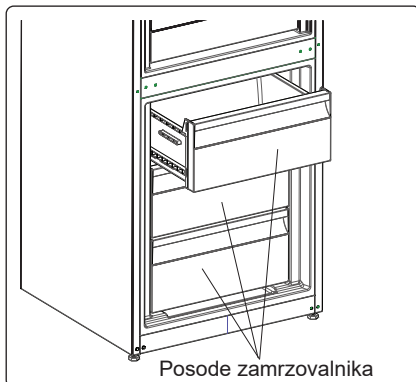

Predalček z dodatnim hlajenjem *(pri nekaterih modelih)*

Idealno za ohranitev okusa in teksture svežih rezin in sira. Izvlečni predal zagotavlja okolje z nižjo temperaturo v primerjavi s preostalim hladilnikom, zahvaljujoč aktivnemu kroženju hladnega zraka.

Odstranjevanje police hladilnika

- Polico odstranite tako, da jo povlečete proti sebi na vodilih.
- Polico potegnite navzgor s tračnice, da jo odstranite.

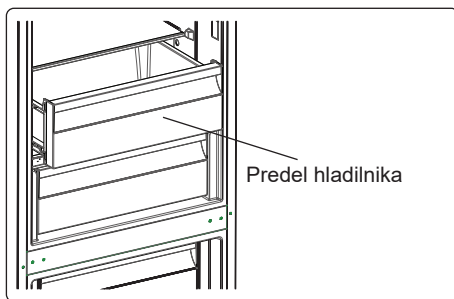

Krmilnik vlažnosti (pri nekaterih modelih)

Krmilnik vlažnosti v zaprtem položaju omogoča daljše hranjenje svežega sadja in zelenjave.

Če je predal popolnoma poln, odprite skalo svežine pred njim. Na ta način bo kontroliran zrak v predalu svežine in raven vlage, zato bo izboljšana zmogljivost.

Če na steklenih policah vidite znake kondenza, morate krmilnik vlažnosti premakniti v bolj odprt položaj.

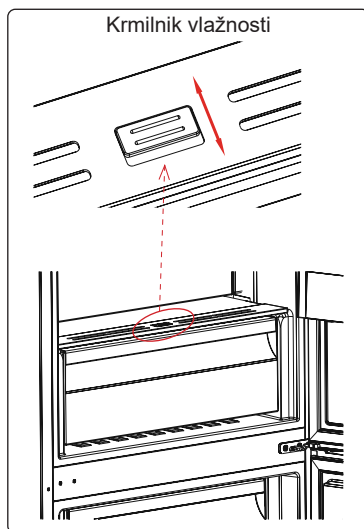

Ta predstavitev delov naprave je le informativne narave. Deli se lahko razlikujejo glede na model vaše naprave.

NODAĽA - 3. RAZPOREJANJE HRANE V NAPRAVI

Predel hladilnika

- Prostor za svežo hrano je tisti, ki je (na tipski ploščici) označen z .
- Pri normalnih pogojih delovanja je dovolj nastavitev temperature predela hladilnika na 4 °C / 6 °C.
- Če želite zmanjšati vlažnost in posledično nabiranje ledu, v hladilnik nikoli ne postavljajte tekočih v nezaprthih posodah. Zmrzal se pogosto nabira na najhladnejših delih izparilnika in bo s časoma zahtevala pogostejše odtajanje.
- V hladilnik nikoli ne postavljajte tople hrane. Topla hrana se mora najprej ohladiti na sobno temperaturo, prav tako pa jo je treba urediti tako, da zagotovite zadostno kroženje zraka v predelu hladilnika.
- Nič se ne sme dotikati zadnje strani hladilnika, saj lahko povzroči nabiranje zmrzali, kamor se paketi potem prilepijo. Ne odpirajte hladilnika prepogosto.
- Uredite meso in očiščene ribe (zavite v pakete ali kose plastike), ki jih boste uporabili v 1-2 dneh, v spodnji del predela hladilnika (nad osveževalcem), saj je to najhladnejši predel in bo zagotovil najboljše pogoje shranjevanja.
- Sadje in zelenjavo lahko postavite v osvežilnik brez embalaže.

Nekatera priporočila za razporejanje in shranjevanje hrane v predel hlajenja so navedena spodaj.

Hrana	Najdaljši dovoljeni čas hranjenja	Kam postaviti v predel hladilnika
Zelenjava in sadje	1 teden	Košara za zelenjavo
Meso in ribe	2 - 3 dni	Zavito v plastično folijo ali vrečke ali v posodi za meso (na stekleni polici)
Sveži sir	3 - 4 dni	Na posebno polico na vratih
Maslo in margarina	1 teden	Na posebno polico na vratih
Ustekleničeni izdelki, mleko in jogurt	Do izteka roka, ki ga priporoča proizvajalec	Na posebno polico na vratih
Jajca	1 mesec	V predal za jajca
Kuhana hrana	2 dni	Vse police

OPOMBA: Krompir, čebulo in česen raje ne hranite v hladilniku.

Predel zamrzovalnika

- Zamrzovalni prostor je tisti, ki je označen z .
- Pri normalnih pogojih delovanja je dovolj nastavitev temperature predela zamrzovalnika na -16 °C / -18 °C.
- Polico za hitro zamrzovanje uporabite za hitrejše zamrzovanje domače hrane (in hrane, ki jo želite zamrzniti), saj ima večjo zamrzovalno moč. Polica za hitro zamrzovanje je predal na vrhu zamrzovalnega prostora.
- Uporabite zamrzovalnik za shranjevanje zamrznjene hrane za daljši čas in za izdelovanje ledenih kock.
- Ne postavljajte sveže hrane na stran zamrznjene, saj jo lahko odtajate.

- Pri zamrzovanju sveže hrane (npr. mesa, rib in mletega mesa), razdelite v porcije.
- Ko ste enoto odtalili, zamenjajte hrano v zamrzovalniku in jo porabite v čim krajšem času.
- V zamrzovalnik nikoli ne vstavljajte tople hrane.
- Vedno pozorno sledite navodilom na embalaži zamrznjene hrane, če pa ta niso na voljo, jih ne hranite dlje kot 3 mesece od datuma nakupa.
- Ko kupujete zamrznjeno hrano, se prepričajte, da je bila zamrznjena pri ustreznih temperaturah, in da je embalaža nepoškodovana.
- Pri shranjevanju zamrznjene hrane je treba upoštevati pogoje za shranjevanje na embalaži. Če ni nobene razlage, je treba živila zaužiti v čim krajšem času.
- Ponovno zamrzovanje že odtaljene hrane ni priporočeno. To je lahko nevarno za vaše zdravje, saj lahko povzroči težave, kot je zastrupitev s hrano.
- Ne postavljajte živil, ki jih želite na novo zamrzniti, zraven že zamrznjenih živil.
- Živila, ki jih želite zamrzniti (meso, mleto meso, ribe itd.), razdelite v porcije, da se lahko zaužijejo naenkrat.
- Zamrznjeno hrano je treba prenašati v ustreznih posodah, da se kakovost hrane ohrani. Čimprej jo spravite v zamrzovalnik.
- V predel globokega zamrzovalnika ne postavljajte vročih obrokov, dokler se ne ohladijo. S tem se lahko predhodno zamrznjena živila v predelu zamrzovalnika pokvarijo.
- Če embalaža zamrznjene hrane izgleda vlažna ali je napihnjena, je bila prej hranjena pri neustreznih temperaturah in vsebina verjetno ni več uporabna.
- Življenjska doba zamrznjene hrane je odvisna od temperature prostora, nastavitve termostata, pogostnosti odpiranja vrat, vrste hrane in časa, potrebnega za prenos hrane iz trgovine domov. Vedno sledite navodilom, natisnjenim na embalaži, in nikoli ne presegajte najdaljšega časa hranjenja.

Če; se odločite, da odprete vrata zamrzovalnika ponovno takoj po zapiranju, jih bo mogoče težko ponovno odpreti. To je normalno in ko zamrzovalnik doseže optimalno temperaturo, se bodo vrata znova lahko odprla.

Pomembno obvestilo:

- *Ko zamrznjeno hrano odtajate, jo skuhajte kot svežo hrano. Če je ne skuhate po odtajevanju, jih NIKOLI ne smete ponovno zamrzovati.*
- Okus nekaterih začimb v kuhanih jedeh (janež, bazilika, vodna kreša, kis, mešanica začimb, ingver, česen, čebula, gorčica, timijan, majaron, črni poper ipd.) se spremeni in se močno navzamejo okusa, če so shranjene dlje časa. Zato dodajte le manjše količine začimb, če želite hrano zamrzniti, ali pa jih dodajte po tem, ko je hrana odtaljena.
- Obdobje shranjevanja je odvisno od uporabljenega olja. Primerna olja so margarina, telečja mast, olivno olje in maslo, neprimerna pa arašidovo olje in prašičja mast.
- Hrano v tekoči obliki morate zamrzniti v plastičnih posodicah, drugo hrano pa v plastični foliji ali vrečkah.

Nekatera priporočila za razporejanje in shranjevanje hrane v predel zamrzovanja so navedena spodaj.

Meso in ribe	Priprava	Najdaljši dovoljeni čas hranjenja (mesec)
Zrezek	Zaviti v folijo	6 - 8
Meso jagnjetine	Zaviti v folijo	6 - 8
Telečja pečenka	Zaviti v folijo	6 - 8
Kocke teletine	V majhnih količinah	6 - 8
Kocke jagnjetine	V koščkih	4 - 8
Mleto meso	V embalažah brez uporabe začimb	1 - 3
Drobovina (koščki)	V koščkih	1 - 3
Bolonjska omaka/ salama	Treba zapakirati, tudi če ima membrano	1 - 3
Piščanec in puran	Zaviti v folijo	4 - 6
Goska in raca	Zaviti v folijo	4 - 6
Srnjad, zajec, merjasec	V 2,5 kg porcijah in kot fileji	6 - 8
Sladkovodne ribe (postrv, krap, ščuka, pravi som)	Ko odstranite drobovino in luske, ribo umite in posušite; če potrebno, odrežite rep in glavo.	2
Pusta riba, morski brancin, robec, morski list		4
Mastne ribe (tuna, skuša, modra riba, sardoni)		2 - 4
Školjke	Očiščeno in v vrečkah	4 - 6
Kaviar	V lastni embalaži, znotraj aluminijaste ali plastične posode	2 - 3
Pož	V slani vodi, znotraj aluminijaste ali plastične posode	3
 Opomba: Zamrznjeno meso je treba po odtajanju skuhati kot sveže meso. Če ni skuhano, po tem ko ste ga odmrznili, nikoli ne sme biti ponovno zamrznjeno.		

Zelenjava in sadje	Priprava	Najdaljši dovoljeni čas hranjenja (mesece)
Mladi fižol in fižol	Operemo in narežemo na majhne koščke in zavremo v vodi	10 - 13
Fižol	Oluščimo in operemo ter zavremo v vodi	12
Zelje	Očistimo in zavremo v vodi	6 - 8
Korenček	Operemo in narežemo na rezine ter zavremo v vodi	12

Zelenjava in sadje	Priprava	Najdaljši dovoljeni čas hranjenja (meseči)
Poper	Odstranite stebila, razdelite ga na dvojce in ločite semena ter zavrite v vodi	8 - 10
Špinača	Operemo in zavremo v vodi	6 - 9
Cvetača	Odstranite liste, prerežite sredico na koščke in jih nekaj časa pustite v vodi, kateri ste dodali malo limoninega soka	10 - 12
Jajčevce	Narezan na 2 cm kose, potem ko smo ga sprali	10 - 12
Koruza	Operemo in pakiramo s stebлом ali kot sladko koruzo	12
Jabolka in hruška	Olupimo in narežemo	8 - 10
Marelice in breskve	Razdelimo na dvojce in odstranimo koščico	4 - 6
Jagode in robide	Operemo in oluščimo	8 - 12
Kuhano sadje	V posodo dodamo 10 % sladkorja	12
Slive, češnje, višnje	Operemo in odstranimo peclje	8 - 12

Mlečni izdelki	Priprava	Najdaljši dovoljeni čas hranjenja (meseči)	Pogoji hranjenja
Pakirano (homogenizirano) mleko	V lastni embalaži	2 - 3	Čisto mleko - v lastni embalaži
Sir- razen belega sira	V rezinah	6 - 8	Originalno embalažo lahko uporabimo za kratko obdobje shranjevanja. Živila zavijte v folijo za daljše obdobje shranjevanja.
Maslo, margarina	V lastni embalaži	6	-

	Najdaljši dovoljeni čas hranjenja (meseči)	Čas odmrzovanja pri sobni temperaturi (ure)	Čas odmrzovanja v pečici (min.)
Kruh	4 - 6	2 - 3	4-5 (220-225 °C)
Keksi	3 - 6	1 - 1,5	5-8 (190-200 °C)
Fino pecivo	1 - 3	2 - 3	5-10 (200-225 °C)
Pita	1 - 1,5	3 - 4	5-8 (190-200 °C)
Listnato testo	2 - 3	1 - 1,5	5-8 (190-200 °C)
Pica	2 - 3	2 - 4	15-20 (200 °C)

NODAĻA - 4. PREVAŽANJE IN PREMIKANJE

 Odklopite hladilnik iz napajanja pred samim čiščenjem.



 Ne čistite naprave z vlivanjem vode.



 Za čiščenje nikoli ne uporabljajte vnetljivih, eksplozivnih ali korozivnih snovi, kot so razredčilo, plin, kislina.

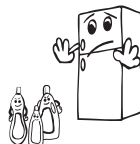

- Notranje in zunanje strani vaše naprave lahko obrišete z mehko krpo ali gobico in toplo milnico.

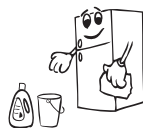

- Posamezno odstranite dele in jih očistite z milnico. Ne perite v pomivalnem stroju.



- Kondenzator očistite z metlo vsaj enkrat na leto, saj boste tako prihranili z energijo in izboljšali delovanje.



 **Prepričajte se, da je vaš hladilnik med čiščenjem izključen iz napajanja.**

Odtaljevanje

Vaš hladilnik se popolnoma samodejno odtaja. Voda, ki se tvori kot posledica odtajanja, gre skozi izliv za zbiranje vode, steče v hlapilno posodo za vašim hladilnikom in samodejno izhlapi.

- Pred čiščenjem hlapilne posode se prepričajte, da se izkjučili vtič vašega hladilnika.
- Odvijte vijake, kot je prikazano in tako odstranite hlapilno posodo z njenega mesta. Očistite jo z milnico ob določenih časovnih intervalih. S tem boste preprečili nabiranje neprijetnih vonjav.



Zamenjava osvetlitve LED

Če ima vaš hladilnik z zamrzovalnikom osvetlitev LED, stopite v stik s, saj jo lahko zamenja le pooblaščen osebje.

Opomba: Število in položaj LED-trakov je odvisno od modela.

NODAĻA - 5. PREVAŽANJE IN PREMIKANJE

- Originalno embalažo in peno je dobro shraniti za ponovni prevoz (opsijsko).
- Pritrdite vaš hladilnik z debelo embalažo, pasovi ali močnih vrvmi in sledite navodilom za prevoz v embalaži za ponovni prevoz.
- Odstranite premične dele (police, dodatke, posode za zelenjavo itd.) ali pa jih zavarujte v hladilniku pred udarci z uporabo trakov pri ponovnem premikanju in prevozu.

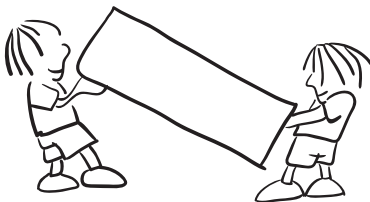

 **Vaš hladilnik nosite v pokončnem položaju.**

Premestitev vrat

- Smer odpiranja vrat vašega hladilnika ni mogoče spreminjati, če so ročaji vrat na vašem hladilniku nameščeni na sprednji površini vrat.
- Smer odpiranja vrat je mogoče spremeniti pri modelih brez ročajev in modelih z ročaji, nameščenimi na straneh.
- Če se smer odpiranja vrat vašega hladilnika lahko spremeni, kontaktirajte najbližji servis, da vam spremeni smer odpiranja vrat.

NODAĻA - 6. PRED KLICANJEM POPRODAJNEGA SERVISERJA

Preverite opozorila;

Vaš hladilnik vas opozori, če so temperature hladilnika in zamrzovalnika neprimerne ali če pride do težav v napravi. Ta opozorila si lahko ogledate na zaslonu prikazovalnika.

VRSTA NAPAKE	POMEN	ZAKAJ?	KAJ STORITI?
E01	Opozorilo senzorja	-	V najkrajšem možnem času za pomoč pokličite serviserja.
E02			
E03			
E06			
E07			
E08	Opozorilo glede nizke napetosti	Napajanje naprave je padlo pod 170 V.	- Naprava ni okvarjena. Napaka pomaga preprečiti poškodbe kompresorja. - Napetost je treba dvigniti nazaj na zahtevane ravni. Če opozorilo ne izgine, se obrnite na pooblaščenega serviserja.

VRSTA NAPAKE	POMEN	ZAKAJ?	KAJ STORITI?
E09	Predel zamrzovalnika ni dovolj hladen.	To se rado zgodi po dolgotrajnem izpadu napajanja.	<ol style="list-style-type: none"> 1. Temperaturo zamrzovalnika nastavite na nižjo vrednost ali nastavite superzamrzovanje. Ko je dosežena zahtevana temperatura, bi morala koda napake izginiti. Vrata naj bodo zaprta, da se čas, ki je potreben za doseg ustreznih temperature, skrajša. 2. Odstranite vse izdelke, ki so se med to napako odtalili. Kmalu jih porabite. 3. Dokler ni dosežena ustreznost temperatura in napaka ni odpravljena, v zamrzovalnik ne dajajte svežih izdelkov. <p>Če opozorilo ne izgine, se obrnite na pooblaščenega serviserja.</p>
E10	Predel hladilnika ni dovolj hladen.	<p>To se rado zgodi v naslednjih primerih:</p> <ul style="list-style-type: none"> - po dolgotrajnem izpadu napajanja; - kadar v hladilnik postavite vročo hrano. 	<ol style="list-style-type: none"> 1. Temperaturo hladilnika nastavite na nižjo vrednost ali nastavite superhlajenje. Ko je dosežena zahtevana temperatura, bi morala koda napake izginiti. Vrata naj bodo zaprta, da se čas, ki je potreben za doseg ustreznih temperature, skrajša. 2. Izpraznite območje v sprednjem predelu odprtih zračnega kanala in hrane ne polagajte v bližino senzorja. <p>Če opozorilo ne izgine, se obrnite na pooblaščenega serviserja.</p>
E11	Predel hladilnika je prehladen.	Različno	<ol style="list-style-type: none"> 1. Preverite, ali je način superhlajenja vklopljen. 2. Znižajte temperaturo predela hladilnika. 3. Preverite, ali prezračevalne odprtine niso zamašene. <p>Če opozorilo ne izgine, se obrnite na pooblaščenega serviserja.</p>

Če vaš hladilnik ne deluje pravilno, gre lahko le za manjšo težavo. Zato preden pokličete strokovnjaka, najprej preverite spodaj navedene možnosti. S tem boste prihranili tudi čas in denar.

Če vaš hladilnik ne deluje;

- Je prišlo do izpada elektrike?
- Je vtič pravilno vključen v vtičnico?
- Je pregoreta varovalka za vtičnico, na katero je priključen vtič ali pa glavna varovalka?
- Ali obstaja kakšna napaka v vtičnici? Če želite preveriti, vključite hladilnik v vtičnico, za katero ste prepričani, da deluje.

Če vaš hladilnik ne hladi dovolj;

- Je temperaturna nastavitvev ustrezna?
- Se vrata vašega hladilnika pogosto odpirajo ali so odprta dlje časa?
- Ali so vrata hladilnika ustrezno zaprta?
- Ali ste dali hrano v hladilnik, tako da se dotika zadnje stene hladilnika in preprečuje pretok zraka?
- Ali je vaš hladilnik pretirano napolnjen?
- Je zadostna razdalje med vašim hladilnikom in zadnjo ter stransko steno?
- Je temperatura prostora med vrednostmi, določenimi v navodilih za uporabo?

Če se hrana v vašem hladilniku pretirano ohlaja

- Je temperaturna nastavitvev ustrezna?
- Ali ste nedavno dodali veliko hrane v predel zamrzovalnika? Če ste, lahko hladilnik pretirano hladi hrano znotraj predela hladilnika, saj bo deloval dlje časa, da ohladi to hrano.

Če vaš hladilnik glasno deluje;

Za ohranjanje nastavljene stopnje hlajenja se lahko od časa do časa vklopi kompresor. To je normalen hrup in pomeni, da kompresor deluje normalno. Ko se doseže zahtevana stopnja hlajenja, se hrup samodejno zmanjša. Če hrup ne izgine;

- Je vaša naprava stabilna? So nogice prilagojene?
- Ali je kaj za hladilnikom?
- Ali police ali posoda na policah vibrira? V tem primeru premestite police in/ali posode.
- Ali predmeti, ki so postavljeni na vaš hladilnik, vibrirajo?

Običajni zvoki;

Zvok prasketanja (pokanje ledu):

- To se sliši med postopkom samodejnega odtajanja.
- Ko se naprava ohladi ali segreje (zaradi širitve v materialu naprave).

Kratek hrup pokanja: To se sliši, ko termostat vklopi/izklopi kompresor.

Hrup kompresorja (normalen hrup motorja): To je normalen hrup motorja. Ta hrup pomeni, da kompresor deluje normalno. Ker se kompresor zaganja, lahko za kratek čas deluje malo bolj hrupno.

Zvok žuborenja in brbotanja: Ta hrup nastaja, ko hladilna tekočina teče skozi cevi sistema.

Zvok pretakanja vode: To je normalni zvok vode, ki teče v izparilno posodo med postopkom odtajanja. Ta zvok lahko slišite med postopkom odtajanja.

Zvok pihanja zraka (normalen zvok ventilatorja): Ta zvok je lahko slišite zaradi kroženje zraka v hladilnikih s funkcijo No-Frost, kadar sistem deluje normalno.

Če se v hladilniku nabira vlaga;

- Je bila hrana ustrezno pakirana? Ste skodelice dobro osušili, preden ste jih dali v hladilnik?
- So vrata hladilnika pogosto odprta? Ko se odprejo vrata, vlažnost v zraku prostora vstopi v hladilnik. Še posebej, če je stopnja vlažnosti v prostoru previsoka, se pri pogostejšem odpiranju vrat hitreje nabira vlaga.

- Nabiranje vodnih kapljic na zadnji steni po postopku samodejnega odtajanja je normalno (pri statičnih modelih).

Če se vrata ne dajo pravilno odpreti in zapreti;

- Ali paketi hrane preprečujejo vratom zapiranje?
- So bili predeli na vratih, police in predali pravilno nameščeni?
- So tesnila vrat okvarjena ali raztrgana?
- Ali vaš hladilnik stoji na ravni podlagi?

Če so robovi ohišja hladilnika, na katerem tesnijo vrata, vroči;

Še posebej v poletnih mesecih (v vročem vremenu), lahko pride do segrevanja na površinah v stik s tesnilom hladilnika, ko kompresor deluje in to je povsem normalno.

POMEMBNE OPOMBE:

- Funkcija zaščite kompresorja bo aktivirana ob nenadnem izklopu napajanja ali izklopu naprave, saj plin v hladilnem sistemu še ni stabiliziran. Nič ne skrbite, saj bo vaš hladilnik začel delovati po 5 minutah.
- Če dlje časa ne boste uporabljali vašega hladilnika (npr. poletne počitnice), ga izklopite iz napajanja. Očistite hladilnik v skladu s 4. delom in pustite vrata odprta, da preprečite nabiranje vlage in neprijetnega vonja.
- Če težava še ni odpravljena, potem ko ste sledili vsem zgornjim navodilom, se obrnite na najbližji pooblaščen servis.
- Naprava, ki ste jo kupili, je namenjena samo za domačo uporabo in za navedene namene. Ni primerna za poslovno ali skupno uporabo. Če potrošnik uporablja napravo na način, ki ni v skladu s to funkcijo, poudarjamo, da proizvajalec in trgovec nista odgovorna za popravila in okvare v garancijskem roku.

Namigi za varčevanje z energijo

1. Nameštite napravo v hladno, dobro prezračevano sobo, vendar ne pod neposredno sončno svetlobo in ne v bližino virov toplote (radiator, štedilnik itd.). V nasprotnem primeru uporabite izolirno ploščo.
2. Dovolite, da se obdelana hrana in pijača ohladi zunaj naprave.
3. Ko odtajate zamrznjeno hrano, jo poštavite v predal hladilnika. Nizke temperature zamrznjenih živil bodo pomagale hladiti predel v hladilniku, ko se bodo odtajale. S tem zmanjšate energetske zahteve.
4. Če dajete noter pijače in tekočine, jih zaprite. V nasprotnem primeru se v napravi poveča vlaga. Zato se delovni čas ohlajevanja podaljša. Pokritost pijač in tekočin pomaga preprečiti vonjave in spremembe okusov.
5. Ko vnašate hrano in pijačo, odprite vrata za najkrajši možni čas.
6. Vse pokrove za različne temperaturne predele naprave imejte zaprta (osveževalnik, hladilni predel itd.).
7. Tesnilo vrat mora biti čisto in prožnost. Če je tesnilo snemljivo, ga v primeru obrabe zamenjajte. Če tesnilo ni snemljivo, morate zamenjati vrata.
8. Eko način / privzeta nastavitvev ohranja svežo in zamrznjeno hrano, hkrati pa varčuje z energijo.
9. Predal za svežo hrano (Hladilnik): Najučinkovitejša poraba energije je zagotovljena v konfiguraciji s predali v spodnjem delu naprave, police, ki so enakomerno razporejene, pa položaj vrat zabojnikov ne vpliva na porabo energije.
10. Zamrznjen predal (zamrzovalnik): Notranja konfiguracija naprave je tišča, ki zagotavlja najučinkovitejšo rabo energije.
11. Ne odstranjujte hladilnih akumulatorjev iz zamrzovalne košarice (če obstajajo).

NODAĻA - 7. VAŠ HLADILNIK Z ZAMRZOVALNIKOM

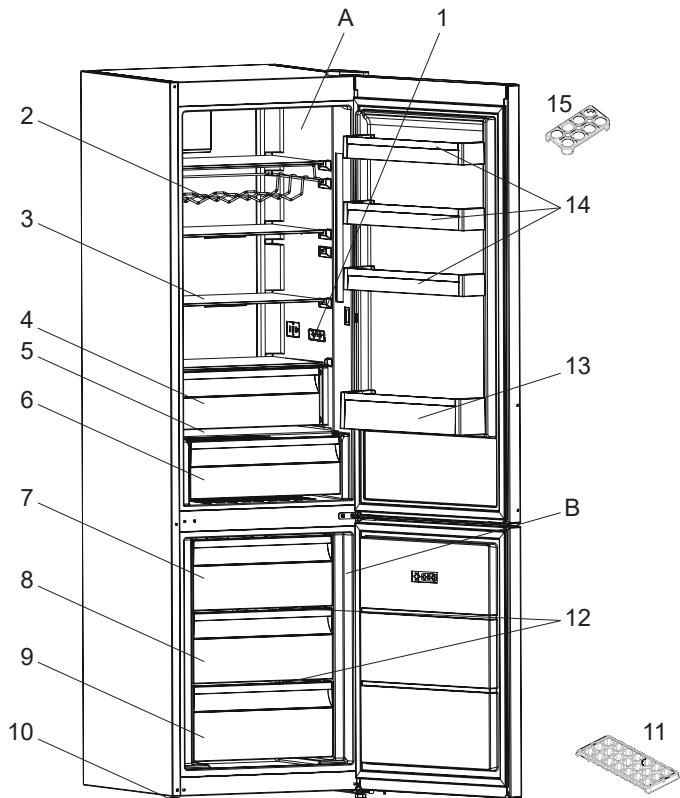

Ta predstavitev delov naprave je le informativne narave. Deli se lahko razlikujejo glede na model vaše naprave.

A) Predel hladilnika

B) Predal zamrzovalnika

1) Zaslon in nadzorna plošča

2) Stojalo za vino *

3) Polica hladilnika

4) Predalček z dodatnim hlajenjem
(Predel hladilnika) *

5) Pokrov predala svežine

6) Predal svežine

7) Zgornji predal zamrzovalnika

8) Srednja košara zamrzovalnika

9) Spodnja košara zamrzovalnika

10) Noge za izravnavanje

11) Pladenj za led

12) Stekljena polica zamrzovalnika *

13) Polica za steklenice

14) Polica za maslo in sir

15) Predal za jajca

* pri nekaterih modelih

NODAĻA - 8. TEHNIČNI PODATKI

Tehnični podatki se nahajajo na tipski ploščici na notranji strani naprave in na energijski nalepki. QR koda na energijski nalepki, ki je priložena napravi, vsebuje spletno povezavo do informacij, povezanih z delovanjem naprave v podatkovni bazi EU EPREL.

Hranite energijsko nalepko za referenco skupaj z uporabniškim priročnikom in vsemi drugimi dokumenti, ki so priloženi tej napravi.

Enake podatke je mogoče najti tudi v EPREL s povezavo na spletno stran <https://eprel.ec.europa.eu> ter ime modela in številko izdelka, ki ga najdete na tipski ploščici naprave.

Za podrobne informacije o energijski nalepki glejte povezavo www.theenergylabel.eu.

NODAĻA - 9. INFORMACIJE ZA PRESKUSNE INSTITUTE

Namestitev in priprava naprave za vsako EcoDesign preverjanje mora biti v skladu z EN 62552. Zahteve za prezračevanje, mere vdolbine in najmanjši odmiki zadaj morajo biti, kot so navedene v tem Uporabniškem priročniku v NODAĻA 1. Za vse dodatne informacije, vključno z načrti za nakladanje, se obrnite na proizvajalca.

www.electrolux.com/shop



52435555

PNC CODE: 925993551

