



RO Mașină de spălat vase
SK Umývačka

Manual de utilizare 2
Návod na používanie 29

CUPRINS

1. INFORMAȚII PRIVIND SIGURANȚA.....	3
2. INSTRUCȚIUNI DE SIGURANȚĂ.....	4
3. DESCRIEREA PRODUSULUI.....	7
4. PANOU DE COMANDĂ.....	8
5. PROGRAME.....	9
6. OPȚIUNI.....	11
7. SETĂRI.....	12
8. ÎNAINTE DE PRIMA UTILIZARE.....	15
9. UTILIZARE ZILNICĂ.....	17
10. INFORMAȚII ȘI SFATURI.....	18
11. ÎNGRIJIRE ȘI CURĂȚARE.....	20
12. DEPANARE.....	23
13. INFORMAȚII TEHNICE.....	27
14. INFORMAȚII PRIVIND MEDIUL.....	28

NE GÂNDIM LA DVS

Vă mulțumim că ați achiziționat un aparat Electrolux. Ați ales un produs rezultat în urma a zeci de ani de experiență profesională și inovație. Ingenios și stilat, a fost conceput gândindu-vă la Dvs. Pentru ca să fiți asigurat că aveți toate cunoștințele necesare pentru obținerea unor rezultate extraordinare de fiecare dată când îl folosiți.

Bine ați venit la Electrolux.

Vizitați site-ul nostru pentru:



A găsi sfaturi privind utilizarea, broșuri, informații pentru depanare, service și reparații:

www.electrolux.com/support



A vă înregistra produsul pentru a beneficia de servicii mai bune:

www.registerelectrolux.com



A cumpăra accesorii, consumabile și piese de schimb originale pentru aparatul dvs.:

www.electrolux.com/shop

ASISTENȚĂ PENTRU CLIENȚI ȘI SERVICE

Utilizați întotdeauna piese de schimb originale.

Atunci când contactați Centrul nostru de service autorizat, asigurați-vă că aveți la dispoziție următoarele informații: Model, PNC, Număr de serie.

Informațiile pot fi găsite pe plăcuța cu date tehnice.

 Avertisment / Atenție - Informații privind siguranța

 Informații și sfaturi generale

 Informații privind mediul înconjurător

Ne rezervăm dreptul asupra efectuării de modificări.

1. ⚠️ INFORMAȚII PRIVIND SIGURANȚA

Înainte de instalarea și de utilizarea aparatului, citiți cu atenție instrucțiunile furnizate. Producătorul nu este responsabil pentru nicio vătămare sau daună rezultată din instalarea sau utilizarea incorectă. Păstrați permanent instrucțiunile într-un loc sigur și accesibil pentru o consultare ulterioară.

1.1 Siguranța copiilor și a persoanelor vulnerabile

- Acest aparat poate fi utilizat de copiii cu vârsta mai mare de 8 ani, de persoanele cu capacități fizice, senzoriale sau mentale reduse sau de persoanele neexperimentate doar sub supraveghere sau după o scurtă instruire care să le ofere informațiile necesare despre utilizarea în siguranță a aparatului și care să le permită să înțeleagă pericolele la care se expun.
- Copiii cu vârsta între 3 și 8 ani și persoanele cu dizabilități profunde și complexe nu trebuie lăsate să se apropie de aparat dacă nu sunt supravegheate permanent.
- Copiii cu vârsta mai mică de 3 ani nu trebuie lăsați să se apropie de aparat dacă nu sunt supravegheați permanent.
- Copiii trebuie supravegheați pentru a vă asigura că nu se joacă cu aparatul.
- Nu lăsați detergenții la îndemâna copiilor.
- Nu lăsați copiii și animalele să se apropie de aparat atunci când ușa este deschisă.
- Copiii nu vor realiza operațiunile de curățare sau de întreținere care revin utilizatorului aparatului fără a fi supravegheați.

1.2 Informații generale despre siguranță

- Acest aparat este destinat exclusiv pentru curățarea vaselor și veselei de uz casnic.
- Acest aparat este proiectat pentru uz casnic individual într-un mediu interior.

- Acest aparat electrocasnic poate fi utilizat în birouri, camere de oaspeți, camere de oaspeți cu paturi și mic dejun, case de oaspeți în cadrul fermelor și alte spații de cazare similare, în care această utilizare nu depășește (media) nivelurile de utilizare domestică.
- Nu modificați specificațiile acestui aparat.
- Presiunea apei utilizate (minimă și maximă) trebuie să fie în intervalul 0.5 (0.05) / 10 (1.0) bar (MPa)
- Respectați numărul maxim de seturi de veselă 13 .
- În cazul în care cablul de alimentare este deteriorat, acesta trebuie înlocuit de producător, centrul de service autorizat sau persoane cu o calificare similară pentru a se evita orice pericol.
- **AVERTISMENT:** Cuțitele și alte ustensile cu vârfuri ascuțite trebuie puse în coș cu vârful în jos sau în poziție orizontală.
- Nu lăsați aparatul cu ușa deschisă nesupravegheat pentru a evita să călcați accidental pe aceasta.
- Înainte de a efectua orice operațiune de întreținere, opriți aparatul și scoateți ștecherul din priză.
- Nu folosiți apă pulverizată cu presiune ridicată sau abur pentru curățarea aparatului.
- Dacă aparatul are la bază deschideri pentru ventilare, acestea nu trebuie acoperite, de ex. cu un covor.
- Aparatul trebuie conectat la rețeaua de apă folosind noile seturi de furtunuri furnizate. Seturile vechi de furtunuri nu trebuie refolosite.

2. INSTRUCȚIUNI DE SIGURANȚĂ

2.1 Instalarea



AVERTISMENT!

Doar o persoană calificată trebuie să instaleze acest aparat.

- Îndepărtați toate ambalajele.
- Dacă aparatul este deteriorat, nu îl instalați sau utilizați.
- Urmați instrucțiunile de instalare furnizate împreună cu aparatul.
- Aveți întotdeauna grijă când mutați aparatul deoarece acesta este greu. Folosiți întotdeauna mănuși de protecție și încălțăminte închisă.
- Nu instalați sau utilizați aparatul într-un loc în care temperatura este sub 0°C.
- Instalați aparatul într-un loc sigur și adecvat care satisface cerințele privind instalarea.
- Nu folosiți aparatul înainte de a-l instala în structura încastată din cauza îngrijorărilor privind siguranța.



www.youtube.com/electrolux
www.youtube.com/aeg

How to install your AEG/Electrolux
semi integrated dishwasher



2.2 Conexiunea la rețeaua electrică



AVERTISMENT!

Pericol de incendiu și electrocutare.

- Avertisment: acest aparat este proiectat pentru a fi instalat / conectat la o împământare din clădire.
- Asigurați-vă că parametrii de pe plăcuța cu date tehnice sunt compatibili cu valorile nominale ale sursei de alimentare.
- Utilizați întotdeauna o priză cu protecție (împământare) contra electrocutării, montată corect.
- Nu folosiți prize multiple și cabluri prelungitoare.
- Procedați cu atenție pentru a nu deteriora ștecherul și cablul de alimentare electrică. Dacă este necesară înlocuirea cablului de alimentare, acesta trebuie înlocuit numai de către Centrul de service autorizat.
- Introduceți ștecherul în priză numai după încheierea procedurii de instalare. Asigurați accesul la priză după instalare.
- Nu trageți de cablul de alimentare pentru a scoate din priză aparatul. Trageți întotdeauna de ștecher.
- Acest aparat este dotat cu un ștecher cu o siguranță de 13 A. Dacă este necesară schimbarea siguranței din ștecher, folosiți doar o siguranță de 13 A ASTA (BS 1362) (doar pentru Regatul Unit și Irlanda).

2.3 Racordarea la apă

- Nu deteriorați furtunurile de apă.
- Înainte de conectarea la țevi noi, țevi care nu au fost folosite mult timp, la care s-au făcut lucrări de reparație sau au fost montate noi dispozitive (apometre, etc.), lăsați să curgă apa

până când aceasta devine curată și limpede.

- Asigurați-vă că nu sunt pierderi vizibile de apă în timpul și după prima utilizare a aparatului.
- Fără alimentarea electrică, sistemul de protecție la apă nu este activ. În acest caz, există un risc de inundație.
- Furtunul de alimentare cu apă are o supapă de siguranță și un înveliș cu un cablu de alimentare interior.

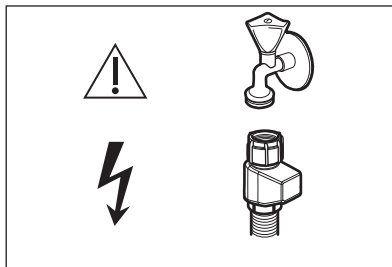

AVERTISMENT!

Tensiune periculoasă.

- Dacă furtunul de alimentare cu apă este deteriorat, închideți imediat robinetul de apă și deconectați ștecherul din priză. Adresați-vă Centrului de service autorizat pentru înlocuirea furtunului de alimentare cu apă.

2.4 Utilizarea

- Produsele inflamabile sau obiectele umezite cu produse inflamabile nu trebuie introduse în aparat, nici puse alături sau deasupra acestuia.
- Detergenții pentru mașina de spălat vase sunt periculoși. Respectați instrucțiunile de siguranță de pe ambalajul detergentului.
- Nu consumați și nu vă jucați cu apa din aparat.
- Nu scoateți vasele din aparat înainte de finalizarea programului. Poate rămâne puțin detergent pe vase.
- Nu depozitați articole sau aplicați presiune pe ușa deschisă a aparatului.
- Aparatul poate genera abur fierbinte dacă deschideți ușa în timpul funcționării unui program.

2.5 Serviciul de asistență tehnică

- Pentru a repara aparatul contactați Centrul de service autorizat. Utilizați doar piese de schimb originale.
- Rețineți că reparațiile făcute în regie proprie sau care nu sunt făcute de profesioniști pot afecta siguranța și pot anula garanția.
- Următoarele piese de schimb vor fi disponibile timp de 7 ani după ce modelul a fost întrerupt: motorul, circulația și pompa de evacuare, radiatoare și elemente de încălzire, inclusiv pompe de căldură, țevi și echipamentele asociate inclusiv furtunuri, supape, filtre și aquastops, componente structurale și de interior legate de montarea ușilor, placă cu circuite imprimate, afișaje electronice, termostate și senzori, software și firmware, inclusiv software-ul de resetare. Rețineți că unele piese de schimb sunt disponibile doar la reparatorii profesioniști și nu toate piesele de schimb sunt relevante pentru toate modelele.
- Următoarele piese de schimb vor fi disponibile timp de 10 ani după ce modelul a fost întrerupt: balamaua ușii și garniturile, alte garnituri, brațele

stropitoare, filtrele de evacuare, grătarele interioare și periferiile de plastic, cum ar fi coșuri și capace.

- Referitor la becul (becurile) din acest produs și becurile de schimb vândute separat: Aceste becuri sunt concepute pentru a suporta situațiile fizice extreme din aparatele electrocasnice, cum ar fi cele de temperatură, vibrație, umiditate sau au rolul de a semnaliza informații privitoare la starea operațională a aparatului. Acestea nu sunt destinate utilizării în alte aplicații și nu sunt adecvate pentru iluminarea camerelor din locuință.

2.6 Gestionarea deșeurilor după încheierea ciclului de viață al aparatului



AVERTISMENT!

Pericol de vătămare sau sufocare.

- Deconectați aparatul de la sursa de alimentare electrică.
- Tăiați cablul electric și îndepărtați-l.
- Scoateți dispozitivul de blocare a ușii pentru a preveni închiderea copiilor sau a animalelor de companie în aparat.

3. DESCRIEREA PRODUSULUI

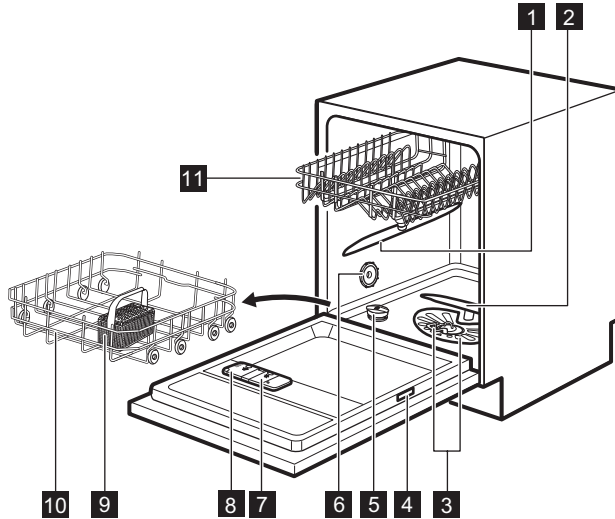

- 1** Braț stropitor superior
- 2** Braț stropitor inferior
- 3** Filtre
- 4** Plăcuță cu date tehnice
- 5** Recipient pentru sare
- 6** Orificiu de aerisire
- 7** Dozator pentru agentul de clătire
- 8** Dozator pentru detergent
- 9** Coș pentru tacâmuri

- 10** Coș inferior
- 11** Coș superior



Această grafică este o prezentare generală. Pentru mai multe informații, consultați celelalte capitole sau documente furnizate împreună cu aparatul.

4. PANOU DE COMANDĂ

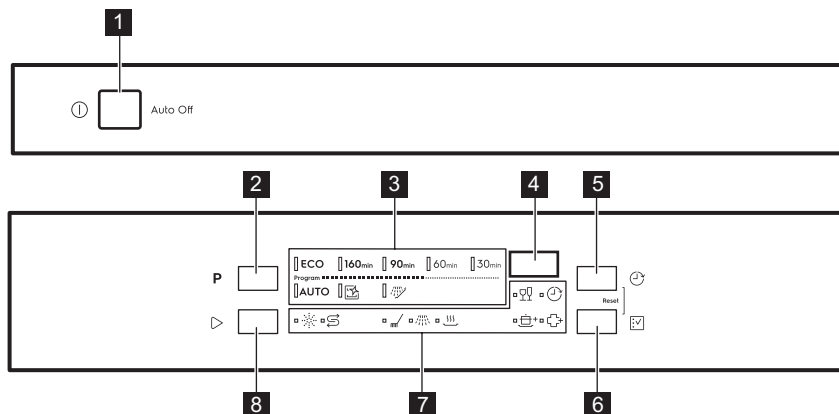

1 Buton pornire/oprire

2 Buton **Program**

3 Indicatoare programe

4 Afișaj







5 Buton **Întârziere**



6 Buton **Opțiune**

7 Indicatoare luminoase

8 Buton **Start**

4.1 Indicatoare



Indicator	Descriere
	Indicator sare. Acesta se aprinde atunci când recipientul pentru sare trebuie realimentat. Acesta este întotdeauna oprit în timpul funcționării programului.
	Indicator agent de clătire. Acesta se aprinde atunci când dozatorul pentru agent de clătire trebuie realimentat. Acesta este întotdeauna oprit în timpul funcționării programului.
	Indicatorul fazei de spălare. Se aprinde în momentul derulării fazei de spălare.
	Indicatorul fazei de clătire. Se aprinde în momentul derulării fazei de clătire.
	Indicator fază de uscare. Acesta este aprins când selectați un program cu fază de uscare. Acesta se aprinde intermitent în momentul rulării fazei de uscare.
	Indicator de întârziere. Se aprinde atunci când setați opțiunea de pornire întârziată.
	Indicator GlassCare.

Indicator	Descriere
	Indicator ExtraPower.
	Indicator ExtraHygiene.

5. PROGRAME

Ordinea programelor din tabel ar putea să nu reflecte ordinea acestora în panoul de comandă.

Programul	Încărcătura mașinii de spălat vase	Grad de murdărire	Fazele programului	Opțiuni
ECO 1)	Vesela, tacâmurile, oalele, cratițele	Normală, ușor uscată	<ul style="list-style-type: none"> • Prespălare • Spălare vase 50 °C • Clătire intermediară • Clătire finală 55°C • Uscare cavitate • AirDry ²⁾ 	<ul style="list-style-type: none"> • ExtraPower • GlassCare • ExtraHygiene
160min	Vesela, tacâmurile, oalele, cratițele	Normală spre intensă, uscată	<ul style="list-style-type: none"> • Prespălare • Spălare vase 60 °C • Clătire intermediară • Clătire finală 60°C • Uscare • AirDry ²⁾ 	<ul style="list-style-type: none"> • ExtraPower • GlassCare • ExtraHygiene
90min	Vesela, tacâmurile, oalele, cratițele	Normală, ușor uscată	<ul style="list-style-type: none"> • Spălare vase 60 °C • Clătire intermediară • Clătire finală 55°C • Uscare cavitate • AirDry ²⁾ 	<ul style="list-style-type: none"> • ExtraPower • GlassCare • ExtraHygiene
60min	Vase de porțelan, tacâmuri	Proaspătă, ușor uscată	<ul style="list-style-type: none"> • Spălare vase 60 °C • Clătire intermediară • Clătire finală 50°C • AirDry ²⁾ 	<ul style="list-style-type: none"> • ExtraPower • GlassCare • ExtraHygiene
30min	Vase de porțelan, tacâmuri	Proaspăt	<ul style="list-style-type: none"> • Spălare vase 50 °C • Clătire intermediară • Clătire finală 50°C • AirDry ²⁾ 	<ul style="list-style-type: none"> • ExtraPower • GlassCare • ExtraHygiene
AUTO 3)	Vesela, tacâmurile, oalele, cratițele	Toate	<ul style="list-style-type: none"> • Prespălare • Spălare vase 50 – 60 °C • Clătire intermediară • Clătire finală 60°C • Uscare • AirDry ²⁾ 	

Programul	Încărcătura mașinii de spălat vase	Grad de murdărire	Fazele programului	Opțiuni
 4)	Niciuna	Curățarea interiorului aparatului	<ul style="list-style-type: none"> • Curățare 70 °C • Clătire intermediară • Clătire finală • AirDry ²⁾ 	
 5)	Toate	Toate	<ul style="list-style-type: none"> • Prespălare 	

1) Acest program oferă cea mai eficientă utilizare a apei și cel mai eficient consum energetic pentru vase din porțelan și tacâmuri cu un nivel de murdărie normal. Acesta este programul standard omologat la institutele de testare. Acest program este folosit pentru stabilirea conformității cu Reglementarea Ecodesign a Comisiei Europene (UE) 2019/2022.



2) Deschiderea automată a ușii în timpul fazei de uscare. Consultați „Setări”.

3) Aparatul detectează gradul de murdărie și cantitatea articolelor din coșuri. Acesta reglează automat temperatura și cantitatea apei, consumul de energie și durata programului.

4) Acest program este conceput pentru a curăța eficient și eficace interiorul aparatului. Acesta îndepărtează depunerile de calcar și grăsime. Programul trebuie rulat cel puțin o dată la 2 luni cu un agent de decalcifiere sau produs de curățare conceput pentru mașini de spălat vase și fără nicio încărcătură.

5) Cu acest program puteți clăti rapid resturile alimentare de pe vase, împiedicând formarea mirosurilor în interiorul aparatului. Nu utilizați detergent cu acest program.

5.1 Valori de consum

Program 1)2)	Apă (l)	Energie (kWh)	Durată (min.)
ECO	9.9	0.835	240
160_{min}	10.2	0.982	160
90_{min}	10.1	1.027	90
60_{min}	10.4	0.855	60
30_{min}	10.4	0.627	30
AUTO	10.2	0.982	170
	9.3	0.645	60
	4.5	0.050	15

1) Presiunea și temperatura apei, variațiile curentului electric, opțiunile, numărul de vase și gradul de murdărie pot modifica valorile.

2) Valorile pentru programe, altele decât ECO, au doar rol orientativ.

5.2 Informații pentru institutele de testare





Pentru a primi informațiile necesare efectuării testelor de performanță (ex. conform cu: EN60436), trimiteți un e-mail la:

info.test@dishwasher-production.com

În solicitarea dumneavoastră, includeți codul cu numărul produsului (PNC) de pe plăcuța cu date tehnice.

Pentru orice alte întrebări referitoare la mașina Dvs. de spălat vase, consultați manualul de utilizare furnizat împreună cu aparatul.

6. OPȚIUNI



-  Implicite, opțiunile trebuie activate de fiecare dată înainte de pornirea unui program. Este imposibilă activarea sau dezactivarea opțiunii în timpul funcționării unui program.
-  Butonul opțiune comută între opțiunile disponibile și combinațiile lor posibile.
-  Nu toate opțiunile sunt compatibile între ele. Dacă selectați opțiuni care nu sunt compatibile, aparatul dezactivează automat una sau mai multe opțiuni. Vor rămâne aprinși doar indicatorii opțiunilor care sunt în continuare active.
-  Dacă o opțiune nu este aplicabilă unui program, indicatorul corespunzător este stins sau clipește rapid timp de câteva secunde, după care se stinge.
-  Activarea opțiunilor poate afecta consumul de apă și energie, precum și durata programului.

6.1 GlassCare

Această opțiune protejează o încărcătură delicată, în special vasele din sticlă, împotriva deteriorării. Aceasta previne schimbările rapide ale temperaturii de

spălare a vaselor pentru programul selectat și o reduce la 45 °C.



Activarea GlassCare

Apăsați  până când se aprinde indicatorul . Afișajul indică durata actualizată a programului.

6.2 ExtraPower

Această opțiune îmbunătățește rezultatele la spălarea vaselor ale programului selectat. Aceasta crește temperatura de spălare și durata.



Activarea ExtraPower

Apăsați  până când se aprinde indicatorul . Afișajul indică durata actualizată a programului.

6.3 ExtraHygiene

Această opțiune asigură rezultate mai bune la igienizare prin menținerea temperaturii între 65 și 70 °C pentru cel puțin 10 minute în timpul ultimei faze de clătire.

Activarea ExtraHygiene

Apăsați  până când se aprinde indicatorul . Afișajul indică durata actualizată a programului.

7. SETĂRI

7.1 Modul de selectare a programului și modul utilizator

Când aparatul este în modul de selectare a programului, puteți seta un program și intra în modul utilizator.

De asemenea, puteți vizualiza numărul de cicluri de spălare a vaselor finalizate.

Setările disponibile în modul utilizator:



- Nivelul dedurizatorului apei în funcție de duritatea apei.
- Activarea sau dezactivarea avertizării notificării de golire a agentului de clătire.
- Activarea sau dezactivarea AirDry.
- Resetare din fabrică.

Setările salvate rămân valide până la modificarea lor ulterioară.

Setarea modului de selectare a programului



Aparatul se află în modul de selectare a programului când indicatorul programului **ECO** este aprins și afișajul indică durata programului.

După activare, aparatul este implicit în modul de selectare a programului. În caz contrar, setați modul de selectare a programului astfel:

Apăsați lung și simultan  și  până când aparatul este în modul de selectare a programului.

Cum se intră în modul utilizator

Asigurați-vă că aparatul este în modul de selectare a programului.

Pentru a intra în modul utilizator, apăsați lung și simultan  și  până când indicatorii **ECO**, **160min** și **90min** clipeșc și afișajul este gol.

7.2 Dedurizatorul de apă

Dedurizatorul de apă elimină substanțele minerale din apă, substanțe care ar putea avea efecte negative asupra performanțelor la spălare și a aparatului.

Cu cât conținutul de substanțe minerale este mai mare, cu atât apa este mai dură. Duritatea apei este măsurată pe o scală echivalentă.

Dispozitivul de dedurizare a apei trebuie să fie reglat în funcție de duritatea apei din zona dvs. Compania locală de furnizare a apei vă poate consilia duritatea apei din zona în care vă aflați. Setati nivelul potrivit pentru dedurizatorul de apă pentru a asigura rezultate la spălare bune.

Duritatea apei

Grade germane (°dH)	Grade franceze (°fH)	mmol/l	mg/l (ppm)	Grade Clarke	Nivelul dedurizatorului de apă
47 - 50	84 - 90	8.4 - 9.0	835 - 904	58 - 63	10
43 - 46	76 - 83	7.6 - 8.3	755 - 834	53 - 57	9
37 - 42	65 - 75	6.5 - 7.5	645 - 754	46 - 52	8
29 - 36	51 - 64	5.1 - 6.4	505 - 644	36 - 45	7
23 - 28	40 - 50	4.0 - 5.0	395 - 504	28 - 35	6
19 - 22	33 - 39	3.3 - 3.9	325 - 394	23 - 27	5 1)
15 - 18	26 - 32	2.6 - 3.2	255 - 324	18 - 22	4

Grade germane (°dH)	Grade franceze (°fH)	mmol/l	mg/l (ppm)	Grade Clarke	Nivelul dedurizatorului de apă
11 - 14	19 - 25	1.9 - 2.5	185 - 254	13 - 17	3
4 - 10	7 - 18	0.7 - 1.8	70 - 184	5 - 12	2
<4	<7	<0.7	<70	< 5	1 2)

1) Setare inițială.

2) Nu folosiți sare la acest nivel.

Indiferent de tipul de detergent utilizat, setați nivelul adecvat de duritate a apei pentru a menține activ indicatorul de realimentare cu sare.



Tabletele combinate care conțin sare nu sunt suficient de eficiente pentru a anula duritatea apei.

Procesul de regenerare

Pentru funcționarea corectă a dedurizatorului apei, rășina dispozitivului de dedurizare trebuie regenerată cu regularitate. Acest proces se face automat și face parte din funcționarea normală a mașinii de spălat vase.

Atunci când a fost folosită cantitatea de apă prevăzută (consultați valorile din tabel) de la procesul anterior de regenerare, va fi inițiat un nou proces de regenerare între clătirea finală și terminarea programului.

Nivelul dedurizatorului de apă	Cantitatea de apă (l)
1	250
2	100
3	62
4	47
5	25
6	17
7	10
8	5
9	3

Nivelul dedurizatorului de apă	Cantitatea de apă (l)
10	3

În cazul unei setări la nivel mare a dedurizatorului apei, aceasta se poate întâmpla și la mijlocul programului, înainte de clătire (de două ori în timpul unui program). Inițierea regenerării nu influențează durata ciclului, cu excepția cazului când apare la mijlocul unui program sau la finalul unui program cu o scurtă fază de uscare. În aceste situații, regenerarea prelungeste durata totală a programului cu încă 5 minute.

Prin urmare, clătirea dedurizatorului apei care durează 5 minute poate începe în același ciclu sau la începutul următorului program. Această activitate crește consumul total de apă al unui program cu încă 4 litri și consumul total de energie al unui program cu încă 2 Wh. Clătirea dedurizatorului se încheie cu o evacuare completă.

Fiecare clătire a dedurizatorului realizată (poate fi făcută mai mult de una în același ciclu) poate prelungi durata programului cu încă 5 minute când apare în orice moment la începutul sau la mijlocul unui program.



Toate valorile consumului menționate în această secțiune sunt stabilite în conformitate cu standardul aplicabil în prezent în condiții de laborator, cu o duritate a apei de 2,5mmol/L (dedurizator de apă: nivelul 3) conform regulamentului: 2019/2022 .
Presiunea și temperatura apei, precum și variațiile din tensiunea de alimentare pot modifica valorile.

Setarea nivelului pentru dedurizatorul apei

Asigurați-vă că aparatul este în modul utilizator.

1. Apăsăți **P**.

- Indicatorul **ECO** continuă să se aprindă intermitent.
- Indicatoarele rămase se sting.
- Afișajul indică setarea curentă: de ex. **5 L** = nivelul 5.

2. Apăsăți **P** în mod repetat pentru a modifica setarea.

3. Apăsăți butonul pornit/oprit pentru a confirma setarea.

7.3 Notificarea pentru lipsa agentului de clătire

Agentul de clătire ajută la uscarea vaselor fără dăre și pete. Acesta este eliberat automat în timpul clătirii finale.



Atunci când camera agentului de clătire este goală, indicatorul agentului de clătire se aprinde. Dacă rezultatele la uscare sunt satisfăcătoare când folosiți exclusiv tablete combinate, puteți dezactiva notificarea pentru realimentarea cu agent de clătire. Însă, pentru cele mai bune performanțe la uscare, folosiți întotdeauna agent de clătire.

Dacă folosiți detergent standard sau tablete combinate fără agent de clătire, activați notificarea pentru a menține activ indicatorul de realimentare cu agent de clătire.

Dezactivarea notificării de golire a agentului de clătire

Asigurați-vă că aparatul este în modul utilizator.

1. Apăsăți .

- Indicatorul **160min** continuă să se aprindă intermitent.
- Indicatoarele rămase se sting.
- Afișajul indică setarea curentă.
 -  = notificarea de golire a agentului de clătire este dezactivată.
 -  = notificarea de golire a agentului de clătire este activată.

2. Apăsăți pentru a modifica setarea.

3. Apăsăți butonul pornit/oprit pentru a confirma setarea.

7.4 AirDry

AirDry îmbunătățește rezultatele la uscare cu consum mai mic de energie. În timpul fazei de uscare, aparatul deschide automat ușa și aceasta rămâne întredeschisă.

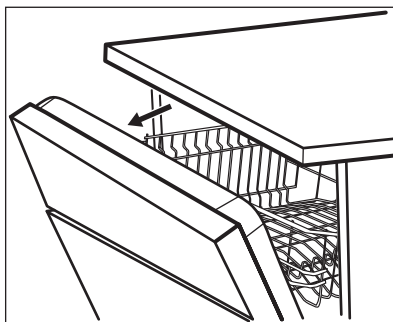

AirDry este activată automat la toate programele, altele decât  (dacă este cazul).

Durata fazei de uscare și timpul de deschidere a ușii depind de programul și opțiunile selectate.

Când AirDry deschide ușa, afișajul prezintă durata rămasă din programul aflat în desfășurare.

**ATENȚIE!**

Nu încercați să închideți ușa aparatului la mai puțin de 2 minute după deschiderea automată. Acest lucru poate cauza deteriorarea aparatului.





Dacă, după aceea, ușa este închisă timp de cel puțin 3 minute, programul aflat în derulare se termină.

**ATENȚIE!**

În cazul în care copii au acces la aparat, recomandăm dezactivarea AirDry. Deschiderea automată a ușii poate fi periculoasă.



Dezactivarea AirDry

Asigurați-vă că aparatul este în modul utilizator.

1. Apăsați .
 - Indicatorul **90min** continuă să se aprindă intermitent.
 - Indicatoarele rămase se sting.
 - Afișajul indică setarea curentă:
 -  = AirDry este dezactivat.
 -  = AirDry este activat.
2. Apăsați  pentru a modifica setarea.
3. Apăsați butonul pornit/oprit pentru a confirma setarea.

7.5 Resetare din fabrică

Resetarea din fabrică restabilește valorile implicite din fabrică. Înainte de resetare, asigurați-vă că aparatul este în modul utilizator.

Apăsați și mențineți apăsat  și  timp de 5 secunde.

Afișajul indică _ _ _ timp de aproximativ 5 secunde.



Aparatul revine la modul de selectare a programului.



Resetarea la setările din fabrică nu resetează contorul de cicluri.

7.6 Contor cicluri

Puteți vizualiza numărul de cicluri de spălare a vaselor finalizate în contorul de cicluri.

1. Apăsați butonul pornit/oprit pentru a activa mașina de spălat vase. Asigurați-vă că aparatul este în modul de selecție a programului.
2. Apăsați și mențineți apăsat  și  timp de 5 secunde.

Afișajul indică **uC** și apoi numărul de cicluri.

Apăsați orice buton pentru a ieși din contorul de cicluri.



După ce se ajunge la 65535, contorul de cicluri repornește.

8. ÎNAINTE DE PRIMA UTILIZARE

1. **Verificați dacă nivelul curent al dedurizatorului de apă corespunde durezzații apei de la rețeaua de alimentare. Dacă nu corespunde, reglați nivelul dedurizatorului de apă.**
2. Umpleți rezervorul pentru sare.
3. Umpleți dozatorul pentru agentul de clătire.
4. Deschideți robinetul de apă.
5. Porniți un program pentru a îndepărta toate reziduurile din fabrică care încă mai pot fi în interiorul aparatului. Nu folosiți detergent și nu puneți vase în coșuri.

După pornirea programului, aparatul reîncarcă rășina în dedurizatorul de apă pentru până la 5 minute. Faza de spălare începe doar după finalizarea acestei proceduri. Procedura este repetată periodic.

8.1 Rezervorul pentru sare



ATENȚIE!

Folosiți doar sare brută specială pentru mașina de spălat vase. Sarea fină crește riscul de corodare.

Sarea este utilizată pentru a reîncărca rășina din dedurizatorul de apă și pentru a asigura rezultate bune la spălare la utilizarea zilnică.

Umplerea rezervorului pentru sare

1. Rotiți capacul rezervorului pentru sare spre stânga și scoateți-l.
2. Introduceți 1 litru de apă în rezervorul pentru sare (numai la prima utilizare).
3. Umpleți rezervorul pentru sare cu 1 kg de sare (până când se umple).

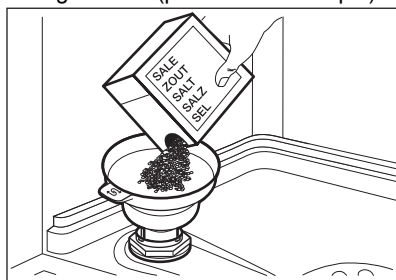

4. Scuturați cu atenție de mânerul pâlniei pentru a pica și ultimele granule în interior.
5. Înlăturați sarea din jurul orificiului rezervorului pentru sare.

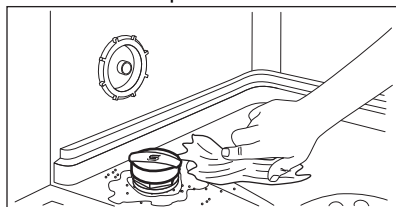

6. Rotiți capacul rezervorului pentru sare spre dreapta pentru a închide rezervorul.



ATENȚIE!

În timpul umplerii rezervorului pentru sare este posibil ca din acesta să se reverse apă și sare. După ce umpleți rezervorul pentru sare, porniți imediat un program pentru a preveni coroziunea.

8.2 Umplerea dozatorului pentru agentul de clătire

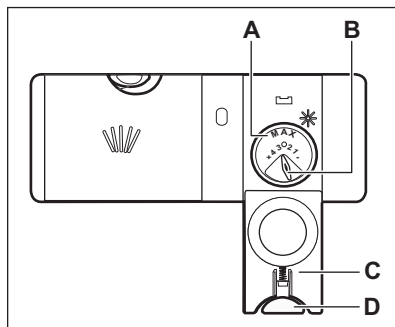

ATENȚIE!

Compartimentul (A) este numai pentru agentul de clătire. Nu îl umpleți cu detergent.



ATENȚIE!

Folosiți numai agent de clătire conceput special pentru mașinile de spălat vase.

1. Apăsăți butonul de eliberare (D) pentru a deschide capacul (C).
2. Umpleți dozatorul (A) până când agentul de clătire ajunge la marcajul „MAX”.
3. Pentru a evita formarea de spumă în exces, curățați agentul de clătire vărsat cu o lavetă absorbantă.
4. Închideți capacul. Verificați dacă butonul de eliberare se blochează în poziție.



Puteți roti selectorul cantității eliberate (B) între poziția 1 (cantitate minimă) și poziția 4 sau 6 (cantitate maximă).

9. UTILIZARE ZILNICĂ

1. Deschideți robinetul de apă.
2. Pentru a activa aparatul apăsați butonul Pornit/Oprit.

Asigurați-vă că aparatul este în modul de selecție a programului.

- Dacă indicatorul pentru sare este aprins, umpleți rezervorul pentru sare.
- Dacă indicatorul pentru agentul de clătire este aprins, umpleți dozatorul pentru agentul de clătire.

3. Încărcați coșurile.
4. Adăugați detergent.
5. Setai și porniți un program adecvat pentru tipul de încărcătură și gradul de murdărie.

9.1 Utilizarea detergentului

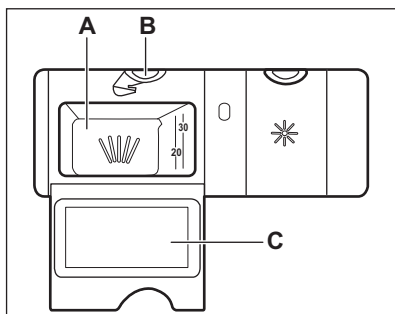

ATENȚIE!

Folosiți doar detergent special pentru mașinile de spălat vase.

1. Apăsați butonul de eliberare (B) pentru a deschide capacul (C).
2. Puneți detergentul (gel, pudră sau tablete) în compartimentul (A).
3. Dacă programul are o fază de prespălare, introduceți o cantitate mică de detergent în partea inferioară a ușii.
4. Închideți capacul. Verificați dacă butonul de eliberare se blochează în poziție.



Pentru informații despre dozarea detergentului, consultați instrucțiunile producătorului de pe ambalajul produsului. De obicei, 20 - 25 ml de detergent gel este adecvat pentru spălarea unei încărcături cu murdărie normală.



Nu umpleți compartimentul (A) cu mai mult de 30 ml de detergent gel.

9.2 Setarea și pornirea unui program

Funcția Auto Off

Această funcție reduce consumul de energie prin dezactivarea automată a aparatului atunci când acesta nu este utilizat.

Funcția se activează:

- Când programul s-a terminat.
- După 5 minute, dacă un program nu a fost pornit.



Pornirea unui program

1. Apăsați butonul pornit/oprit pentru a activa aparatul. Asigurați-vă că aparatul este în modul de selectare a programului.
2. Închideți ușa aparatului.
3. Apăsați **P** în mod repetat până când se aprinde indicatorul programului dorit.

Afișajul indică durata programului.

4. Setati opțiunile dorite dacă aveți nevoie.
5. Apăsați  pentru a porni programul.
 - Indicatorul fazei în curs de desfășurare este aprins.
 - Durata programului este numărată invers în minute.

Pornirea unui program cu pornire întârziată

1. Setati un program.
2. Apasati  în mod repetat până când afişajul indică durata dorită a întârzierii (de la 1 la 24 de ore).
3. Apasati  pentru a începe numărătoarea inversă.
 - Indicatorul  este aprins.
 - Intervalul de timp rămas scade în ore. Ultima oră este afişată în minute.

La terminarea numărătorii inverse, programul pornește și indicatorul fazei aflate în derulare este aprins. Indicatorul  este stins.

Deschiderea ușii în timpul funcționării aparatului



Deschiderea ușii în timpul funcționării unui program oprește aparatul. Aceasta poate afecta consumul de energie și durata programului. După ce închideți ușa, aparatul continuă de la momentul întreruperii.

 Dacă ușa este deschisă pentru mai mult de 30 de secunde pe durata fazei de uscare, programul aflat în derulare se termină. Acest lucru nu se întâmplă dacă ușa este deschisă de funcția AirDry.



 Nu încercați să închideți ușa aparatului la mai puțin de 2 minute după ce AirDry o deschide automat deoarece se poate deteriora aparatul. Dacă, după aceea, ușa este închisă timp de cel puțin 3 minute, programul aflat în derulare se termină.

Anularea pornirii cu întârziere în timpul derulării numărătorii inverse

Dacă anulați pornirea cu întârziere, programul și opțiunile trebuie setate din nou.

Apasati lung și simultan  și  până când aparatul este în modul de selectare a programului.

Anularea programului

Apasati lung și simultan  și  până când aparatul este în modul de selectare a programului.

Înainte de a porni un nou program, verificați dacă există detergent în dozatorul pentru detergent.

Încheierea programului

Când programul s-a încheiat, Auto Off funcția oprește automat aparatul.

Toate butoanele sunt inactice, cu excepția butonului de pornire/oprire.

Închideți robinetul de apă.

10. INFORMAȚII ȘI SFATURI

10.1 Generalități

Respectați sfaturile de mai jos pentru a avea rezultate optime la curățare și

uscare la utilizarea zilnică și pentru a proteja mediul.

- Spălarea vaselor la mașină conform instrucțiunilor din manualul

utilizatorului consumă de obicei mai puțină apă și energie decât spălarea vaselor de mână.

- Încărcați mașina de spălat vase la capacitatea sa maximă pentru a economisi apă și energie. Pentru cele mai bune rezultate la curățare, aranjați articolele în coșuri conform instrucțiunilor din manualul utilizatorului și nu încărcați excesiv coșurile.
- Nu clătiți manual vasele înainte de a le pune în mașina de spălat vase. Se crește consumul de apă și energie. Atunci când este nevoie, selectați un program cu o fază de prespălare.
- Îndepărtați de pe vase reziduurile mari de alimente și goliți cănila și paharele înainte de a le pune în aparat.
- Înmuiați sau frecăți ușor vasele cu resturi alimentare dificile sau arse înainte de a le spăla în aparat.
- Asigurați-vă că articolele din coșuri nu se ating și nu se acoperă unul pe celălalt. Doar atunci apa poate ajunge peste tot pentru a spăla vasele.
- Puteți utiliza detergent, agent de clătire și sare speciale pentru mașina de spălat vase sau puteți utiliza tabletele combinate (de ex. „Toate în 1”). Respectați instrucțiunile de pe ambalaj.
- Selectați un program în funcție de tipul de încărcătură și gradul de murdărie. **ECO** asigură cea mai eficientă utilizare a apei și energiei consumate.
- Pentru a preveni acumularea de calcar din interiorul aparatului:
 - Umpleți la loc rezervorul pentru sare de fiecare dată când este necesar.
 - Folosiți dozajul recomandat de detergent și agent de clătire.
 - Verificați dacă nivelul curent al dedurizatorului de apă corespunde durității apei de la rețeaua de alimentare.
 - Urmați instrucțiunile din capitolul „Îngrijirea și curățarea”.

10.2 Utilizarea sării, a agentului de clătire și a detergentului

- Utilizați numai sare, agent de clătire și detergent concepute pentru mașina de spălat vase. Alte produse pot cauza deteriorarea aparatului.
- În zone cu apă dură și foarte dură vă recomandăm să utilizați separat detergent simplu (pudră, gel, tablete care nu conțin agenți suplimentari), agent de clătire și sare pentru rezultate optime la curățare și uscare.
- Tabletele de detergent nu se dizolvă complet în timpul programelor scurte. Pentru prevenirea apariției reziduurilor de detergent pe vasele, recomandăm utilizarea tabletelor în programele lungi.
- Folosiți întotdeauna cantitatea corectă de detergent. Dozarea insuficientă a detergentului poate conduce la rezultate slabe la spălare sau la formarea unei pelicule de apă dură sau la pătarea articolelor. Utilizarea a prea mult detergent cu apă puțin dură sau dedurizată are ca rezultat apariția reziduurilor de detergent pe vase. Reglați cantitatea de detergent în funcție de duritatea apei. Consultați instrucțiunile de pe ambalajul detergentului.
- Folosiți întotdeauna cantitatea corectă de agent de clătire. Dozarea insuficientă a agentului de clătire scade rezultatele la uscare. Utilizarea de prea mult agent de clătire rezultă în formarea de straturi albăstrii pe articole.
- Asigurați-vă că nivelul pentru dedurizatorul apei este cel corect. Dacă nivelul este prea ridicat, creșterea cantității de sare din apă poate rezulta în apariția de rugină pe tacâmuri.

10.3 Ce trebuie făcut dacă doriți să nu mai utilizați tablete combinate

Înainte de a începe să utilizați în mod separat detergent, sare și agent de clătire realizați următorii pași:

1. Setări nivelul cel mai înalt pentru dedurizatorul de apă.

2. Asigurați-vă că rezervorul pentru sare și dozatorul pentru agentul de clătire sunt pline.
3. Porniți cel mai scurt program cu o fază de clătire. Nu adăugați detergent și nu puneți vase în coșuri.
4. La încheierea programului, reglați dedurizatorul de apă în funcție de duritatea apei din zona în care vă aflați.
5. Reglați cantitatea de agent de clătire.
6. Activați notificarea de terminare a agentului de clătire.

10.4 Încărcarea coșurilor

- Utilizați întotdeauna întreg spațiul din coșuri.
- Utilizați aparatul pentru a spăla numai articolele care se pot spăla automat.
- Nu spălați în aparat articole realizate din lemn, corn, aluminiu, cositor și cupru deoarece se pot crăpa, deforma, decolora sau pot forma pori.
- Nu spălați articole care pot absorbi apa (bureți, cârpe menajere).
- Puneți obiectele concave (ceștile, paharele și cratițele) cu gura în jos.
- Asigurați-vă că articolele din sticlă nu se ating între ele.
- Puneți obiectele ușoare în coșul superior. Asigurați-vă că obiectele nu se mișcă liber.
- Puneți tacâmurile și articolele mici în coșul pentru tacâmuri.
- Mutați coșul superior în sus pentru a acomoda obiecte mari în coșul inferior.

- Asigurați-vă că brațele stropitoare se pot mișca liber înainte să porniți un program.

10.5 Înainte de pornirea unui program

Înainte de a porni programul selectat, asigurați-vă de următoarele:

- Filtrele sunt curate și montate corect.
- Capacul rezervorului pentru sare este strâns.
- Brațele stropitoare nu sunt înfundate.
- Există suficientă sare și agent de clătire (dacă nu utilizați tablete combinate).
- Amplasarea articolelor în coșuri este corectă.
- Programul corespunde tipului de încărcătură și gradului de murdărie.
- Se utilizează cantitatea corectă de detergent.

10.6 Descărcarea coșurilor

1. Lăsați vesela să se răcească înainte de a o scoate din aparat. Articolele fierbinți se pot deteriora ușor.
2. Mai întâi, goliți coșul inferior și apoi pe cel superior.



După finalizarea programului, poate să rămână apă pe suprafețele de la interior.

11. ÎNGRIJIRE ȘI CURĂȚARE



AVERTISMENT!

Înainte de a efectua operațiunile de întreținere, dezactivați aparatul și scoateți ștecherul din priză.



Filtrele murdare și brațele stropitoare înfundate reduc rezultatele spălării. Efectuați verificarea periodic și, dacă este necesar, curățați-le.

11.1 Curățare internă

- Curățați interiorul aparatului cu o lavetă moale și umedă.
- Nu folosiți produse abrazive, bureți abrazivi, instrumente ascuțite, produse chimice agresive, burete de sârmă sau solvenți.
- Curățați ușa, inclusiv garnitura cauciucată, o dată pe săptămână.
- Pentru a păstra performanțele aparatului, folosiți cel puțin o dată la două luni un produs de curățare conceput special pentru mașinile de spălat vase. Urmați cu atenție

instrucțiunile de pe ambalajul produsului.

- Folosiți programul de curățare automată pentru rezultate optime la curățare.
- Utilizarea regulată a programelor cu durată redusă poate conduce la acumularea de grăsimi și depuneri de calcar în interiorul aparatului. Rulați programe cu durată mare cel puțin de două ori pe lună pentru a preveni această acumulare.

11.2 Îndepărtarea obiectelor străine

Verificați filtrele și colectorul de apă după fiecare utilizare a mașinii de spălat vase. Obiectele străine (de ex. bucăți de sticlă, plastic, oase sau scobitori etc.) reduc performanțele la spălare și pot deteriora pompa de evacuare.



ATENȚIE!

Dacă nu puteți scoate obiectele, contactați un centru de service autorizat.

1. Demontați sistemul de filtre conform instrucțiunilor din acest capitol.
2. Îndepărtați manual toate obiectele străine.
3. Montați la loc filtrele conform instrucțiunilor din acest capitol.

11.3 Curățarea exterioară

- Curățați aparatul cu o lavetă moale, umedă.
- Utilizați numai detergenți neutri.
- Nu folosiți produse abrazive, bureți abrazivi sau solvenți.

11.4 Curățarea filtrelor

Sistemul de filtrare este realizat din 3 piese.

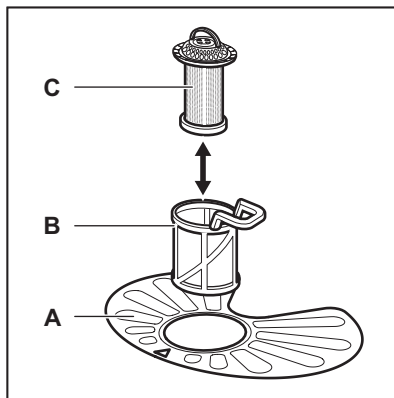

1. Rotiți filtrul (B) în sens antiorar și scoateți-l.

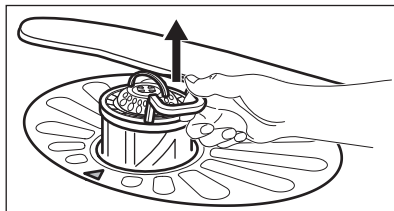
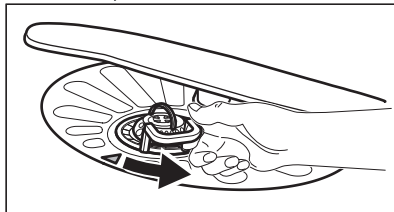

2. Scoateți filtrul (C) din filtrul (B).
3. Scoateți filtrul plat (A).

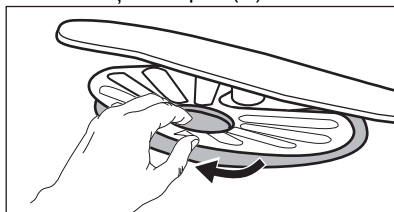

4. Spălați filtrele.

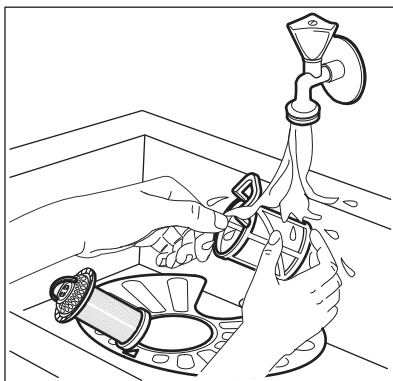

5. Asigurați-vă că nu există resturi alimentare sau mizerie în sau în jurul marginii colectorului de apă.
6. Puneți la loc filtrul plat (A). Asigurați-vă că este poziționat corect sub cele 2 ghidaje.

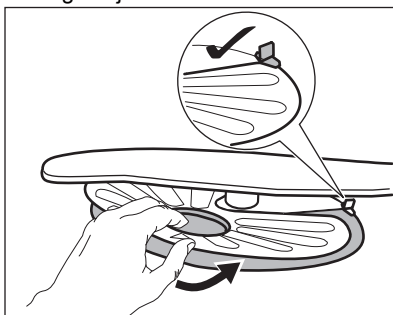

7. Reasamblați filtrele (B) și (C).
8. Puneți la loc filtrul (B) în filtrul plat (A). Rotiți-l în sens orar până când se fixează.

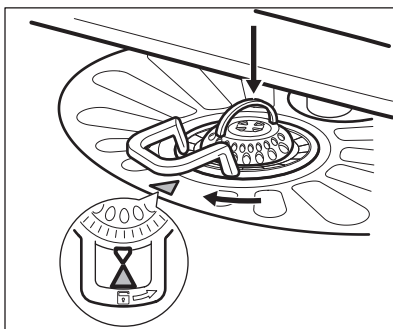
**ATENȚIE!**

O poziție incorectă a filtrelor poate cauza rezultate nesatisfăcătoare la spălare și deteriorarea aparatului.

11.5 Curățarea brațului stropitor inferior

Vă recomandăm să curățați regulat brațul stropitor inferior pentru a împiedica înfundarea cu mizerie a orificiilor.

Orificiile înfundate pot conduce la rezultate nesatisfăcătoare la spălare.

1. Pentru a scoate brațul stropitor inferior, trageți-l în sus.

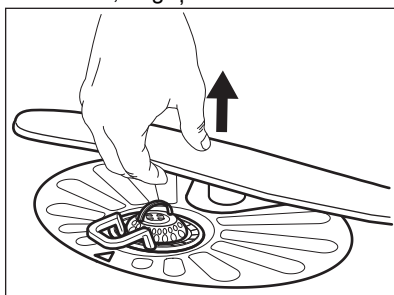

2. Spălați brațul stropitor sub un jet de apă. Folosiți un instrument subțire ascuțit, de ex. o scobitoare, pentru a îndepărta particulele de murdărie din orificii.

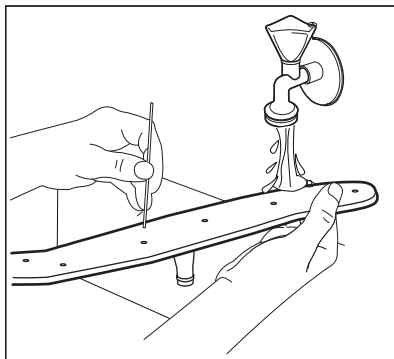

3. Pentru a reinstala brațul stropitor, apăsați-l în jos.

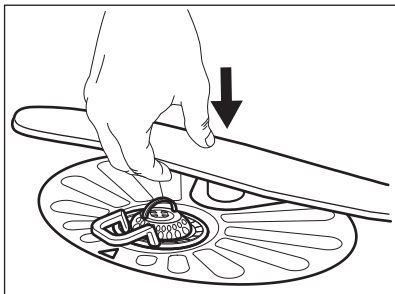

11.6 Curățarea brațului stropitor înalt

Nu scoateți brațul stropitor superior. Dacă orificiile din brațul stropitor sunt înfundate, înlăturați resturile de murdărie cu un obiect ascuțit subțire, ex. o scobitoare.

12. DEPANARE



AVERTISMENT!

Repararea incorectă a aparatului poate pune în pericol siguranța utilizatorului. Toate reparațiile trebuie efectuate de către personal calificat.

necesară contactarea unui Centru de service autorizat.

Consultați tabelul de mai jos pentru informații privind posibilele probleme.

În cazul anumitor probleme, afișajul indică un cod de alarmă.

Majoritatea problemelor care pot să apară pot fi rezolvate fără a fi

Problemă și cod de alarmă	Cauză posibilă și soluție
Nu puteți activa aparatul.	<ul style="list-style-type: none"> • Verificați dacă ștecherul este introdus în priză. • Verificați dacă există o siguranță arsă în tabloul de siguranțe.
Programul nu pornește.	<ul style="list-style-type: none"> • Verificați dacă ușa aparatului este închisă. • Apăsați butonul de start. • Dacă este setată pornirea întârziată, anulați setarea sau așteptați sfârșitul numărării inverse. • Aparatul reîncarcă rășină în interiorul dedurizatorului de apă. Durata procedurii este de aproximativ 5 minute.
Aparatul nu se alimentează cu apă. Afișajul indică i10 sau i11 .	<ul style="list-style-type: none"> • Verificați dacă robinetul de apă este deschis. • Verificați dacă presiunea de la rețeaua de alimentare cu apă nu este prea scăzută. Pentru această informație, contactați compania locală de furnizare a apei. • Verificați dacă robinetul de apă este înfundat. • Verificați dacă filtrul din furtunul de alimentare cu apă este înfundat. • Verificați dacă furtunul de alimentare este răsucit sau îndoit.

Problemă și cod de alarmă	Cauză posibilă și soluție
Aparatul nu evacuează apa. Afișajul indică i20 .	<ul style="list-style-type: none"> • Verificați dacă scurgerea chiuvetei este înfundată. • Verificați dacă sistemul de filtrare intern este înfundat. • Verificați dacă furtunul de evacuare este răsucit sau îndoit.
Dispozitivul anti-inundație este pornit. Afișajul indică i30 .	<ul style="list-style-type: none"> • Închideți robinetul de apă. • Asigurați-vă că aparatul a fost instalat corect. • Asigurați-vă că încărcarea coșurilor s-a făcut conform instrucțiunilor din manualul utilizatorului.
Funcționarea incorectă a senzorului de detectare a nivelului apei. Afișajul indică i41 - i44 .	<ul style="list-style-type: none"> • Verificați dacă filtrele sunt curate. • Opriți și porniți din nou aparatul.
Funcționarea incorectă a pompei de spălare sau a pompei de evacuare. Afișajul indică i51 - i59 sau i5A - i5F .	<ul style="list-style-type: none"> • Opriți și porniți din nou aparatul.
Temperatura apei din interiorul aparatului este prea ridicată sau senzorul de temperatură funcționează incorect. Afișajul indică i61 sau i69 .	<ul style="list-style-type: none"> • Asigurați-vă că temperatura apei de alimentare nu depășește 60°C. • Opriți și porniți din nou aparatul.
Defecțiune tehnică a aparatului. Afișajul indică iC0 sau iC3 .	<ul style="list-style-type: none"> • Opriți și porniți din nou aparatul.
Nivelul apei din aparat este prea mare. Afișajul indică iF1 .	<ul style="list-style-type: none"> • Opriți și porniți din nou aparatul. • Verificați dacă filtrele sunt curate. • Asigurați-vă că furtunul de evacuare este instalat la înălțimea corectă deasupra podelei. Consultați instrucțiunile de instalare.
Aparatul se oprește și pornește de mai multe ori în timpul funcționării.	<ul style="list-style-type: none"> • Este normal. Aceasta oferă rezultate optime la curățare și economii de energie.
Programul durează prea mult.	<ul style="list-style-type: none"> • Dacă este setată pornirea cu întârziere, anulați setarea de întârziere sau așteptați terminarea numărării inverse.
Durata programului afișat diferă de durata din tabelul cu valorile de consum.	<ul style="list-style-type: none"> • Presiunea și temperatura apei, variațiile curentului electric, opțiunile, numărul de vase și gradul de murdărie pot modifica durata programului.

Problemă și cod de alarmă	Cauză posibilă și soluție
Durata rămasă pe afișaj crește și sare până aproape de finalul duratei programului.	<ul style="list-style-type: none"> Acesta nu este un defect. Aparatul funcționează corect.
Mici scurgeri din ușa aparatului.	<ul style="list-style-type: none"> Aparatul nu este adus la nivel. Slăbiți sau strângeți picioarele reglabile (dacă se poate). Ușa aparatului nu este centrată pe cuvă. Reglați piciorul din spate (dacă se poate).
Ușa aparatului se închide greu.	<ul style="list-style-type: none"> Aparatul nu este adus la nivel. Slăbiți sau strângeți picioarele reglabile (dacă se poate). Părți din veselă ies prin coșuri.
Ușa aparatului se deschide în timpul ciclului de spălare.	<ul style="list-style-type: none"> Funcția AirDry este activată. Puteți dezactiva funcția. Consultați „Setări”.
Sunete de hure/ciocănit din interiorul aparatului.	<ul style="list-style-type: none"> Vesela nu este pusă corect în coșuri. Consultați prospectul despre încărcarea coșului. Verificați dacă brațele stropitoare se pot roti liber.
Aparatul declanșează întrerupătorul.	<ul style="list-style-type: none"> Amperajul este insuficient pentru a alimenta simultan toate aparatele aflate în uz. Verificați amperajul de la priză și capacitatea contorului sau opriți unul dintre aparatele aflate în uz. Defect electric intern al aparatului. Contactați un Centru de service autorizat.



Consultați „Înainte de prima utilizare”, „Utilizarea zilnică” sau „Informații și sfaturi” pentru alte cauze posibile.

După verificarea aparatului, dezactivați și activați aparatul. Dacă problema apare din nou, contactați Centrul de service autorizat.

Pentru codurile de alarmă care nu sunt descrise în tabel, contactați un Centru de service autorizat.





AVERTISMENT!

Nu recomandăm utilizarea aparatului până la remediarea completă a problemei. Scoateți aparatul din priză și nu-l mai conectați la loc dacă nu sunteți siguri că acesta funcționează corect.

12.1 Rezultatele mașinii de spălat vase și uscare nu sunt satisfăcătoare

Problemă	Cauză posibilă și soluție
Rezultate slabe la spălare.	<ul style="list-style-type: none"> • Consultați „Utilizarea zilnică”, „Informații și sfaturi” și prospectul despre încărcarea coșului. • Utilizați un program cu spălare mai intensivă. • Activați opțiunea ExtraPower pentru a îmbunătăți rezultatele la spălare pentru un program selectat. • Curățați duzele brațului stropitor și filtrul. Consultați capitolul „Îngrijirea și curățarea”.
Rezultate slabe la uscare.	<ul style="list-style-type: none"> • Vesela a fost lăsată prea mult timp în interiorul aparatului închis. Activați funcția AirDry pentru a seta deschiderea automată a ușii și pentru a îmbunătăți performanța la uscare. • Nu există agent de clătire sau dozajul agentului de clătire nu este suficient. Umpleți dozatorul pentru agent de clătire sau setați doza de agent de clătire la un nivel mai ridicat. • Calitatea agentului de clătire poate fi controlată. • Folosiți întotdeauna agent de clătire, chiar și cu tablele combinate. • Este posibil ca articolele din plastic să necesite uscarea pe prosop. • Programul nu are o fază de uscare. Consultați „Prezentarea programelor”.
Apar dăre alburii sau pelicule albastrii pe pahare și vase.	<ul style="list-style-type: none"> • Cantitatea de agent de clătire eliberată este prea mare. Reglați doza de agent de clătire la un nivel mai mic. • Cantitatea de detergent este prea mare.
Există pete și picături de apă uscate pe pahare și vase.	<ul style="list-style-type: none"> • Cantitatea de agent de clătire eliberată nu este suficientă. Reglați doza de agent de clătire la un nivel mai mare. • Calitatea agentului de clătire poate fi controlată.
Interiorul aparatului este ud.	<ul style="list-style-type: none"> • Acest lucru nu constituie o defectare a aparatului. Aerul umed se condensează pe pereții aparatului.
Spumă anormală în timpul spălării.	<ul style="list-style-type: none"> • Folosiți detergent special conceput pentru mașini de spălat vase. • Utilizați un detergent de la alt producător. • Nu pre-clățiți vasele sub jet de apă.
Urme de rugină pe tacâmuri.	<ul style="list-style-type: none"> • Este utilizată prea multă sare în apa folosită la spălare. Consultați „Dedurizatorul de apă”. • Tacâmurile din argint și oțel inoxidabil au fost puse împreună. Nu așezați alături articolele din argint de cele din oțel inoxidabil.

Problemă	Cauză posibilă și soluție
Există reziduuri de detergent în dozator la finalul programului.	<ul style="list-style-type: none"> • Tableta de detergent s-a blocat în dozator și nu a fost dizolvată de apă. • Apa nu poate dizolva detergentul din dozator. Asigurați-vă că brațele stropitoare nu sunt blocate sau înfundate. • Asigurați-vă că articolele din coșuri nu împiedică deschiderea capacului dozatorului pentru detergent.
Miros neplăcut în interiorul aparatului.	<ul style="list-style-type: none"> • Consultați „Curățarea internă”. • Porniți programul  cu un agent de decalcifiere sau un produs de curățare conceput pentru mașini de spălat vase.
Depuneri de calcar pe veselă, cuvă și pe interiorul ușii.	<ul style="list-style-type: none"> • Nivelul de sare este scăzut, verificați indicatorul de realimentare. • Capacul rezervorului pentru sare este slăbit. • Apa de la robinet este dură. Consultați „Dedurizatorul de apă”. • Folosiți sare și setați regenerarea dedurizatorului de apă chiar și atunci când sunt folosite tablete multi-funcționale. Consultați „Dedurizatorul de apă”. • Porniți programul  cu un produs de decalcifiere conceput pentru mașini de spălat vase. • Dacă depunerile de calcar persistă, curățați aparatul cu detergentii adecvați. • Încercați un detergent diferit. • Contactați producătorul detergentului.
Veselă mată, decolorată sau ciobită.	<ul style="list-style-type: none"> • Asigurați-vă că sunt spălate doar articole care pot fi spălate în mașina de spălat vase. • Încărcați și descărcați cu atenție coșul. Consultați prospectul despre încărcarea coșului. • Puneți obiectele delicate în coșul superior. • Activați opțiunea GlassCare pentru a asigura îngrijirea specială a paharelor și articolelor delicate.



Consultați „**Înainte de prima utilizare**”, „**Utilizarea zilnică**” sau „**Informații și sfaturi**” pentru alte cauze posibile.

13. INFORMAȚII TEHNICE

Dimensiuni	Lățime / înălțime / adâncime (mm)	596 / 818 - 898 / 575
------------	-----------------------------------	-----------------------

Conexiunea la rețeaua electrică ¹⁾	Tensiune (V)	220 - 240
	Frecvență (Hz)	50
Presiunea de alimentare cu apă	Presiune Min / Max bar (MPa)	0.5 (0.05) / 10 (1.0)
Alimentarea cu apă	Apă rece sau caldă ²⁾	Max 60 °C
Capacitate	Setări organizare	13

1) Consultați plăcuța cu date tehnice pentru restul valorilor.

2) Dacă apa caldă provine dintr-o sursă alternativă de energie (de ex. panouri solare), utilizați o sursă de apă caldă pentru a reduce consumul de energie.

13.1 Link către baza de date UE EPREL

Codul QR de pe eticheta energetică furnizată împreună cu aparatul oferă un link web pentru înregistrarea acestui aparat în baza de date EPREL UE. Păstrați eticheta energetică pentru referință împreună cu manualul utilizatorului și toate celelalte documente furnizate împreună cu acest aparat.

Se pot găsi informațiile referitoare la performanța produsului în baza de date

UE EPREL accesând linkul <https://eprel.ec.europa.eu> și numele modelului și numărul produsului pe care le găsiți pe plăcuța cu date tehnice a aparatului. Consultați capitolul „Descrierea produsului”.

Pentru informații mai detaliate despre eticheta energetică, vizitați www.theenergylabel.eu.

14. INFORMAȚII PRIVIND MEDIUL

Reciclați materialele marcate cu simbolul . Pentru a recicla ambalajele, acestea trebuie puse în containerele corespunzătoare. Ajuțați la protejarea mediului și a sănătății umane și la reciclarea deșeurilor din aparatele electrice și electrocasnice. Nu aruncați

aparatele marcate cu acest simbol  împreună cu deșeurile menajere. Returnați produsul la centrul local de reciclare sau contactați administrația orașului dvs.

OBSAH

1. BEZPEČNOSTNÉ INFORMÁCIE.....	30
2. BEZPEČNOSTNÉ POKYNY.....	31
3. OPIS VÝROBKU.....	34
4. OVLÁDACÍ PANEL.....	35
5. PROGRAMY.....	36
6. VOLITEĽNÉ FUNKCIE.....	38
7. NASTAVENIA.....	39
8. PRED PRVÝM POUŽITÍM.....	42
9. KAŽDODENNÉ POUŽÍVANIE.....	44
10. TIPY A RADY.....	45
11. OŠETROVANIE A ČISTENIE.....	47
12. RIEŠENIE PROBLÉMOV.....	50
13. TECHNICKÉ ÚDAJE.....	54
14. OCHRANA ŽIVOTNÉHO PROSTREDIA.....	54

NAVRHNUTÉ PRE VÁS

Ďakujeme, že ste si zakúpili spotrebič Electrolux. Vybrali ste si výrobok, ktorý vznikol na základe desaťročí odborných skúseností a inovácií. Dômyselný a štýlový – navrhnutý s dôrazom na váš komfort. Pri každom použití si môžete byť istí, že uvidíte skvelý výkon.

Vítajte vo svete Electrolux.

Navštívte našu stránku, kde nájdete:



Rady týkajúce sa používania, brožúry, návody na riešenie problémov a informácie o servise a opravách:

www.electrolux.com/support



Zaregistrujte si výrobok a využite tak ešte lepší servis:

www.registerelectrolux.com



Pre váš spotrebič si môžete zakúpiť príslušenstvo, spotrebný materiál a originálne náhradné diely:

www.electrolux.com/shop

STAROSTLIVOSŤ O ZÁKAZNÍKA A ZÁKAZNÍCKY SERVIS

Vždy používajte originálne náhradné diely.

Ak potrebujete kontaktovať autorizované servisné stredisko, uistite sa, že máte k dispozícii nasledujúce údaje: Model, číslo výrobku, sériové číslo.

Tieto informácie nájdete na typovom štítku.

 Upozornenie / Výstražné a bezpečnostné informácie

 Všeobecné informácie a tipy

 Informácie o životnom prostredí

Vyhradzujeme si právo na zmeny bez predchádzajúceho upozornenia.

1. ⚠ BEZPEČNOSTNÉ INFORMÁCIE

Pred inštaláciou a používaním spotrebiča si pozorne prečítajte priložený návod na používanie. Výrobca nezodpovedá za zranenia ani za škody spôsobené nesprávnou montážou alebo používaním. Tieto pokyny uskladnite na bezpečnom a prístupnom mieste, aby ste do nich mohli v budúcnosti nahliadnuť.

1.1 Bezpečnosť detí a zraniteľných osôb

- Tento spotrebič smú používať deti staršie ako 8 rokov a osoby so zníženou fyzickou, zmyslovou alebo psychickou spôsobilosťou alebo nedostatkom skúseností a znalostí, iba ak sú pod dozorom zodpovednej osoby alebo ak boli zodpovednou osobou poučené o bezpečnom používaní spotrebiča a rozumejú prípadným rizikám.
- Deti od 3 do 8 rokov a osoby s vysokou mierou postihnutia nesmú mať prístup k spotrebiču, pokiaľ nie sú pod nepretržitým dohľadom zodpovednej osoby.
- Deti do 3 rokov nesmú mať prístup k spotrebiču, pokiaľ nie sú pod nepretržitým dohľadom zodpovednej osoby.
- Deti by mali byť pod dozorom, aby sa zabezpečilo, že sa so spotrebičom nebudú hrať.
- Umývacie/pracie/čistiace prostriedky uschovávajúte mimo dosahu detí.
- Keď sú dvierka spotrebiča otvorené, nedovoľte deťom ani domácim zvieratám, aby sa k nemu priblížili.
- Deti nesmú spotrebič bez dozoru čistiť ani vykonávať žiadnu údržbu na spotrebiči.

1.2 Všeobecná bezpečnosť

- Tento spotrebič je určený iba na umývanie riadu a príboru pre domácnosti.
- Tento spotrebič je určený na jedno použitie v domácnosti v interiéri.

- Tento spotrebič sa môže používať v kanceláriách, hotelových hosťovských izbách, izbách s posteľou a raňajkami, v domovoch poľnohospodárskych hostí a iných podobných ubytovacích zariadeniach, ak takéto používanie nepresiahne (priemerné) úrovne používania v domácnosti.
- Nemeňte technické parametre tohto spotrebiča.
- Prevádzkový tlak vody (minimálny a maximálny) musí byť medzi 0.5 (0.05) / 10 (1.0) baru (MPa)
- Dodržiavajte maximálne množstvo 13 kompletov riadu.
- Ak je napájací kábel poškodený, musí ho vymeniť výrobca, ním autorizované servisné stredisko alebo podobne kvalifikované osoby, aby sa predišlo nebezpečenstvu.
- **UPOZORNENIE:** Nože a iný riad s ostrými hrotmi musia byť vložené do koša hrotmi dole alebo položené do vodorovnej polohy.
- Spotrebič nenechávajte s otvorenými dvierkami bez dozoru, aby ste predišli náhodnému šliapnutiu na ne.
- Pred vykonávaním údržby spotrebič vypnite a vytiahnite jeho zástrčku zo sieťovej zásuvky.
- Na čistenie spotrebiča nepoužívajte prúd vody pod vysokým tlakom a/alebo paru.
- Ak má spotrebič na základni vetracie otvory, nesmú byť zakryté napr. kobercom.
- Spotrebič pripojte do vodovodnej siete pomocou novej dodanej súpravy hadíc. Staré súpravy hadíc sa nesmú znovu použiť.

2. BEZPEČNOSTNÉ POKYNY

2.1 Montáž



VAROVANIE!

Tento spotrebič smie nainštalovať iba kvalifikovaná osoba.

- Odstráňte všetky obaly.
- Poškodený spotrebič neinštalujte ani nepoužívajte.
- Dodržiavajte pokyny na inštaláciu dodané so spotrebičom.
- Vždy dávajte pozor, ak presúvate spotrebič, pretože je ťažký. Vždy používajte ochranné rukavice a uzavretú obuv.
- Spotrebič neinštalujte ani nepoužívajte na mieste, kde teplota môže klesnúť pod 0 °C.

- Spotrebič nainštalujte na bezpečné a vhodné miesto, ktoré spĺňa požiadavky na inštaláciu.
- Z bezpečnostných dôvodov spotrebič nepoužívajte, ak nie je správne nainštalovaný do nábytku určeného na zabudovanie.



How to install your AEG/Electrolux semi integrated dishwasher



2.2 Elektrické zapojenie



VAROVANIE!

Nebezpečenstvo požiaru a zásahu elektrickým prúdom.

- Upozornenie: Tento spotrebič je určený na inštaláciu/pripojenie k uzemňovaciemu pripojeniu v budove.
- Uistite sa, že parametre na typovom štítku sú kompatibilné s elektrickým napätím zdroja napájania.
- Vždy používajte správne nainštalovanú zásuvku odolnú proti nárazom.
- Nepoužívajte viaczásuvkové adaptéry ani predĺžovacie káble.
- Uistite sa, že zástrčka a prívodný elektrický kábel nie sú poškodené. Ak prívodný elektrický kábel spotrebiča treba vymeniť, túto operáciu smie urobiť iba pracovník autorizovaného servisného strediska.
- Sieťovú zástrčku pripojte do sieťovej zásuvky až po dokončení inštalácie. Po inštalácii sa uistite, že máte prístup k sieťovej zástrčke.
- Spotrebič neodpájajte ťahaním za napájací kábel. Vždy ťahajte za sieťovú zástrčku.
- Tento spotrebič je vybavený 13 A sieťovou zástrčkou. Ak je potrebné vymeniť poistku sieťovej zástrčky, použite iba 13 A ASTA (BS 1362) poistku (Iba Veľká Británia a Írsko).

2.3 Prívod vody

- Vodné hadice nesmiete poškodiť.
- Pred pripojením k novým potrubiam alebo potrubiam, ktoré sa dlho

nepoužívali alebo boli opravené alebo vybavené novými zariadeniami (vodomery atď.), nechajte vodu stiecť, kým nebude čistá a číra.

- Uistite sa, že prvého použitia spotrebiča alebo po ňom viditeľne neuniká voda.
- Ochranný systém proti škodám spôsobeným vodou nefunguje bez elektr. napájania. V takomto prípade hrozí nebezpečenstvo vytopenia.
- Prívodná hadica na vodu je vybavená bezpečnostným ventilom a puzdrom s vnútorným sieťovým káblom.

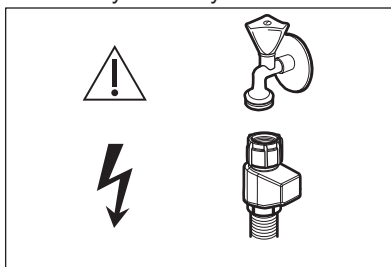

VAROVANIE!

Nebezpečné napätie.

- Ak je prívodná hadica poškodená, okamžite zatvorte vodovodný kohútik a vyťahnite zástrčku zo zásuvky elektrickej siete. Obráťte sa na autorizované servisné stredisko a požiadajte o výmenu prívodnej hadice na vodu.

2.4 Použitie

- Horľavé látky ani predmety, ktoré sú nasiaknuté horľavými látkami, nekladte do spotrebiča, do jeho blízkosti ani naň.
- Umývacie prostriedky sú nebezpečné. Dodržiavajte bezpečnostné pokyny na obale umývacích/pracích prostriedkov.
- Nepite a nehrajte sa s vodou v spotrebiči.
- Nevyberajte riad zo spotrebiča, kým sa neskončí program. Na riade môžu zostať zvyšky umývacieho prostriedku.
- Na otvorené dverka spotrebiča nekladte predmety ani nevyvíjajte tlak.

- Spotrebič môže vypustiť horúcu paru, ak otvoríte dvierka počas behu programu.

2.5 Servis

- Ak treba dať spotrebič opraviť, obráťte sa na autorizované servisné stredisko. Používajte iba originálne náhradné diely.
- Nezabudnite, že vlastnoručná alebo neprofesionálna oprava môže mať bezpečnostné následky a mohla by spôsobiť zánik záruky.
- Nasledujúce náhradné diely budú k dispozícii po dobu 7 rokov od ukončenia predaja modelu: motor, obehové a vypúšťacie čerpadlo, ohrievače a ohrevné telesá vrátane tepelných čerpadiel, potrubí a súvisiaceho vybavenia vrátane hadíc, ventilov, filtrov a systémov Aquastop, štrukturálne a vnútorné časti vzťahujúce sa na montážne súpravy dverí, dosky s plošnými spojmi, elektronické displeje, tlakové spínače, termostaty a senzory, softvér a firmvér vrátane resetovacieho softvéru. Upozorňujeme, že niektoré z týchto dielov môžu byť dostupné iba pre profesionálnych opravárov, a že nie všetky náhradné diely sú vhodné pre všetky modely.

- Nasledujúce náhradné diely budú k dispozícii po dobu 10 rokov od ukončenia predaja modelu: závesy a tesnenia dvierok, iné tesnenia, sprchovacie ramená, odtokové filtre, vnútorné rošty a plastové periférne diely, ako sú koše a veká.
- Informácie o žiarovke/žiarovkách vnútri tohto výrobku a náhradných dieloch osvetlenia, ktoré sa predávajú samostatne: Tieto žiarovky sú navrhnuté tak, aby odolali extrémnym podmienkam v domácich spotrebičoch, ako napr. teplota, vibrácie, vlhkosť, alebo slúžia ako ukazovatele prevádzkového stavu spotrebiča. Nie sú určené na používanie iným spôsobom a nie sú vhodné na osvetlenie priestorov v domácnosti.

2.6 Likvidácia



VAROVANIE!

Nebezpečenstvo poranenia alebo udusenía.

- Spotrebič odpojte od elektrickej siete.
- Odrežte elektrický kábel a zlikvidujte ho.
- Odstráňte západku dvierok, aby ste zabránili uviaznutiu detí a domácich zvierat v spotrebiči.

3. OPIS VÝROBKU

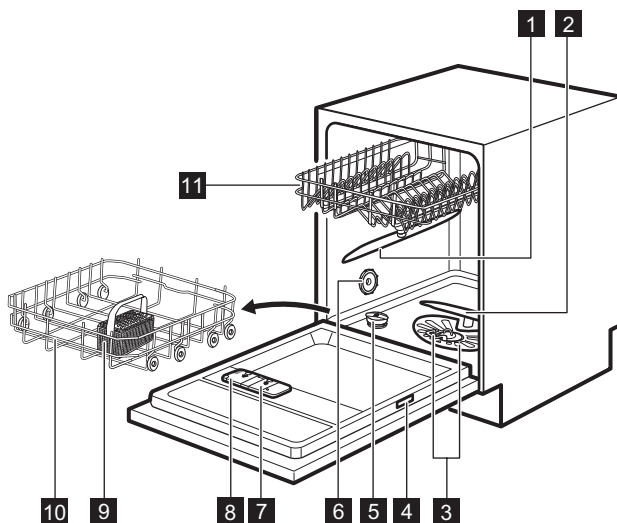

- 1** Horné sprchovacie rameno
- 2** Dolné sprchovacie rameno
- 3** Filtre
- 4** Typový štítok
- 5** Zásobník soli
- 6** Vetracie otvory
- 7** Dávkovač leštidla
- 8** Dávkovač umývacieho prostriedku
- 9** Kôš na príbor

- 10** Dolný kôš
- 11** Horný kôš

i Obrázok znázorňuje všeobecný prehľad. Podrobnejšie informácie si pozrite v iných kapitolách alebo dokumentoch poskytnutých ku spotrebiču.

4. OVLÁDACÍ PANEL

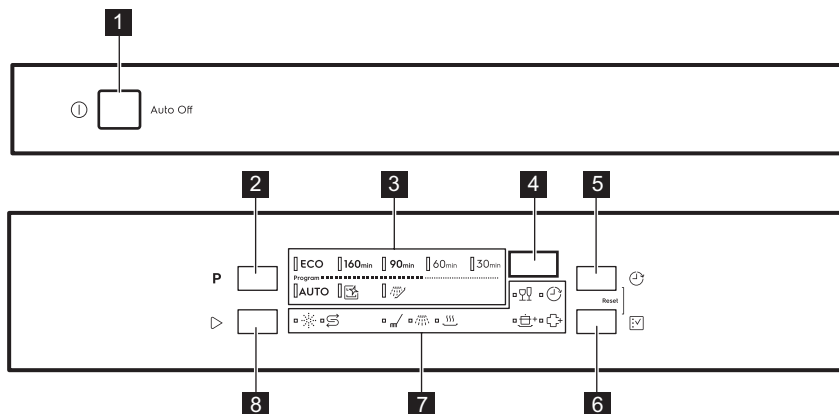

- | | |
|----------------------------------|--|
| 1 Tlačidlo Zap/Vyp | 6 Tlačidlo Voliteľná funkcia |
| 2 Tlačidlo Program | 7 Ukazovatele |
| 3 Ukazovatele programov | 8 Tlačidlo Štart |
| 4 Displej | |
| 5 Tlačidlo Odklad | |



4.1 Indikátory

Indikátor	Popis
	Ukazovateľ soli. Svetí, keď je potrebné doplniť soľ do zásobníka. Nikdy nesvieti, keď program beží.
	Ukazovateľ stavu leštidla. Svetí, keď je potrebné doplniť leštidlo do dávkovača. Nikdy nesvieti, keď program beží.
	Ukazovateľ fázy prania. Svetí počas fázy umývania.
	Ukazovateľ fázy plákania. Svetí počas fázy oplachovania.
	Ukazovateľ fázy sušenia. Svetí, keď je vybraný program s fázou sušenia. Bliká počas fázy sušenia.
	Ukazovateľ odkladu. Svetí, keď nastavíte odložený štart.
	Indikátor GlassCare.
	Indikátor ExtraPower.
	Indikátor ExtraHygiene.

5. PROGRAMY

Poradie programov v tabuľke nemusí zodpovedať ich postupnosti na ovládacom paneli.

Program	Náplň umývačky riadu	Stupeň znečistenia	Fázy programu	Voliteľné funkcie
ECO 1)	Porcelán, príbor, hrnce, panvice	Normálne, mierne zaschnuté	<ul style="list-style-type: none"> • Predumytie • Umývanie riadu pri 50 °C • Priebežné oplachovanie • Záverečné opláchnutie 55 °C • Sušenie • AirDry ²⁾ 	<ul style="list-style-type: none"> • ExtraPower • GlassCare • ExtraHygiene
160min	Porcelán, príbor, hrnce, panvice	Normálne až ťažké, zaschnuté	<ul style="list-style-type: none"> • Predumytie • Umývanie riadu pri 60 °C • Priebežné oplachovanie • Záverečné opláchnutie 60 °C • Sušenie • AirDry ²⁾ 	<ul style="list-style-type: none"> • ExtraPower • GlassCare • ExtraHygiene
90min	Porcelán, príbor, hrnce, panvice	Normálne, mierne zaschnuté	<ul style="list-style-type: none"> • Umývanie riadu pri 60 °C • Priebežné oplachovanie • Záverečné opláchnutie 55 °C • Sušenie • AirDry ²⁾ 	<ul style="list-style-type: none"> • ExtraPower • GlassCare • ExtraHygiene
60min	Keramický riad, príbor	Čerstvé, mierne zaschnuté	<ul style="list-style-type: none"> • Umývanie riadu pri 60 °C • Priebežné oplachovanie • Záverečné opláchnutie 50 °C • AirDry ²⁾ 	<ul style="list-style-type: none"> • ExtraPower • GlassCare • ExtraHygiene
30min	Keramický riad, príbor	Čerstvé	<ul style="list-style-type: none"> • Umývanie riadu pri 50 °C • Priebežné oplachovanie • Záverečné opláchnutie 50 °C • AirDry ²⁾ 	<ul style="list-style-type: none"> • ExtraPower • GlassCare • ExtraHygiene

Program	Náplň umývačky riadu	Stupeň znečistenia	Fázy programu	Voliteľné funkcie
AUTO 3)	Porcelán, príbor, hrnce, panvice	Všetky	<ul style="list-style-type: none"> • Predumytie • Umývanie riadu pri 50 - 60 °C • Priebežné oplachovanie • Záverečné opláchnutie 60 °C • Sušenie • AirDry 2) 	
 4)	Žiadny	Čistenie vnútra spotrebiča	<ul style="list-style-type: none"> • Umývanie 70 °C • Priebežné oplachovanie • Záverečné opláchnutie • AirDry 2) 	
 5)	Všetky	Všetky	<ul style="list-style-type: none"> • Predpranie 	

1) Tento program ponúka najúčinnšie využitie vody a energie pri bežne znečistených riadoch a príboroch. Toto je štandardný program pre skúšobne. Tento program slúži na posúdenie súladu s nariadením Komisie, ktorým sa stanovujú požiadavky na ekodizajn umývačiek riadu pre domácnosť (EÚ) č. 2019/2022.

2) Automatické otváranie dvierok počas fázy sušenia. Pozrite si časť „Nastavenia“.



3) Spotrebič rozoznáva stupeň znečistenia a množstvo riadu v košoch. Automaticky upravuje teplotu a množstvo vody, spotrebu energie a trvanie programu.

4) Tento program je navrhnutý na účinné a úsporné vyčistenie vnútra spotrebiča. Odstraňuje vodný kameň a usadenú masť. Program spustíte minimálne raz za 2 mesiace s odváňovacím alebo čistiacim prípravkom určeným pre umývačky riadu a bez náplne.

5) S týmto programom môžete rýchlo opláchnuť zvyšky jedla z riadu a predísť tvorbe zápaču v spotrebiči. Pri tomto programe nepoužívajte umývací prostriedok.

5.1 Hodnoty spotreby

Program 1)2)	Voda (l)	Energia (kWh)	Trvanie (min)
ECO	9.9	0.835	240
160 _{min}	10.2	0.982	160
90 _{min}	10.1	1.027	90
60 _{min}	10.4	0.855	60
30 _{min}	10.4	0.627	30
AUTO	10.2	0.982	170

Program 1)2)	Voda (l)	Energia (kWh)	Trvanie (min)
	9.3	0.645	60
	4.5	0.050	15

1) Hodnoty ovplyvňujú: tlak a teplota vody, kolísanie napätia v elektrickej sieti, voliteľné funkcie, množstvo riadu a stupeň jeho znečistenia.

2) Hodnoty pre iné programy ako ECO sú iba orientačné.

5.2 Informácie pre skúšobné ústavy

Ak chcete získať informácie potrebné na skúšanie výkonnosti (napr. podľa normy EN60436), pošlite e-mail na adresu:

info.test@dishwasher-production.com

Vo vašej žiadosti zahrňte číslo výrobku (PNC) uvedené na typovom štítku.

V prípade akýchkoľvek ďalších otázok ohľadom vašej umývačky si pozrite servisnú knižku dodanú s vaším spotrebičom.

6. VOLITEĽNÉ FUNKCIE



Požadované voliteľné funkcie musia byť zapnuté pred každým spustením programu. Voliteľnú funkciu nie je možné zapnúť či vypnúť pri spustení programu.



Tlačidlo voliteľnej funkcie prepína medzi dostupnými voliteľnými funkciami a ich možnými kombináciami.



Nie všetky voliteľné funkcie sú spolu kompatibilné. Ak ste zvolili nekompatibilné funkcie, spotrebič automaticky deaktivuje jednu alebo viac funkcií. Svetlík zostanú iba ukazovatele aktívnych funkcií.



Ak nie je možné voliteľnú funkciu použiť pre daný program, príslušný ukazovateľ sa nerozsvieti alebo niekoľko sekúnd rýchlo bliká a potom zhasne.





Zapnutie voliteľných funkcií môže ovplyvniť spotrebu energie a vody ako aj trvanie programu.

6.1 GlassCare

Táto voliteľná funkcia chráni náplň s delikátnymi riadmi, najmä sklenený riad, pred poškodením. Zabraňuje prudkým zmenám teploty umývania riadu zvoleného programu a znižuje ju na 45 °C.



Zapnutie GlassCare

Stlačte tlačidlo , kým sa nerozsvieti ukazovateľ . Na displeji sa zobrazí aktualizované trvanie programu.

6.2 ExtraPower

Táto voliteľná funkcia zlepšuje výsledky umývania riadu vybraného programu. Zvyšuje teplotu a trvanie umývania.

Zapnutie ExtraPower



Stlačte tlačidlo , kým sa nerozsvieti ukazovateľ .
Na displeji sa zobrazí aktualizované trvanie programu.

6.3 ExtraHygiene

Táto voliteľná funkcia zabezpečuje lepšie výsledky čistenia tým, že udržiava teplotu

medzi 65 a 70 °C minimálne 10 minút počas poslednej fázy oplachovania.

Zapnutie ExtraHygiene

Stlačte tlačidlo , kým sa nerozsvieti ukazovateľ .
Na displeji sa zobrazí aktualizované trvanie programu.

7. NASTAVENIA

7.1 Režim výberu programu a používateľa

Keď je spotrebič v režime výberu programu, môžete nastaviť program a vstúpiť do používateľského režimu.

Môžete tiež zobrazíť počet dokončených umývacích cyklov.

Nastavenia dostupné v používateľskom režime:



- Úroveň zmäkčovača vody podľa tvrdosti vody.
- Zapnutie alebo vypnutie ukazovateľa doplnenia leštidla.
- Zapnutie alebo vypnutie funkcie AirDry.
- Obnova výrobných nastavení.

Tieto nastavenia sa uložia, kým ich opäť nezmeníte.

Nastavenie režimu výberu programu



Spotrebič je v režime výberu programu, keď svieti ukazovateľ programu **ECO** a na displeji je zobrazené trvanie programu.

Po zapnutí je spotrebič štandardne v režime výberu programu. Ak nie je, nastavte režim výberu programu nasledovným spôsobom:

Naraz stlačte a podržte  a , až kým spotrebič nebude v režime výberu programu.

Vstup do používateľského režimu

Skontrolujte, či je spotrebič v režime výberu programu.

Ak chcete vstúpiť do používateľského režimu, súčasne stlačte a podržte tlačidlá  a , až kým ukazovateľ **ECO**, **160min** a **90min** nezačnú blikať a displej nebude prázdny.

7.2 Zmäkčovač vody

Zmäkčovač vody odstraňuje minerály z pritekajúcej vody, ktoré by inak mali škodlivý vplyv na výsledky umývania a na spotrebič.

Čím vyšší je obsah týchto minerálov, tým tvrdšia je voda. Tvrdosť vody je meraná na ekvivalentnej stupnici.

Zmäkčovač vody sa musí nastaviť v závislosti od tvrdosti vody vo vašej lokalite. Váš miestny vodohospodársky orgán vám môže dodať informácie o tvrdosti vody vo vašej lokalite. Nastavte správnu úroveň zmäkčovača vody na zaistenie dobrých výsledkov umývania.

Tvrdosť vody

Nemecké stupne (°dH)	Francúzske stupne (°fH)	mmol/l	mg/l (ppm)	Clarke stupne	Úroveň zmäkčovača vody
47 - 50	84 - 90	8.4 - 9.0	835 - 904	58 - 63	10
43 - 46	76 - 83	7.6 - 8.3	755 - 834	53 - 57	9
37 - 42	65 - 75	6.5 - 7.5	645 - 754	46 - 52	8
29 - 36	51 - 64	5.1 - 6.4	505 - 644	36 - 45	7
23 - 28	40 - 50	4.0 - 5.0	395 - 504	28 - 35	6
19 - 22	33 - 39	3.3 - 3.9	325 - 394	23 - 27	5 1)
15 - 18	26 - 32	2.6 - 3.2	255 - 324	18 - 22	4
11 - 14	19 - 25	1.9 - 2.5	185 - 254	13 - 17	3
4 - 10	7 - 18	0.7 - 1.8	70 - 184	5 - 12	2
<4	<7	<0.7	<70	< 5	1 2)

1) Pôvodné nastavenie.

2) Pri tejto úrovni nepoužívajte soľ.

Bez ohľadu na typ použitého umývacieho prostriedku nastavte vhodnú úroveň tvrdosti vody, aby zostal indikátor doplnenia soli aktívny.



Kombinované umývacie tablety s obsahom soli nie sú dostatočne účinné na zmäkčenie tvrdej vody.

Proces regenerácie

Pre správnu funkciu zmäkčovača vody je potrebná pravidelná regenerácia živice zmäkčovacieho zariadenia. Tento proces je automatický a je súčasťou bežnej prevádzky umývačky.

Keď bolo spotrebované predpísané množstvo vody (pozri hodnoty v tabuľke) od posledného procesu regenerácie, inicializuje sa nový proces regenerácie medzi finálnym opláchnutím a koncom programu.

Úroveň zmäkčovača vody	Množstvo vody (l)
1	250
2	100

Úroveň zmäkčovača vody	Množstvo vody (l)
3	62
4	47
5	25
6	17
7	10
8	5
9	3
10	3

V prípade vysokého nastavenia zmäkčovača vody k nemu môže dôjsť aj uprostred programu, pred oplachovaním (dvakrát za program). Inicializácia regenerácie nemá vplyv na trvanie cyklu, pokiaľ sa nevyskytne uprostred programu alebo na konci programu s krátkou fázou sušenia. V týchto prípadoch predlžuje regenerácia celkové trvanie programu o dodatočných 5 minút.

Následne môže opláchnutie zmäkčovača vody, ktoré trvá menej než 5 minút,

začať v rovnakom cykle alebo na začiatku ďalšieho programu. Táto činnosť zvyšuje celkovú spotrebu vody programu o dodatočné 4 litre a celkovú spotrebu energie programu o dodatočné 2 Wh. Oplachovanie zmäkčovača skončí s úplným vypustením.

Každé vykonané opláchnutie zmäkčovača (teoreticky viac ako jedno v rovnakom cykle) môže predĺžiť trvanie programu o ďalších 5 minút keď k nemu dôjde kedykoľvek na začiatku alebo uprostred programu.



Všetky hodnoty spotreby uvedené v tejto časti sú určené v súlade s aktuálne platným štandardom v laboratórnych podmienkach s tvrdosťou vody 2,5 mmol/l (zmäkčovač vody: úroveň 3) podľa nariadenia: 2019/2022 . Tlak a teplota vody ako aj kolísanie napätia v elektrickej sieti môžu tieto hodnoty zmeniť.

Nastavenie úrovne zmäkčovača vody

Skontrolujte, či je spotrebič v používateľskom režime.

1. Stlačte tlačidlo **P**.
 - Ukazovateľ **ECO** naďalej bliká.
 - Ostatné ukazovatele sú vypnuté.
 - Na displeji sa zobrazí aktuálne nastavenie: napr. **5 L** = úroveň 5.
2. Opakovaným stláčaním tlačidla **P** zmeníte nastavenie.
3. Stlačením tlačidla Zap/Vyp potvrdíte nastavenie.

7.3 Upozornenie na doplnenie leštidla

Leštidlo pomáha vysušiť riad bez škvŕn a usadenín. Automaticky sa uvoľní počas záverečného oplachovania.





Keď je komora na leštidlo prázdna, rozsvieti sa ukazovateľ leštidla. Ak sú výsledky sušenia uspokojivé aj

s výlučným použitím kombinovaných umývacích tabliet, môžete vypnúť upozornenie na doplnenie leštidla. Pre najlepší výkon sušenia však vždy používajte leštidlo.

Ak použijete štandardný umývací prostriedok alebo kombinované umývacie tablety bez leštidla, upozornenie zapnete, aby ukazovateľ doplnenia leštidla fungoval.

Vypnutie ukazovateľa doplnenia leštidla

Skontrolujte, či je spotrebič v používateľskom režime.

1. Stlačte tlačidlo .
 - Ukazovateľ **160min** naďalej bliká.
 - Ostatné ukazovatele sú vypnuté.
 - Na displeji sa zobrazí aktuálne nastavenie.
 -  **d** = ukazovateľ doplnenia leštidla je vypnutý.
 -  **d** = ukazovateľ doplnenia leštidla je zapnutý.
2. Stlačením tlačidla  zmeníte nastavenie.
3. Stlačením tlačidla Zap/Vyp potvrdíte nastavenie.

7.4 AirDry

Funkcia AirDry zlepšuje účinnosť sušenia pri nižšej spotrebe energie. Počas fázy sušenia sa dvierka spotrebiča otvoria automaticky a ostanú pootvorené.

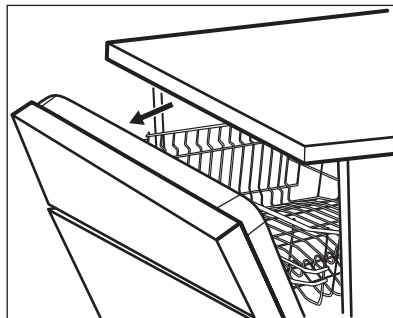

Funkcia AirDry sa automaticky aktivuje pri všetkých programoch okrem programu  (ak je k dispozícii).

Trvanie fázy sušenia a čas otvorenia dvierok sa líšia podľa zvoleného programu a voliteľných funkcií.

Keď funkcia AirDry otvorí dvierka, na displeji sa zobrazí zostávajúci čas spusteného programu.



UPOZORNENIE!

Nepokúšajte sa o zatvorenie dvierok spotrebiča do dvoch minút od automatického otvorenia. Mohlo by to spôsobiť poškodenie spotrebiča. Ak neskôr zatvoríte dvierka na minimálne tri minúty, spustený program sa skončí.







UPOZORNENIE!

Ak majú deti prístup k spotrebiču, odporúčame vypnúť funkciu AirDry. Automatické otváranie dvierok môže predstavovať nebezpečenstvo.

Vypnutie AirDry



Skontrolujte, či je spotrebič v používateľskom režime.

1. Stlačte tlačidlo .
 - Ukazovateľ **90min** naďalej bliká.
 - Ostatné ukazovatele sú vypnuté.
 - Na displeji sa zobrazí aktuálne nastavenie:
 -  = funkcia AirDry je vypnutá.
 -  = funkcia AirDry je zapnutá.

2. Stlačením tlačidla  zmeníte nastavenie.
3. Stlačením tlačidla Zap/Vyp potvrdíte nastavenie.

7.5 Obnova výrobných nastavení

Resetovanie výrobných nastavení obnoví pôvodné nastavenia z výroby. Pred resetovaním sa uistite, že je spotrebič v používateľskom režime.

Stlačte a podržte tlačidlá  a  5 sekúnd.

Na displeji sa zobrazí ___ na približne 5 sekúnd.



Spotrebič sa vráti do režimu výberu programu.



Obnovenie výrobných nastavení nevynuluje počítadlo cyklov.

7.6 Počítadlo cyklov

Počet dokončených umývacích cyklov môžete zobrazit' prostredníctvom počítadla cyklov.

1. Stlačením vypínača zapnete umývačku riadu. Skontrolujte, či je spotrebič v režime výberu programu.
2. Stlačte a podržte tlačidlá  a  5 sekúnd.

Na displeji sa zobrazí **uC** a následne počet cyklov.

Stlačením ľubovoľného tlačidla ukončíte počítadlo cyklov.



Po dosiahnutí 65535 cyklov sa počítadlo cyklov reštartuje.

8. PRED PRVÝM POUŽITÍM

1. Uistite sa, že aktuálna nastavená úroveň zmäkčovača vody zodpovedá tvrdosti pritekajúcej vody. Ak nie, upravte úroveň zmäkčovača vody.
2. Naplňte zásobník na soľ.
3. Naplňte dávkovač leštidla.
4. Otvorte vodovodný ventil.
5. Spustíte program, aby ste odstránili prípadné zvyšky z výroby, ktoré môžu byť stále vnútri spotrebiča. Nepoužívajte umývacie prostriedok a do košov nedávajte riad.

Po spustení programu spotrebič vykoná obnovenie účinnosti zmäkčovača vody, ktoré trvá až 5 minút. Fáza umývania začne až po skončení tohto procesu. Proces sa pravidelne opakuje.

8.1 Zásobník na soľ



UPOZORNENIE!

Používajte iba hrubozrnnú soľ určenú pre umývačky. Jemná soľ zvyšuje riziko korózie.

Soľ sa používa na regeneráciu v zmäkčovači vody a na zabezpečenie dobrých výsledkov umývania pri každodennom používaní.

Plnenie zásobníka na soľ

1. Otočte viečko zásobníka na soľ doľava a vyberte ho.
2. Do zásobníka na soľ nalejte 1 liter vody (iba keď dopĺňate soľ prvýkrát).
3. Do zásobníka na soľ nasypete 1 kg soli (kým nebude plný).



4. Opatrne potraсте lievik za rukoväť, aby sa dostali dnu aj posledné granule.
5. Soľ z okolia otvoru zásobníka na soľ odstráňte.

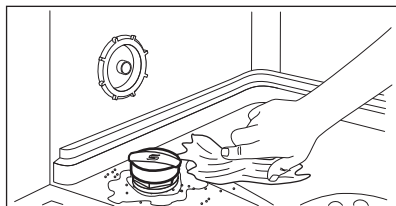

6. Zásobník na soľ zatvorte otočením veka zásobníka doprava.



UPOZORNENIE!

Pri naplňaní zásobníka na soľ z neho môže vytiect' voda a soľ. Po naplnení zásobníka na soľ okamžite spustíte program, aby ste predišli korózii.

8.2 Návod na naplnenie dávkovača leštidla

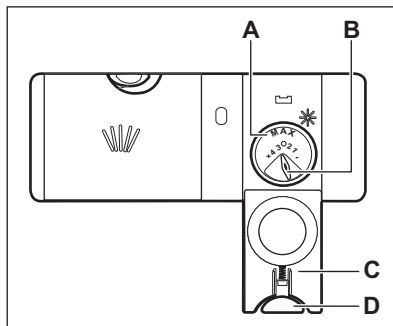

UPOZORNENIE!

Tento priečnik (A) je určený len na leštidlo. Nenapĺňajte ho umývacím prostriedkom.



UPOZORNENIE!

Používajte výhradne leštidlo špeciálne určené pre umývačky riadu.

1. Stlačením uvoľňovacieho tlačidla (D) otvoríte veko (C).
2. Naplňte dávkovač (A), kým ukazovateľ leštidla nedosiahne značku „MAX“.
3. Rozliate leštidlo odstráňte handričkou, aby ste predišli tvorbe veľkého množstva peny.
4. Zatvorte viečko. Uistite sa, že tlačidlo uvoľnenia je zaistené v polohe.



Uvoľňované množstvo (B) môžete nastaviť do polohy 1 (najmenšie množstvo) až 4 alebo 6 (najväčšie množstvo).

9. KAŽDODENNÉ POUŽÍVANIE

1. Otvorte vodovodný kohútik.
2. Spotrebič zapnete stlačením vypínača.

Skontrolujte, či je spotrebič v režime výberu programu.

- Ak je indikátor soli aktívny, naplňte nádobku na soľ.
 - Ak je indikátor leštidla aktívny, naplňte dávkovač leštidla.
3. Do košov vložte riad.
 4. Pridajte čistiaci prostriedok.
 5. Nastavte a spustíte vhodný program pre daný druh náplne a stupeň jej znečistenia.

9.1 Používanie umývacieho prostriedku

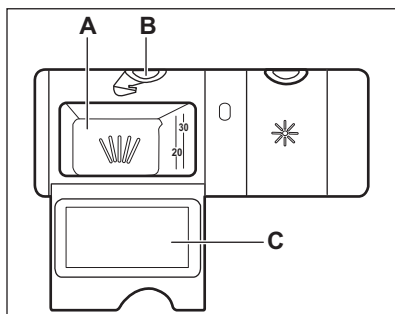

UPOZORNENIE!

Používajte výhradne umývacie prostriedky špeciálne určené pre umývačky riadu.

1. Stlačením uvoľňovacieho tlačidla (B) otvoríte veko (C).
2. Práškový umývacie prostriedok alebo tablety pridajte do priehradky (A).
3. Ak má program fázu predumytia, pridajte malé množstvo umývacieho prostriedku na vnútornú časť dvierok spotrebiča.
4. Zatvorte viečko. Uistite sa, že uvoľňovacie tlačidlo zapadne do správnej polohy.



Informácie o dávkovaní umývacieho prostriedku nájdete v pokynoch výrobcu na obale výrobku. Na umývanie bežne znečisteného riadu zvyčajne postačí 20 - 25 ml gélového umývacieho prostriedku.



Neplňte priehradku (A) s viac ako 30 ml gélového umývacieho prostriedku.

9.2 Nastavenie a spustenie programu

Funkcia Auto Off

Táto funkcia znižuje spotrebu energie automatickým vypnutím spotrebiča, keď nie je v prevádzke.

Funkcia sa spustí:

- Keď sa skončí program.
- Po 5 minútach, ak sa nespustí program.

Spustenie programu



1. Stlačením tlačidla Zap/Vyp spotrebič zapnete. Skontrolujte, či je spotrebič v režime výberu programu.
2. Zatvorte dvierka spotrebiča.
3. Opakovane stláčajte **P**, kým nebude svietiť ukazovateľ požadovaného programu.

Na displeji sa zobrazí trvanie programu.

4. V prípade potreby nastavte príslušné voliteľné funkcie.
5. Stlačením tlačidla  spustíte program.
 - Svieti sa ukazovateľ prebiehajúcej fázy.
 - Trvanie programu sa odpočítava v minútach.

Spustenie programu s odloženým štartom

1. Nastavte program.

2. Stláčajte tlačidlo , kým sa na displeji nezobrazí požadovaný čas odloženia štartu (od 1 do 24 hodín).
3. Stláčajte tlačidlo  spustíte odpočítavanie.
 - Ukazovateľ  je zapnutý.
 - Čas sa odpočítava smerom nadol v hodinových intervaloch. Posledná hodina je zobrazená v minútach.

Po skončení odpočítavania sa program spustí a rozsvieti sa ukazovateľ prebiehajúcej fázy. Ukazovateľ  je vypnutý.

Otvorenie dvierok spusteného spotrebiča

Ak otvoríte dvierka pri spustenom programe, spotrebič sa zastaví. Môže to ovplyvniť spotrebu energie a trvanie programu. Po zatvorení dvierok bude spotrebič pokračovať od bodu, v ktorom bol program prerušený.

 Ak počas fázy sušenia dvierka otvoríte na viac ako 30 sekúnd, spustený program sa skončí. Nestane sa tak pri otvorení dvierok funkciou AirDry.

 Do 2 minút od automatického otvorenia dvierok funkciou AirDry sa nepokúšajte o zatvorenie dvierok, keďže by mohlo dôjsť k poškodeniu spotrebiča. Ak neskôr zatvoríte dvierka na minimálne 3 minúty, spustený program sa skončí.

10. TIPY A RADY



10.1 Všeobecne

Postupovanie podľa dole uvedených typov vám zaisťujú optimálnu účinnosť umývania a sušenia pri každodennom používaní a zároveň vám pomôže chrániť životné prostredie.



- Umytie riadu v umývačke podľa pokynov v návode na obsluhu reálne

Zrušenie posunutého štartu počas odpočítavania

Ak zrušíte posunutý štart, bude potrebné znovu nastaviť program a voliteľné funkcie.

Naraz stlačte a podržte  a , až kým spotrebič nebude v režime výberu programu.

Zrušenie programu

Naraz stlačte a podržte  a , až kým spotrebič nebude v režime výberu programu.

Pred spustením nového programu skontrolujte, či sa v dávkovači umývacieho prostriedku nachádza umývací prostriedok.

Koniec programu

Po skončení programu funkcia Auto Off spotrebič automaticky vypne.

Všetky tlačidlá okrem tlačidla zapnutia/vypnutia sú neaktívne.

Zatvorte vodovodný kohútik.

spotrebuje menej vody a energie ako pri ručnom umývaní riadu.

- Umývačku naplňte na plnú kapacitu, aby ste usporili vodu a energiu. Pre najlepšie výsledky umývania usporiadajte riad v košoch podľa pokynov v návode na obsluhu a neprepínajte koše.

- Riad ručne neoplachujte. Zvyšuje to spotrebu vody a energie. Keď je to potrebné, zvolte program s fázou predumývania.
- Odstráňte väčšie zvyšky jedla z riadu a vyprázdňte hrnčeky a sklá pred ich vložením do spotrebiča.
- Kuchynský riad s pevne privareným alebo pripečeným jedlom pred umytím v spotrebiči namočte alebo mierne oškrabte.
- Uistite sa, že sa jednotlivé kusy riadu v košoch nedotýkajú ani neprekrývajú. Iba vtedy môže voda úplne dosiahnuť a umyť riad.
- Prostriedok do umývačky riadu, leštidlo a soľ môžete používať samostatne alebo môžete použiť kombinované umývacie tablety (napr. „Všetko v 1“). Postupujte podľa pokynov na balení.
- Zvoľte program podľa typu náplne a stupňa znečistenia. **ECO** ponúka najúspornejšie použitie vody a najnižšiu spotrebu energie.
- Na zabránenie tvorby vodného kameňa vnútri spotrebiča:
 - Zásobník na soľ v prípade potreby doplňte.
 - Používajte odporúčané dávkovanie umývacieho prostriedku a leštidla.
 - Skontrolujte, či sa nastavená úroveň zmäkčovača vody zhoduje s tvrdosťou vody vo vašej oblasti.
 - Postupujte podľa pokynov v kapitole „**Starostlivosť a čistenie**“.

10.2 Používanie soli, leštidla a umývacieho prostriedku

- Používajte iba soľ, leštidlo a umývacie prostriedok pre umývačky. Iné výrobky by mohli spôsobiť poškodenie spotrebiča.
- V oblastiach s tvrdou a veľmi tvrdou vodou v záujme dosiahnutia optimálnych výsledkov umývania a sušenia odporúčame používať základný umývacie prostriedok (prášok, gél, tablety bez prídavných funkcií), leštidlo a soľ samostatne.
- Umývacie tablety sa pri krátkych programoch nerozpustia úplne. Ak sa chcete vyhnúť zvyškom umývacích

tablet na kuchynskom riade, odporúčame, aby ste tablety používali pri dlhších programoch.

- Vždy používajte správne množstvo umývacieho prostriedku. Nedostatočné dávkovanie umývacieho prostriedku môže mať za následok neuspokojivé výsledky umývania a vrstvu tvrdej vody alebo bodky na riade. Používanie príliš veľkého množstva umývacieho prostriedku s mäkkou alebo zmäkčenou vodou spôsobuje zvyšky umývacieho prostriedku na riade. Množstvo umývacieho prostriedku upravte podľa tvrdosti vody. Pozrite si pokyny na obale umývacieho prostriedku.
- Vždy používajte správne množstvo leštidla. Nedostatočné dávkovanie leštidla znižuje výsledky sušenia. Používanie príliš veľkého množstva leštidla spôsobuje modrastý povlak na riade.
- Skontrolujte, či je úroveň zmäkčovača vody správna. Ak je úroveň príliš vysoká, zvýšené množstvo soli vo vode môže spôsobiť hrdzu na príbore.

10.3 Čo máte robiť, ak chcete prestať používať kombinované umývacie tablety

Skôr ako začnete používať osobitne umývacie prostriedok, soľ a leštidlo, vykonajte nasledovné kroky:

1. Nastavte najvyššiu úroveň zmäkčovača vody.
2. Presvedčte sa, že zásobník na soľ a dávkovač leštidla sú plné.
3. Spustíte najkratší program s fázou oplachovania. Nepri dávajte umývacie prostriedok a do košov nedávajte riad.
4. Po skončení programu nastavte zmäkčovač vody podľa tvrdosti vody vo vašej oblasti.
5. Upravte dávkovanie leštidla.
6. Zapnite ukazovateľ doplnenia leštidla.

10.4 Vkladanie riadu do koša

- Vždy využite všetok priestor v košoch.

- V spotrebiči umývajte len riad, ktorý sa v ňom môže umývať.
 - V spotrebiči neumývajte predmety vyrobené z dreva, rohoviny, hliníka, cínu a medi, keďže by mohli prasknúť, zvlhniť sa, sfarbiť sa alebo erodovať.
 - V spotrebiči neumývajte predmety, ktoré môžu absorbovať vodu (špongie, handričky).
 - Duté predmety (šálky, poháre a panvice) umiestnite otvorom smerom nadol.
 - Dávajte pozor, aby sa sklenené predmety navzájom nedotýkali.
 - Ľahké predmety umiestnite do vrchného koša. Zabezpečte, aby sa predmety voľne nehýbali.
 - Malé predmety a príbor vložte do koša na príbor.
 - Premiestnite horný kôš nahor, aby ste do dolného koša umiestnili väčšie predmety.
 - Pred spustením programu sa uistite, že sa sprchovacie ramená môžu voľne otáčať.
- Filtre sú čisté a správne namontované.
 - Viečko zásobníka na soľ je upevnené.
 - Sprchovacie ramená nie sú upchaté.
 - V spotrebiči je dostatok soli a leštidla (pokiaľ nepoužívate kombinované umývacie tablety).
 - Riad v košoch je umiestnený v správnej polohe.
 - Program je vhodný pre daný typ riadu a stupeň jeho znečistenia.
 - Použili ste správne množstvo čistiaceho prostriedku.

10.6 Vyprázdenie košov

1. Pred vybratím zo spotrebiča nechajte riad vychladnúť. Horúci riad sa ľahko poškodí.
2. Vyprázdnite najprv dolný kôš a potom horný kôš.



Po skočení programu môže ešte zostať voda na vnútorných povrchoch spotrebiča.

10.5 Pred spustením programu

Pred spustením zvoleného programu sa uistite, že:

11. OŠETROVANIE A ČISTENIE



VAROVANIE!

Pred vykonávaním údržby spotrebič vypnite a vytiahnite jeho zástrčku zo sieťovej zásuvky.



Znečistené filtre a upchané sprchovacie rameno znižujú výsledky umývania. Pravidelne vykonávajte kontrolu a v prípade potreby ich vyčistite.

11.1 Čistenie vnútra

- Vnútro spotrebiča vyčistíte mäkkou vlhkou handričkou.
- Nepoužívajte abrazívne prostriedky, drôtenky, ostré nástroje, silné chemikálie, drsné špongie ani rozpúšťadlá.

- Raz týždenne utrite dvierka vrátane gumeného tesnenia.
- Aby ste zachovali výkon spotrebiča, použite minimálne raz za dva mesiace čistiaci produkt navrhnutý špeciálne pre umývačky. Postupujte podľa pokynov na obale výrobku.
- Optimálne výsledky umývania dosiahnete pomocou automatického programu čistenia.
- Pravidelné používanie programov s krátkym trvaním môže spôsobiť tvorbu mastnoty a vodného kameňa vnútri spotrebiča. Aby ste predišli ich tvorbe, použite minimálne dvakrát do mesiaca programy s dlhým trvaním.

11.2 Odstránenie cudzích predmetov

Po každom použití umývačky riadu skontrolujte filtre a odtok. Cudzíe predmety (napr. kúsky skla, plast, kosti alebo špáradlá a pod.) znižujú čistiaci výkon a môžu spôsobiť poškodenie odtokového čerpadla.



UPOZORNENIE!

Ak nedokázate odstrániť cudzie predmety sami, kontaktujte autorizované servisné stredisko.

1. Demontujte filtračný systém podľa pokynov v tejto kapitole.
2. Manuálne odstráňte akékoľvek cudzie predmety.
3. Zmontujte filtračný systém podľa pokynov v tejto kapitole.

11.3 Vonkajšie čistenie

- Spotrebič čistite vlhkou mäkkou handričkou.
- Používajte iba neutrálne saponáty.
- Nepoužívajte abrazívne prostriedky, drôtenky ani rozpúšťadlá.

11.4 Čistenie filtrov

Filtračný systém sa skladá z 3 častí.

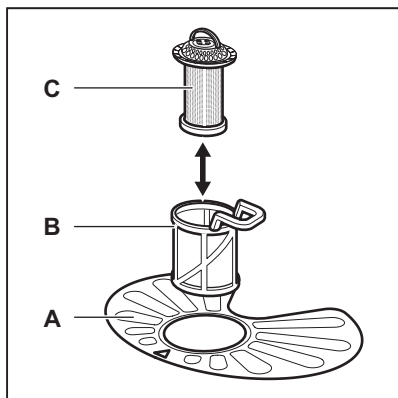

1. Filter (B) otočte doľava a vyberte ho.

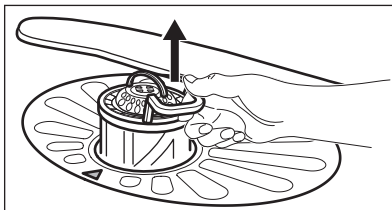
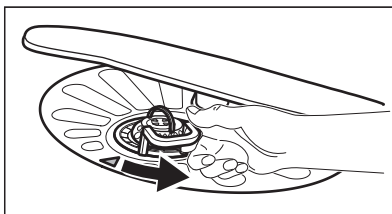

2. Filter (C) vyberte z filtra (B).
3. Vyberte plochý filter (A).

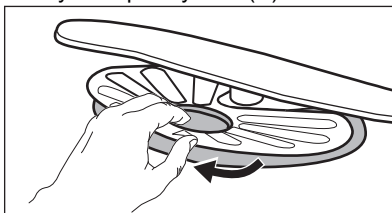

4. Filtre umyte.

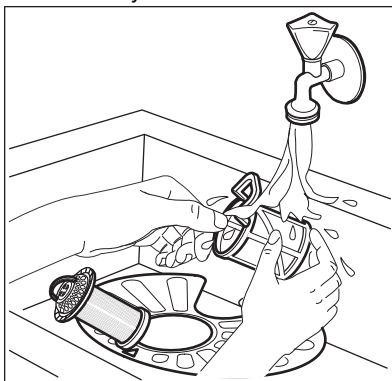

5. Uistite sa, či nie sú na odpadovej jame alebo v jej blízkosti zvyšky jedla alebo nečistoty.
6. Plochý filter dajte späť na miesto (A). Uistite sa, či ju úplne zasunutý pod 2 vodiacimi lištami.

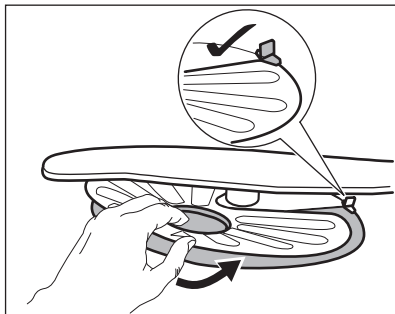

7. Namontujte filtre (B) a (C).
8. Filter (B) dajte späť do plochého filtra (A). Otáčajte ho doprava, kým nezacvakne.

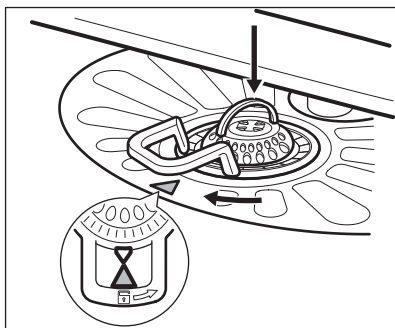

UPOZORNENIE!

Nesprávna poloha filtrov môže spôsobiť zlé výsledky umývania a poškodiť spotrebič.

11.5 Čistenie dolného sprchovacieho ramena

Dolné sprchovacie rameno vám odporúčame pravidelne čistiť, aby nedošlo k upchatiu otvorov nečistotami.

Upchaté otvory môžu spôsobiť neuspokojivé výsledky umývania.

1. Dolné sprchovacie rameno vyberte jeho potiahnutím nahor.

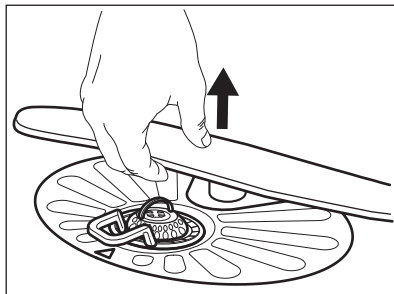

2. Sprchovacie rameno umyte pod tečúcou vodou. Z otvorov odstráňte čistočky nečistôt pomocou predmetu s tenkým hrotom, napr. špáradla.

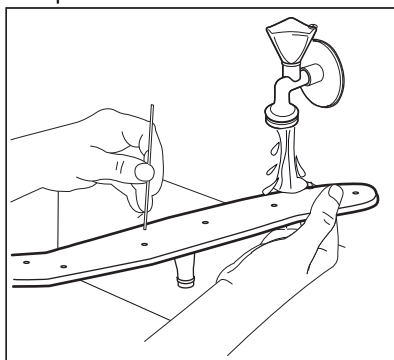

3. Sprchovacie rameno namontujte späť jeho zatlačením nadol.

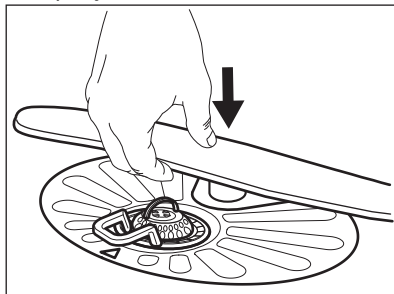

11.6 Čistenie horného sprchovacieho ramena

Horné sprchovacie rameno nevyberajte. Ak sú otvory v sprchovacom ramene upchaté, odstráňte zvyšné čistočky nečistôt s tenkým špicatým predmetom, napríklad špáradlom.

12. RIEŠENIE PROBLÉMOV



VAROVANIE!

Nesprávna oprava spotrebiča môže predstavovať nebezpečenstvo pre používateľa. Všetky opravy musí vykonať kvalifikovaný personál.

aby ste kontaktovali autorizované servisné stredisko.

V tabuľke nižšie si pozrite informácie o možných problémoch.

Pri niektorých poruchách sa na displeji zobrazí výstražný kód.

Väčšinu problémov, ktoré sa vyskytnú, môžete vyriešiť bez toho,

Problém a výstražný kód	Možná príčina a riešenie
Spotrebič nie je možné zapnúť.	<ul style="list-style-type: none"> • Skontrolujte, či je sieťová zástrčka pripojená k sieťovej zásuvke. • Skontrolujte, či nie je v skrinke s poistkami poškodená poistka.
Program sa nespúšťa.	<ul style="list-style-type: none"> • Skontrolujte, či sú dvierka spotrebiča zatvorené. • Stlačte tlačidlo Štart. • Ak je nastavený odložený štart, zrušte nastavenie alebo počkajte na dokončenie odpočítavania. • Spotrebič obnovuje účinnosť zmäkčovača vody. Tento postup trvá približne 5 minút.
Do spotrebiča nepriteká voda. Na displeji sa zobrazuje symbol i10 alebo i11 .	<ul style="list-style-type: none"> • Skontrolujte, či je vodovodný kohútik otvorený. • Skontrolujte, či nie je tlak prívodu vody príliš nízky. O túto informáciu požiadajte miestny vodohospodársky orgán. • Skontrolujte, či nie vodovodný kohútik upchatý. • Skontrolujte, či nie je upchatý filter v odtokovej hadici. • Skontrolujte, či nie je prívodná hadica skrútená alebo ohnutá.
Spotrebič nevypúšťa vodu. Na displeji sa zobrazí i20 .	<ul style="list-style-type: none"> • Skontrolujte, či nie je sifón umývadla upchatý. • Skontrolujte, či nie je vnútorný filtračný systém upchatý. • Skontrolujte, či nie je odtoková hadica skrútená alebo ohnutá.
Aktivovalo sa zariadenie proti vytopeniu. Na displeji sa zobrazí i30 .	<ul style="list-style-type: none"> • Zatvorte vodovodný kohútik. • Skontrolujte, či je spotrebič správne nainštalovaný. • Skontrolujte, či sú koše naplnené podľa pokynov v návode na používanie.
Zlyhanie snímača zistenia výšky hladiny. Na displeji sa zobrazuje symbol i41 - i44 .	<ul style="list-style-type: none"> • Skontrolujte, či sú filtre čisté. • Spotrebič vypnite a znova zapnite.

Problém a výstražný kód	Možná příčina a riešenie
Zlyhanie umývacieho alebo vypúšťacieho čerpadla. Na displeji sa zobrazuje symbol i51 - i59 alebo i5A - i5F .	<ul style="list-style-type: none"> • Spotrebič vypnite a znova zapnite.
Teplota vody vnútri spotrebiča je príliš vysoká alebo došlo ku zlyhaniu snímača teploty. Na displeji sa zobrazuje symbol i61 alebo i69 .	<ul style="list-style-type: none"> • Skontrolujte, či teplota privádzanej vody neprekročila 60 °C. • Spotrebič vypnite a znova zapnite.
Technické zlyhanie spotrebiča. Na displeji sa zobrazuje symbol iC0 alebo iC3 .	<ul style="list-style-type: none"> • Spotrebič vypnite a znova zapnite.
Hladina vody vnútri spotrebiča je príliš vysoká. Na displeji sa zobrazí iF1 .	<ul style="list-style-type: none"> • Spotrebič vypnite a znova zapnite. • Skontrolujte, či sú filtre čisté. • Skontrolujte, či je odtoková hadica inštalovaná v správnej výške nad podlahou. Pozrite si časť „Pokyny pre inštaláciu“.
Spotrebič sa počas prevádzky viackrát vypne a zapne.	<ul style="list-style-type: none"> • To je normálne. Prináša to optimálne výsledky umývania a úsporu energie.
Program trvá príliš dlho.	<ul style="list-style-type: none"> • Ak je nastavený odložený štart, zrušte nastavenie odkladu alebo počkajte na koniec odpočítavania.
Zobrazené trvanie programu je iné než trvanie v tabuľke hodnôt spotreby.	<ul style="list-style-type: none"> • Trvanie programu ovplyvňuje tlak a teplota vody, kolísanie napätia v elektrickej sieti, voliteľné funkcie, množstvo riadu a stupeň znečistenia.
Na displeji sa zmení zostávajúci čas a preskočí takmer na koniec času programu.	<ul style="list-style-type: none"> • Nejde o poruchu. Spotrebič pracuje správne.
Z dvierok spotrebiča preteká malé množstvo vody.	<ul style="list-style-type: none"> • Spotrebič nie je vo vodorovnej polohe. Uvoľnite alebo utiahnite nastaviteľné nožičky (ak sú k dispozícii). • Dvierka spotrebiča nie sú vycentrované na nádrži. Upravte zadnú nožičku (ak je k dispozícii).
Dvierka spotrebiča sa ťažko zatvárajú.	<ul style="list-style-type: none"> • Spotrebič nie je vo vodorovnej polohe. Uvoľnite alebo utiahnite nastaviteľné nožičky (ak sú k dispozícii). • Z košov vyčnievajú časti riadu.
Počas cyklu umývania sa otvoria dvierka spotrebiča.	<ul style="list-style-type: none"> • Funkcia AirDry je zapnutá. Teraz môžete funkciu vypnúť. Pozrite si časť „Nastavenia“.

Problém a výstražný kód	Možná příčina a riešenie
Štrkotavé/klepotavé zvuky z vnútra spotrebiča.	<ul style="list-style-type: none"> • Riad nie je správne vložený v košoch. Pozrite si leták o vkladani riadu. • Zabezpečte, aby sa mohli sprchovacie ramená voľne otáčať.
Spotrebič spustí istič/prerušovač obvodu.	<ul style="list-style-type: none"> • Nedostatočná prúdová intenzita na súčasné napájanie všetkých používaných spotrebičov. Skontrolujte prúdovú intenzitu zásuvky a kapacitu merača alebo vypnite jeden z používaných spotrebičov. • Vnútoraná elektrická porucha spotrebiča. Obráťte sa na autorizované servisné stredisko.



Pozrite si ďalšie možné príčiny v častiach „**Pred prvým použitím**“, „**Každodenné používanie**“ alebo „**Rady a tipy**“.



VAROVANIE!



Neodporúčame používať spotrebič, kým sa problém celkom nevyrieši. Spotrebič odpojte a opäť ho nezapájajte, kým si nebudete istí, že funguje správne.

Po kontrole spotrebič vypnite a zapnite. Ak problém pretrváva, obráťte sa na autorizované servisné stredisko.

O kódy alarmov, ktoré nie sú popísané v tabuľke, požiadajte autorizované servisné stredisko.

12.1 Výsledky umývania riadu a sušenia nie sú uspokojivé

Problém	Možná příčina a riešenie
Neuspokojivé výsledky umývania.	<ul style="list-style-type: none"> • Pozri časť „Každodenné používanie“, „Rady a tipy“ a leták o vkladani riadu do košov. • Používajte intenzívnejšie umývacie programy. • Aktivujte voliteľnú funkciu ExtraPower na zlepšenie výsledkov umývania zvoleného programu. • Vyčistite dýzy sprchovacích ramien a filter. Pozri časť „Ošetrovanie a čistenie“.
Neuspokojivé výsledky sušenia.	<ul style="list-style-type: none"> • Riad ste nechali príliš dlho vnútri zatvoreného spotrebiča. Aktivujte voliteľnú funkciu AirDry na nastavenie automatického otvorenia dveriek a zlepšenie výsledkov sušenia. • Nedostatok leštidla alebo jeho nedostatočné dávkovanie. Naplňte dávkovač leštidla alebo nastavte jeho vyššie dávkovanie. • Príčinou môže byť kvalita leštidla. • Vždy používajte leštidlo, aj v prípade ak používate kombinované tablety. • Plastové predmety niekedy treba utrieť utierkou. • Program nemá fázu sušenia. Pozrite si časť „Prehľad programov“.

Problém	Možná příčina a riešenie
Na pohároch a riade sú biele šmuhy a modré usadeniny.	<ul style="list-style-type: none"> • Dávkovanie leštidla je príliš vysoké. Nastavte nižšie dávkovanie leštidla. • Množstvo umývacieho prostriedku je príliš veľké.
Na pohároch a riade sú škvrny a suché vodné kvapky.	<ul style="list-style-type: none"> • Množstvo uvoľneného leštidla nie je dostatočné. Nastavte vyššie dávkovanie leštidla. • Príčinou môže byť kvalita leštidla.
Vnútro spotrebiča je mokré.	<ul style="list-style-type: none"> • Nejde o poruchu spotrebiča. Vlhký vzduch kondenzuje na stenách spotrebiča.
Nezvyčajná pena počas umývania.	<ul style="list-style-type: none"> • Používajte umývací prostriedok špeciálne určený pre umývačky riadu. • Použite umývací prostriedok od iného výrobcu. • Nepredoplachujte riady pod tečúcou vodou.
Stopy hrdze na príbore.	<ul style="list-style-type: none"> • Vo vode v umývačke sa používa príliš veľa soli. Pozri časť „Zmäkčovač vody”. • Vložili ste spolu strieborný a antikorový príbor. Strieborné a antikorové riady neukladajte blízko seba.
Po skončení programu sú v dávkovači zvyšky umývacieho prostriedku.	<ul style="list-style-type: none"> • Tableta umývacieho prostriedku sa zasekla v dávkovači, a preto sa nerozpustila vo vode. • Voda nedokáže zmyť umývací prostriedok z dávkovača. Skontrolujte, či nie sú sprchovacie ramená zablokované ani upchaté. • Skontrolujte, či predmety v košoch nezabraňujú otvoreniu veka dávkovača umývacieho prostriedku.
Pachy vnútri spotrebiča.	<ul style="list-style-type: none"> • Pozri časť „Čistenie vnútra”. • Spustíte program  s odstraňovačom vodného kameňa alebo čistiacim prostriedkom určeným pre umývačky.
Nánosy vodného kameňa na riade, v nádrži a na vnútornej strane dvierok.	<ul style="list-style-type: none"> • Nízka úroveň dávkovania soli, skontrolujte ukazovateľ doplnenia. • Viečko zásobníka na soľ nie je upevnené. • Voda z vodovodu je tvrdá. Pozri časť „Zmäkčovač vody”. • Použite soľ a nastavte regeneráciu zmäkčovača vody aj pri použití kombinovaných umývacích tabliet. Pozri časť „Zmäkčovač vody”. • Spustíte program  s odstraňovačom vodného kameňa určeným pre umývačky. • Ak usadeniny vodného kameňa neboli odstránené, vyčistite prístroj vhodnými čistiacimi prostriedkami. • Skúste iný umývací prostriedok. • Obráťte sa na výrobcu umývacieho prostriedku.

Problém	Možná příčina a řešení
Matný, vyblednutý alebo poškodený riad.	<ul style="list-style-type: none"> • Skontrolujte, či v spotrebiči umývate iba riad vhodný do umývačky. • Koše nakladajte a vykladajte opatrne. Pozrite si leťák o vkladani riadu. • Krehké predmety vložte do horného koša. • Aktivujte voliteľnú funkciu GlassCare na zabezpečenie špeciálnej starostlivosti o sklenený a krehký riad.



Pozrite si ďalšie možné príčiny v častiach „Pred prvým použitím“, „Každodenné používanie“ alebo „Rady a tipy“.

13. TECHNICKÉ ÚDAJE

Rozmery	Šírka/výška/hĺbka (mm)	596 / 818 - 898 / 575
Elektrické zapojenie ¹⁾	Napätie (V)	220 - 240
	Frekvencia (Hz)	50
Tlak prívodu vody	Min./max. barov (MPa)	0.5 (0.05) / 10 (1.0)
Prívod vody	Studená voda alebo teplá voda ²⁾	max. 60 °C
Kapacita	Nastavenia miesta	13

¹⁾ Ďalšie hodnoty si pozrite na typovom štítku.

²⁾ Ak teplá voda pochádza z alternatívneho zdroja energie (napr. zo solárnych panelov), používajte prívod teplej vody, aby ste znížili spotrebu energie.

13.1 Odkaz na databázu EU EPREL

Čiarový kód na štítku energetických parametrov dodanom so spotrebičom poskytuje webový odkaz na registráciu tohto spotrebiča v EU EPREL databáze.

Štítok energetických parametrov si ponechajte na neskoršie nahliadnutie spolu s návodom na obsluhu a všetkými ďalšími dokumentmi poskytnutými s týmto spotrebičom.

V EU EPREL databáze môžete nájsť informácie ohľadom výkonu výrobku pomocou odkazu <https://eprel.ec.europa.eu> a názvu modelu a čísla výrobku, ktoré nájdete na typovom štítku spotrebiča. Pozrite si kapitolu „Popis výrobku“.

Podrobnejšie informácie o štítku energetických parametrov nájdete na stránke www.theenergylabel.eu.

14. OCHRANA ŽIVOTNÉHO PROSTREDIA

Materiály označené symbolom  odovzdajte na recykláciu. Obal hodte do príslušných kontajnerov na recykláciu.

Chráňte životné prostredie a zdravie ľudí a recyklujte odpad z elektrických a elektronických spotrebičov. Nelikvidujte

spotřebiče označené symbolom  spolu
s odpadom z domácnosti. Výrobok
odovzdajte v miestnom recyklačnom

zariadení alebo sa obráťte na obecný
alebo mestský úrad.

www.electrolux.com/shop



156808422-A-402022

