



BOSCH



Register your
new device on
MyBosch now and
get free benefits:
[bosch-home.com/
welcome](https://bosch-home.com/welcome)

Práčka

WAL28PH2BY

[sk] Návod na používanie a pokyny na inštaláciu

Ďalšie informácie nájdete v Digitálnej používateľskej príručke.



Obsah

1 Bezpečnosť.....	4	6 Pred prvým použitím.....	19
1.1 Všeobecné upozornenia	4	6.1 Spustenie prania naprázdno ...	19
1.2 Používanie v súlade s určením	4	7 Displej.....	20
1.3 Obmedzenie skupiny používateľov	4	8 Tlačidlá	23
1.4 Bezpečná inštalácia	5	9 Programy	26
1.5 Bezpečné používanie	7	10 Príslušenstvo	30
1.6 Bezpečné čistenie a údržba.....	9	11 Bielizeň	30
2 Zabránenie vecným škodám	10	11.1 Príprava bielizne	30
3 Ochrana životného prostredia a šetrenie	11	12 Pracie a ošetrovacie prostriedky	30
3.1 Likvidácia obalu.....	11	13 Základná obsluha.....	31
3.2 Šetrenie energie a zdrojov	11	13.1 Zapnite spotrebič	31
3.3 Energeticky úsporný režim.....	11	13.2 Nastavenie programu.....	31
4 Umiestnenie a pripojenie.....	12	13.3 Prispôsobenie nastavení programu.....	31
4.1 Vybalenie spotrebiča.....	12	13.4 Uloženie nastavení programu	31
4.2 Obsah dodávky	12	13.5 Vložte bielizeň.....	31
4.3 Požiadavky na miesto inštalácie	12	13.6 Plnenie pracích a ošetrovacích prostriedkov.....	32
4.4 Odstránenie prepravných poistiek	13	13.7 Spustenie programu.....	32
4.5 Pripojenie spotrebiča	14	13.8 Doplnenie bielizne	32
4.6 Vyrovnanie spotrebiča.....	15	13.9 Zrušenie programu.....	32
4.7 Elektrické pripojenie spotrebiča.....	15	13.10 Vybratie bielizne	32
5 Oboznámenie sa	17	13.11 Vypnutie spotrebiča.....	32
5.1 Spotrebič	17	14 Detská poistka.....	33
5.2 Zásuvka na prací prostriedkov.....	17	14.1 Aktivovanie detskej poistky ...	33
5.3 Ovládací panel	18	14.2 Deaktivovanie detskej poistky	33
5.4 Logika ovládania	18		

15 Inteligentný dávkovací systém	33	20.3 Opätovné uvedenie spotrebiča do prevádzky.....	57
15.1 Spustenie programu s inteligentným dávkovacím systémom	33	20.4 Likvidácia starého spotrebiča.....	57
15.2 Naplnenie dávkovacieho zásobníka	34	21 Zákaznícky servis.....	58
15.3 Obsah dávkovacieho zásobníka	35	21.1 Označenie produktu (E-Nr.) a výrobné číslo (FD).....	58
15.4 Základná dávka.....	35	21.2 Záruka AQUA STOP.....	58
16 Home Connect	35	22 Hodnoty spotreby	60
16.1 Nastavenie aplikácie Home Connect	36	23 Technické údaje	60
16.2 Nastavenie Home Connect ...	36	24 Vyhlásenie o zhode.....	61
16.3 Aktivovanie Wi-Fi na spotrebiči.....	36		
16.4 Deaktivovanie Wi-Fi na spotrebiči.....	37		
16.5 Zrušenie nastavení siete spotrebiča.....	37		
16.6 Štart na diaľku	37		
16.7 Ochrana osobných údajov	37		
17 Základné nastavenia	39		
17.1 Prehľad základných nastavení	39		
17.2 Zmena základných nastavení.....	40		
18 Čistenie a údržba	40		
18.1 Čistenie bubna	40		
18.2 Čistenie zásuvky na pracie prostriedky.....	40		
18.3 Čistenie vypúšťacieho čerpadla.....	42		
19 Odstránenie porúch	45		
19.1 Núdzové odblokovanie.....	57		
20 Preprava, skladovanie a likvidácia.....	57		
20.1 Demontáž spotrebiča	57		
20.2 Vloženie prepravných poistiek	57		



1 Bezpečnosť

Dodržiavajte nasledujúce bezpečnostné upozornenia.

1.1 Všeobecné upozornenia



- Starostlivo si prečítajte tento návod.
- Návod, ako aj ďalšie informácie o produkte uschovajte pre neskoršie použitie alebo ďalšieho majiteľa.
- Nepripájajte spotrebič, ak došlo k poškodeniu počas prepravy.

1.2 Používanie v súlade s určením

Tento spotrebič používajte len:

- na pranie textílií, ktoré sa dajú prať v práčke a vlny, ktoré sa môžu prať ručne podľa etikety so symbolmi ošetrovania.
- s vodou z vodovodu a bežnými pracími a ošetrovacími prostriedkami na použitie v práčke.
- v súkromných domácnostiach a v uzavretých priestoroch domáceho prostredia.
- maximálne do výšky 4000 m nad morom.

1.3 Obmedzenie skupiny používateľov

Tento spotrebič môžu používať deti staršie ako 8 rokov a osoby so zníženými fyzickými, sensorickými alebo mentálnymi schopnosťami alebo osoby s nedostatočnými skúsenosťami a/alebo vedomosťami iba vtedy, ak sú pod dozorom alebo ak boli poučené o bezpečnom používaní spotrebiča a nebezpečenstiev, ktoré z neho vyplývajú.

Deti sa so spotrebičom nesmú hrať.

Čistenie ani používateľskú údržbu nesmú vykonávať deti bez dozoru.

Deti do 3 rokov a domáce zvieratá držte mimo dosahu spotrebiča.

1.4 Bezpečná inštalácia

⚠ VAROVANIE – Riziko zásahu elektrickým prúdom!

Neodborná inštalácia je nebezpečná.

- ▶ Spotrebič pripojte a prevádzkujte len podľa údajov na výrobnom štítku.
- ▶ Spotrebič sa smie pripojiť len k sieti so striedavým prúdom cez uzemnenú zásuvku nainštalovanú podľa predpisov.
- ▶ V elektroinštalácii domácnosti musí byť podľa predpisov nainštalovaný systém ochranného vodiča. Inštalácia musí mať dostatočne veľký prierez vodiča.
- ▶ Pri použití prúdového chrániča použite len typ s označením .
- ▶ Nikdy spotrebič nenapájajte cez externý spínací mechanizmus, napr. spínacie hodiny alebo diaľkové ovládanie.
- ▶ Keď je spotrebič zabudovaný, sieťová zástrčka sieťového prívodného vedenia musí byť voľne prístupná alebo ak voľný prístup nie je možný, musí sa v pevne uloženej elektrickej inštalácii namontovať rozdeľovacie zariadenie so všetkými pólmi podľa ustanovení o inštalácii.
- ▶ Pri inštalácii spotrebiča sa uistite, že napájací kábel nie je zasunutý alebo poškodený.

Poškodená izolácia sieťového prívodného vedenia je nebezpečná.

- ▶ Sieťové prívodné vedenie sa nikdy nesmie dostať do kontaktu s horúcimi časťami spotrebiča alebo tepelnými zdrojmi.
- ▶ Sieťové prívodné vedenie sa nikdy nesmie dostať do kontaktu s ostrými špicami alebo hranami.
- ▶ Nikdy neohýbajte, nestláčajte ani nevymieňajte sieťové prívodné vedenie.

⚠ VAROVANIE – Riziko požiaru!

Použitie predlžovacieho napájacieho kábla a nepovolených adaptérov je nebezpečné.

- ▶ Nepoužívajte predlžovacie káble ani viacnásobné zásuvky.
- ▶ Používajte iba adaptéry a sieťové káble schválené výrobcom.
- ▶ Ak je sieťový kábel príliš krátky a nie je dostupný žiadny dlhší sieťový kábel, kontaktujte elektropredajňu a prispôbte domovú inštaláciu.

⚠ VAROVANIE – Riziko poranenia!

Vysoká hmotnosť spotrebiča môže spôsobiť zranenie pri zdvíhaní.

- ▶ Spotrebič nedvíhajte sami.

Keď sa spotrebič nevhodne nainštaluje do veže pozostávajúcej z kombinácie práčky a sušičky, môže spadnúť.

- ▶ Sušičku postavte na práčku výlučne pomocou spájacej súpravy od výrobcu sušičky . Iná metóda inštalácie nie je povolená.
- ▶ Spotrebič neinštalujte do veže pozostávajúcej z kombinácie práčky a sušičky, keď výrobca sušičky neponúka vhodnú spájaciu súpravu.
- ▶ Do veže pozostávajúcej z kombinácie práčky a sušičky nespájajte spotrebiče rozdielnej hĺbky a šírky.
- ▶ Vežu pozostávajúcu z kombinácie práčky a sušičky neinštalujte na podstavec, spotrebiče by sa mohli prevrátiť.

⚠ VAROVANIE – Riziko udusenía!

Deti si môžu obalový materiál pretiahnuť cez hlavu alebo sa doň zabaliť a zadusiť.

- ▶ Obalový materiál uchovávajte mimo detí.
- ▶ Nenechajte deti hrať sa s obalovým materiálom.

⚠ UPOZORNENIE – Riziko poranenia!

Spotrebič môže počas prevádzky vibrovať alebo sa pohybovať.

- ▶ Spotrebič postavte na čistú, rovnú a pevnú plochu.
- ▶ Vyrovnajte spotrebič pomocou nožičiek a vodováhy.

Ak sú hadice a sieťové prírodné vedenia položené nevhodne, vzniká riziko zakopnutia.

- ▶ Hadice a sieťové prírodné vedenia položte tak, aby nehrozilo nebezpečenstvo zakopnutia.

Keď sa pri presúvaní spotrebič drží za vyčnievajúce časti, napr. dvierka spotrebiča, tieto časti sa môžu zlomiť.

- ▶ Spotrebič pri presúvaní nikdy nedržte za vyčnievajúce časti.

⚠ UPOZORNENIE – Riziko porezania!

Dotýkanie sa ostrých hrán spotrebiča môže viesť k rezným poraneniam.

- ▶ Nikdy sa nedotýkajte spotrebiča na ostrých hranách.

- ▶ Pri inštalácii a preprave spotrebiča používajte ochranné rukavice.

1.5 Bezpečné používanie

⚠ VAROVANIE – Riziko zásahu elektrickým prúdom!

Poškodený spotrebič alebo poškodené sieťové prírodné vedenie je nebezpečné.

- ▶ Nikdy nepoužívajte poškodený spotrebič.
- ▶ Nikdy neťahajte za sieťové prírodné vedenie, keď ho chcete odpojiť od elektrickej siete. Vždy odpojte sieťovú zástrčku sieťového prírodného vedenia.
- ▶ Keď je spotrebič alebo sieťové prírodné vedenie poškodené, okamžite vyťahnite zástrčku sieťového prírodného vedenia alebo vypnite poistku v poistkovej skrini a zatvorte prívod vody.
- ▶ Zavolajte zákaznícky servis. → *Strana 58*

Vniknutá vlhkosť môže spôsobiť úraz elektrickým prúdom.

- ▶ Spotrebič používajte iba v uzavretých priestoroch.
- ▶ Nikdy nevystavujte spotrebič vysokým teplotám alebo vlhkosti.
- ▶ Na čistenie spotrebiča nepoužívajte parný čistič, vysokotlakový čistič, hadice ani sprchy.

⚠ VAROVANIE – Riziko poškodenia zdravia!

Deti sa môžu zavrieť dovnútra spotrebiča a dostať sa do ohrozenia života.

- ▶ Spotrebič nestavajte za dvere, ktoré blokujú alebo obmedzujú otvorenie dvierok spotrebiča.
- ▶ V prípade spotrebičov, ktoré už doslúžili, odpojte sieťovú zástrčku sieťového prírodného vedenia, potom odpojte sieťové prírodné vedenie a zničte zámok dvierok spotrebiča tak, aby sa už dvierka nedali zatvoriť.

⚠ VAROVANIE – Riziko udusenía!

Deti môžu vdýchnuť alebo prehltnúť malé časti a zadusiť sa.

- ▶ Drobné časti uchovávajte mimo dosahu detí.
- ▶ Nenechajte deti hrať sa drobnými dielmi.

⚠ VAROVANIE – Riziko otravy!

Pracie a ošetrovacie prostriedky môžu pri požití spôsobiť otravu.

- ▶ V prípade náhodného požitia vyhľadajte lekársku pomoc.
- ▶ Pracie a ošetrovacie prostriedky uchovávajte mimo dosah detí.

⚠ VAROVANIE – Riziko výbuchu!

Keď bola bielizeň predtým čistená prostriedkami s obsahom roz-púšťadiel, môže to viesť k výbuchu v spotrebiči.

- ▶ Čistenú bielizeň pred praním dôkladne vypláčajte vo vode.

⚠ UPOZORNENIE – Riziko poranenia!

Pri vystupovaní alebo lezení na spotrebič sa môže krycia doska zlomiť.

- ▶ Nikdy nevystupujte alebo nelezte na spotrebič.

Pri sadaní alebo narazení na otvorené dvierka sa môže spotrebič prevrátiť.

- ▶ Nesadajte si na dvierka spotrebiča alebo sa o ne neopierajte.

- ▶ Na dvierka spotrebiča neodkladajte žiadne predmety.

Siahanie do otáčajúceho sa bubna môže spôsobiť poranenia rúk.

- ▶ Pres siahnutím do bubna počkajte, kým sa bubon úplne zastaví.

⚠ UPOZORNENIE – Riziko obarenia!

Prací roztok sa pri praní pri vysokej teplote rozhorúči.

- ▶ Nedotýkajte sa horúceho pracieho roztoku.

⚠ UPOZORNENIE – Riziko chemických popálenín!

Pri otvorení zásuvky na prací prostriedok môže zo spotrebiča vy-streknúť prací a ošetrovací prostriedok. Kontakt s očami alebo po-kožkou môže spôsobiť podráždenie.

- ▶ Pri kontakte s pracím alebo ošetrovacím prostriedkom dôkladne vypláchnite oči a opláchnite pokožku čistou vodou.

- ▶ V prípade náhodného požitia vyhľadajte lekársku pomoc.

- ▶ Pracie a ošetrovacie prostriedky uchovávajte mimo dosah detí.

1.6 Bezpečné čistenie a údržba

⚠ VAROVANIE – Riziko zásahu elektrickým prúdom!

Neodborné opravy sú nebezpečné.

- ▶ Spotrebič môže opravovať iba príslušne vyškolený personál.
- ▶ Pri oprave spotrebiča sa smú používať len originálne náhradné súčiastky.
- ▶ Keď sa poškodí sieťový prípojný kábel tohto spotrebiča, musí ho vymeniť výrobca alebo jeho zákaznícky servis alebo podobne kvalifikovaná osoba, aby sa zabránilo ohrozeniam.

Vniknutá vlhkosť môže spôsobiť úraz elektrickým prúdom.

- ▶ Na čistenie spotrebiča nepoužívajte parný čistič, vysokotlakový čistič, hadice ani sprchy.

⚠ VAROVANIE – Riziko poranenia!

Používanie neoriginálnych náhradných súčiastok a príslušenstva je nebezpečné.

- ▶ Používajte len originálne náhradné súčiastky a príslušenstvo výrobcu.

⚠ VAROVANIE – Riziko otravy!

Pri používaní čistiacich prostriedkov s obsahom rozpúšťadiel môžu vznikať jedovaté výpary.

- ▶ Nepoužívajte žiadne čistiace prostriedky obsahujúce rozpúšťadlá.

2 Zabránenie vecným škodám

POZOR!

Nesprávne dávkovanie aviváže, pracích, ošetrovacích a čistiacich prostriedkov môže nepriaznivo ovplyvniť funkcie spotrebiča.

- ▶ Dodržiavajte odporúčané dávkovanie výrobcu.

Prekročenie maximálnej náplne nepriaznivo ovplyvňuje funkcie spotrebiča.

- ▶ Dodržiavajte maximálne množstvo náplne pre každý program a neprekračujte ho.

→ "Programy", Strana 26

Spotrebič je zaistený na prepravu prepravnými poistkami. Neodstránené prepravné poistky môžu spôsobiť vecné škody a poškodiť spotrebič.

- ▶ Pred uvedením do prevádzky kompletne odstráňte všetky prepravné poistky a odložte si ich.
- ▶ Pred každou prepravou všetky prepravné poistky kompletne namontujte, aby ste zabránili prepravným škodám.

Neodborné pripojenie prívodnej hadice vody môže viesť k vecným škodám.

- ▶ Skrutkové spoje na prívide vody utiahnite rukou.
- ▶ Prívodnú hadicu vody podľa možnosti pripojte na vodovodný kohútik priamo bez ďalších spájacích prvkov, ako je adaptér, predĺženie, ventily alebo podobne.
- ▶ Dbajte na to, aby kryt ventilu prívodnej hadice vody bol namontovaný tak, aby sa nedotýkal okolia a aby naň nepôsobila vonkajšia sila.
- ▶ Dbajte na to, aby bol vnútorný priemer vodovodného kohútika minimálne 17 mm.

- ▶ Dbajte na to, aby bola dĺžka závitů na prípoji k vodovodnému kohútiku minimálne 10 mm. Príliš nízky alebo príliš vysoký tlak vody môže ovplyvniť funkcie spotrebiča.

- ▶ Uistite sa, že tlak vody vo vodovodnom systéme je minimálne 100 kPa (1 bar) a maximálne 1 000 kPa (10 bar).
- ▶ Keď tlak vody prekročí maximálnu uvedenú hodnotu, medzi prípojku pitnej vody a hadicovú súpravu spotrebiča sa musí nainštalovať redukčný ventil.
- ▶ Spotrebič nepripájajte na zmiešavacu batériu beztlakového ohrievača horúcej vody.

Modifikované alebo poškodené hadice na vodu môžu spôsobiť vecné škody alebo poškodiť spotrebič.

- ▶ Nikdy neohýbajte, nestláčajte, neupravujte alebo nerežte hadice na vodu.
- ▶ Používajte iba dodané hadice na vodu alebo originálne náhradné hadice.
- ▶ Nikdy znovu nepoužívajte použité hadice na vodu.

Používanie spotrebiča so znečistenou alebo príliš horúcou vodou môže spôsobiť vecné škody a poškodenie spotrebiča.

- ▶ Spotrebič prevádzkujte výlučne so studenou vodou z vodovodu. Nevhodné čistiace prostriedky môžu poškodiť povrch spotrebiča.
- ▶ Nepoužívajte agresívne alebo abrazívne čistiace prostriedky.
- ▶ Nepoužívajte čistiace prostriedky s vysokým obsahom alkoholu.
- ▶ Nepoužívajte tvrdé drôtenky alebo čistiace špongie.
- ▶ Spotrebič čistite len vodou a mäkkou, vlhkou utierkou.

- ▶ Pri kontakte so spotrebičom okamžite odstráňte všetky zvyšky pracieho prostriedku, zvyšky aerosólu alebo iné zvyšky.

3 Ochrana životného prostredia a šetrenie

3.1 Likvidácia obalu

Obalové materiály nezaťažujú životné prostredie a sú recyklovateľné.

- ▶ Jednotlivé komponenty zlikvidujte oddelene podľa druhu.

3.2 Šetrenie energie a zdrojov

Pri dodržiavaní nasledujúcich pokynov spotrebuje váš spotrebič menej elektrickej energie a vody.

Využívajte programy s nízkymi teplotami a dlhými časmi prania, ako aj maximálne množstvo náplne.

- ✓ Spotreba energie a vody je najefektívnejšia.

Používajte úsporné nastavenia programov.

- ✓ Keď prispôsobíte nastavenia pre program, na displeji sa zobrazí predpokladaná spotreba.

Prací prostriedok dávajte podľa stupňa znečistenia bielizne.

- ✓ Pre mierne až normálne znečistenie stačí menšie množstvo pracieho prostriedku. Dodržiavajte dávkovanie odporúčané výrobcom pracieho prostriedku.

Znížte teplotu pri praní mierne a normálne znečistenej bielizne.

- ✓ Pri praní na nízkej teplote spotrebič spotrebuje menej energie. Pre mierne až normálne znečistenie stačia aj nižšie teploty, ako sú uvedené na etikete so symbolmi ošetrovania.

Keď chcete bielizeň následne sušiť v sušičke bielizne, nastavte maximálne otáčky odstreďovania.

- ✓ Suchšia bielizeň skracuje trvanie programu pri sušení a znižuje spotrebu energie. S vyššími otáčkami odstreďovania klesne zvyšková vlhkosť v bielizni a stúpne hlučnosť odstreďovania.

Bielizeň perte bez predprania.

- ✓ Pranie s predpraním predlžuje trvanie programu a zvyšuje spotrebu energie a vody.

Spotrebič má množstevnú automatiku.

- ✓ Podľa druhu bielizne a množstva náplne množstevná automatika optimálne prispôsobí spotrebu vody a čas trvania programu.

Spotrebič má senzor hladiny vody.

- ✓ Senzor hladiny vody kontroluje počas plákania stupeň zakalenia vody a podľa toho prispôsobí trvanie a počet plákaní.

3.3 Energeticky úsporný režim

Keď spotrebič dlhší čas neobsluhujete, automaticky sa prepne do energeticky úsporného režimu.

Energeticky úsporný režim sa ukončí, keď budete spotrebič znova obsluhovať.

Poznámka: Keď je aktivované Wi-Fi, spotrebič sa automaticky nevy pne.

4 Umiestnenie a pripojenie

4.1 Vybalenie spotrebiča

POZOR!

Predmety zabudnuté v bubne, ktoré nie sú určené na prevádzku v spotrebiči, môžu viesť k materiál- nym škodám a spôsobiť poškodenie spotrebiča.

- ▶ Pred prevádzkou tieto predmety a dodané príslušenstvo vyberte z bubna.
1. Obalový materiál a ochranný obal kompletne odstráňte zo spotrebiča.
→ "Likvidácia obalu", Strana 11
 2. Skontrolujte spotrebič, či nemá viditeľné poškodenia.
 3. Otvorte dvierka.
 4. Vyberte príslušenstvo z bubna.
 5. Zatvorte dvierka.

4.2 Obsah dodávky

Po vybalení skontrolujte všetky diely na eventuálne poškodenia vzniknuté pri preprave a úplnosť pri dodaní.

POZOR!

Prevádzka s neúplným alebo chybným príslušenstvom môže nepriazni- vo ovplyvniť funkciu spotrebiča alebo viesť k vecným škodám a poškodiť spotrebič.

- ▶ Spotrebič neprevádzkujte s neúpl- ným alebo chybným príslušen- stvom.
- ▶ Pred prevádzkou spotrebiča vy- meňte potrebné príslušenstvo.
→ "Príslušenstvo", Strana 30

Poznámka: Bezchybnosť fungovania spotrebiča bola skontrolovaná v závode. V spotrebiči preto môžu byť zvyšky vodných škvŕn. Škvŕny zmiznú po prvom praní.

Súčasti dodávky:

- Práčka
- Sprievodná dokumentácia
- Prepravné poistky
→ "Odstránenie prepravných pois- tiek", Strana 13
- Krytky

4.3 Požiadavky na miesto in- štalácie

⚠ VAROVANIE

Riziko zásahu elektrickým prúdom!

Spotrebič obsahuje súčasti, ktoré sú pod napätím. Dotyk súčastí, ktoré sú pod napätím, je nebezpečný.

- ▶ Spotrebič neprevádzkujte bez krycej dosky.

POZOR!

Zmrznutá zvyšková voda v spotrebiči môže spôsobiť jeho poškodenie.

- ▶ Neinštalujte a neprevádzkujte spotrebič v oblastiach ohrozených mrazom alebo vonku.

Keď sa spotrebič nakloní o viac než 40°, môže vyteciť zvyšková voda a spôsobiť vecné škody.

- ▶ Spotrebič nakláňajte opatrne.
- ▶ Spotrebič prepravujte nastojato.

Miesto inštalácie Požiadavky

Podstavec

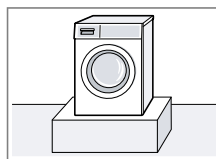

Spotrebič upevni- te príchytkami.

Miesto inštalácie Požiadavky

Drevená podlaha
na trámoch

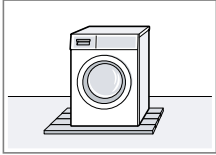

Spotrebič nainštalujte na drevenú dosku (hrúbka min. 30 mm) odolnú proti vode, ktorá je pevne zo-skrutkovaná k podlahe.

Kuchynská linka

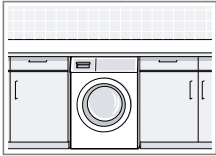

Spotrebič nainštalujte iba pod kompaktnú pracovnú dosku, ktorá je pevne spojená so susednými skrinkami. Potrebná šírka výklenku: 60 cm.

Pri stene

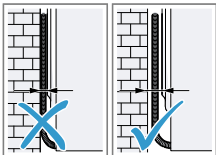

Medzi stenu a spotrebič neza-cviknite hadice ani prívodné vedenie.

4.4 Odstránenie prepravných poistiek

Spotrebič je zaistený na prepravu prepravnými poistkami na zadnej strane spotrebiča.

Poznámka: Odložte skrutky prepravných poistiek a objímky pre prípad neskoršej prepravy.

→ "Vloženie prepravných poistiek", Strana 57

1. Vytiahnite hadice z držiakov.

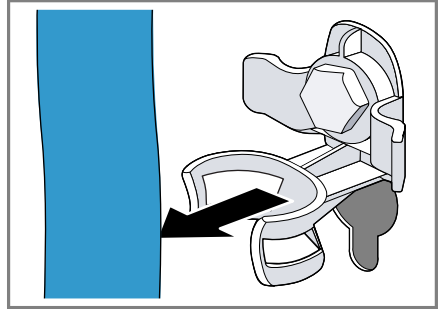

2. Povoľte všetky 4 prepravné poistky skrutkovým kľúčom SW 13 ① a odstráňte ich ②.

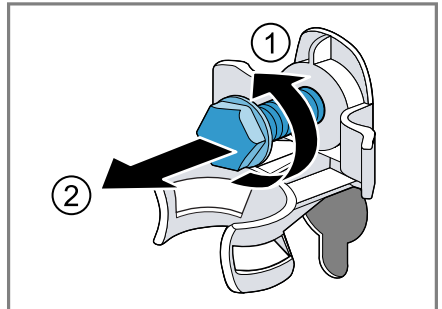

3. Sieťové prívodné vedenie vyberte z držiaka.

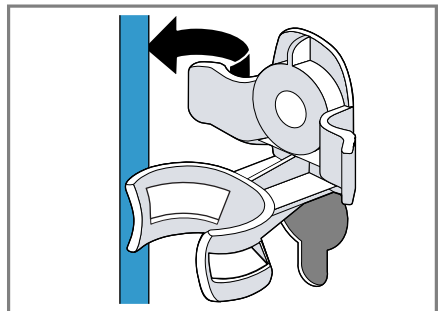

4. Odstráňte 4 objímky.

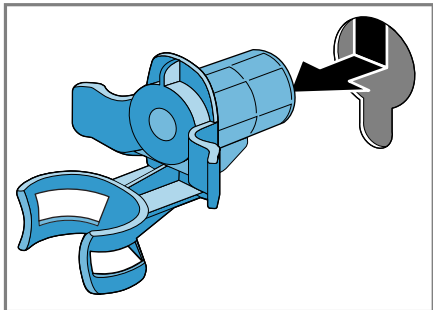

5. Nasadíte 4 krytky.

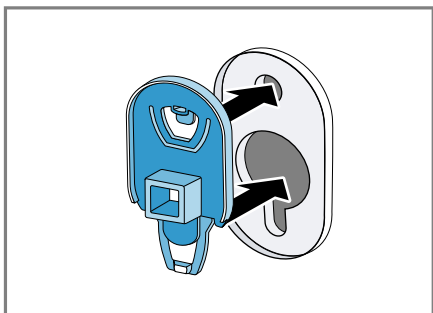

6. Posuňte 4 krytky nadol.



Poznámka: Ak chcete umiestniť prepravné poistky na spotrebič kvôli jeho preprave, vykonajte uvedené kroky v opačnom poradí.

4.5 Pripojenie spotrebiča

Pripojenie prívodnej hadice vody

⚠ VAROVANIE
Riziko zásahu elektrickým prúdom!
Spotrebič obsahuje súčasti, ktoré sú pod napätím. Dotyk súčastí, ktoré sú pod napätím, je nebezpečný.
► Elektrický ventil Aquastop neponárajte do vody.

1. Pripojte prívodnú hadicu vody na prívod vody (26,4 mm = 3/4").

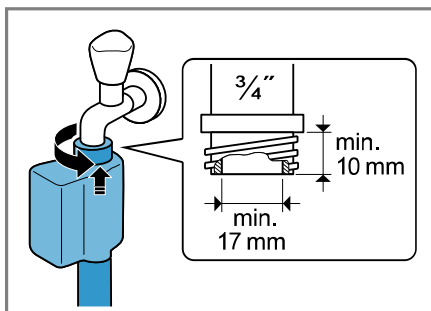

2. Otvorte opatrne vodovodný kohútik a skontrolujte tesnosť pripojovacích miest.

Spôsoby pripojenia odtoku vody

Tieto informácie vám pomôžu pripojiť spotrebič na odtok vody.

POZOR!

Pri odčerpávaní je odtoková hadica vody pod tlakom a môže sa uvoľniť z nainštalovaného miesta pripojenia.

- Odtokovú hadicu vody zistite proti neúmyselnému uvoľneniu.

Poznámka: Dodržiavajte výšky odčerpávania.
Maximálna výška odčerpávania je 100 cm.

Sifón

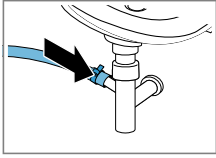

Miesto pripojenia zaistíte hadicovou objímkou (24 – 40 mm).

Umývadlo

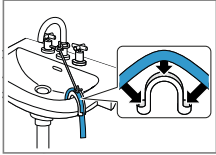

Odtokovú hadicu zašixujete a zistíte oblúkom → *Strana 30.*

Plastová rúra s gumovým hrdlom alebo odtokový kanál

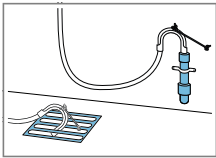

Odtokovú hadicu zašixujete a zistíte oblúkom → *Strana 30.*

4.6 Vyrovnávanie spotrebiča

Aby sa znížila hlučnosť a vibrácie a pohybovanie spotrebiča, spotrebič správne vyrovnajte.

1. Skrutkovým kľúčom veľkosti 17 po-voľte v smere chodu hodinových ručičiek poistné matice.

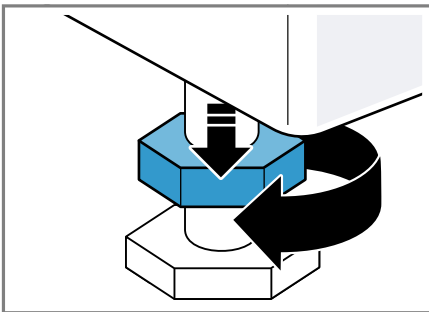

2. Spotrebič vyrovnajte otáčaním nožičiek. Skontrolujte vodováhou, či je spotrebič vyrovnaný.

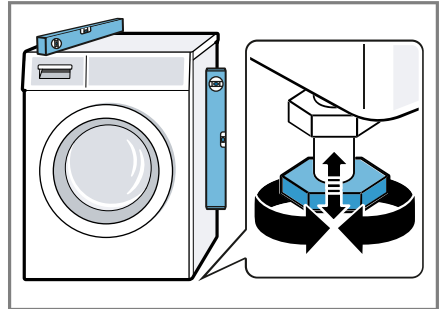

Všetky nožičky spotrebiča musia stáť pevne na podlahe.

3. Poistné matice pevne priťahnite skrutkovým kľúčom veľkosti 17 proti skrini spotrebiča.

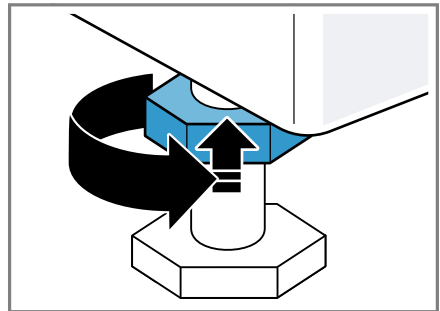

Pridržiavajte pritom nožičku spotrebiča a neprestavte jej výšku.

4.7 Elektrické pripojenie spotrebiča

Poznámka: Vaša domáca elektrická inštalácia pre tento spotrebič musí spĺňať zákonné predpisy a bezpečnostné predpisy a mala by obsahovať prúdový chránič.

1. Zapojte konektor napájacieho kábla spotrebiča do elektrickej zásuvky v blízkosti spotrebiča.

sk Umiestnenie a pripojenie

Informácie o pripojení spotrebiča
nájdete v technických údajoch
→ *Strana 60*.

2. Skontrolujte, či je sieťová zástrčka pevne zasunutá.

5 Oboznámenie sa

5.1 Spotrebič

Tu nájdete prehľad komponentov vášho spotrebiča.

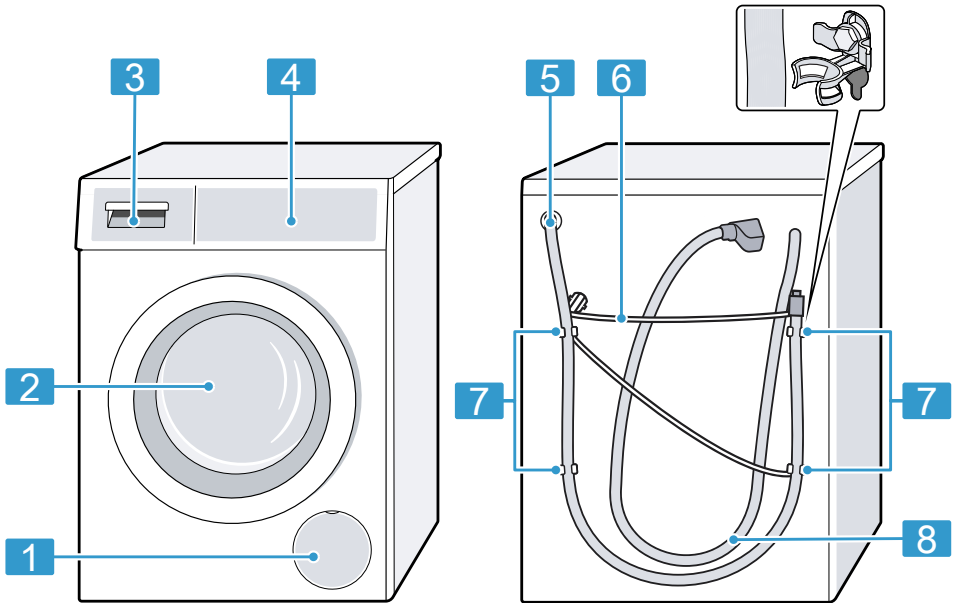

V závislosti od typu spotrebiča sa môžu detaily na obrázku líšiť, napr. farba a tvar.

1 Servisná klapka vypúšťacieho čerpadla → *Strana 42*

2 Dvierka

3 Zásuvka na prací prostriedok → *Strana 17*

4 Ovládací panel → *Strana 18*

5 Odtoková hadica vody → *Strana 14*

6 Sieťové prívodné vedenie → *Strana 15*

7 Prepravné poistky → *Strana 13*

8 Prívodná hadica vody → *Strana 14*

5.2 Zásuvka na prací prostriedok

Poznámka: Dodržiavajte informácie výrobcu o použití a dávkovaní pracích prostriedkov a ošetrovacích

sk Oboznámenie sa

prostriedkov a informácie v opisoch programov.

→ "Programy", *Strana 26*

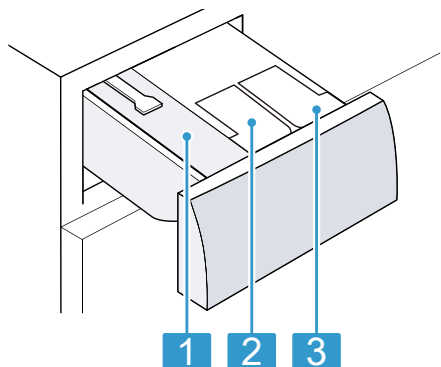

- | | |
|---|---|
| 1 | Komora pre manuálne dávkovanie |
| 2 | ⊗/ Ⓞ: Dávkovací zásobník na aviváž alebo tekutý prací prostriedok |
| 3 | Ⓞ: Dávkovací zásobník na tekutý prací prostriedok |

5.3 Ovládací panel

Pomocou ovládacieho poľa môžete nastaviť všetky funkcie vášho spotrebiča a získať informácie o prevádzkovom stave.

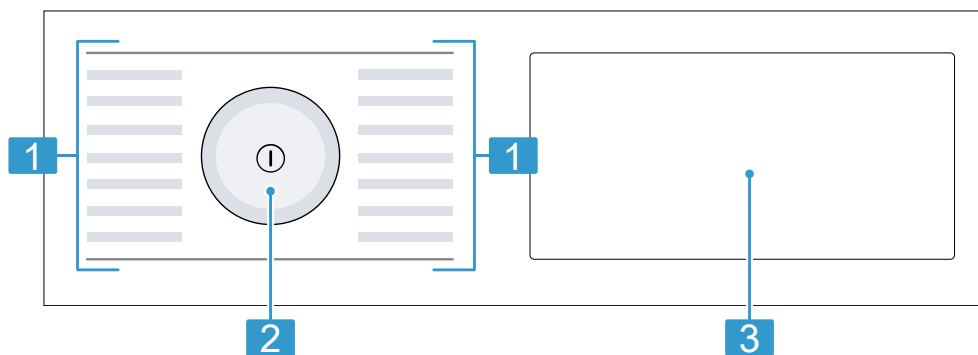

- | | |
|---|---------------------------------------|
| 1 | Programy → <i>Strana 26</i> |
| 2 | Volič programov
→ <i>Strana 31</i> |
| 3 | Tlačidlá a displej |

5.4 Logika ovládania

Niektoré oblasti displeja reagujú na dotyky. Nastavenia aktivujete tým, že ľahko zatlačíte na tlačidlá. Aktivované nastavenia sú na displeji zvýraznené jasno. Aktivované nastavenia môžete

zmeniť alebo deaktivovať tak, že na displeji znova stlačíte príslušné tlačidlo.

POZOR!

Pôsobením sily sa môže displej poškodiť.

- ▶ Nevytvárajte silný tlak na displej.
- ▶ Netlačte na displej špicatými alebo ostrými predmetmi.

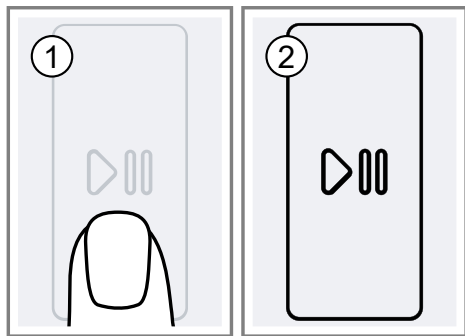

6 Pred prvým použitím

Prípravte spotrebič na používanie.

6.1 Spustenie prania naprázdno

Pred opustením závodu bol váš spotrebič dôkladne preskúšaný. Aby sa prípadná zvyšková voda odstránila, vykonajte prvé pranie bez bielidla.

1. Stlačte **⓪**.
Proces zapnutia trvá niekoľko sekúnd.
2. Nastavte program **Drum Clean**.
3. Zatvorte dvierka.
4. Vytiahnite zásuvku na prací prostriedok.

5. Nalejte asi 1 liter vody z vodovodu do komory pre manuálne dávkovanie.

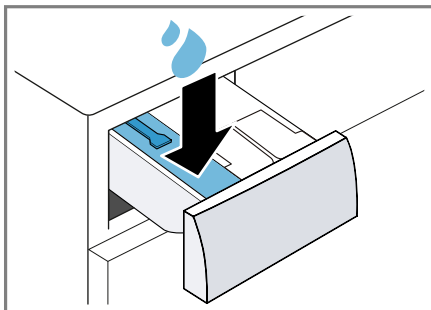

6. Do komory pre manuálne dávkovanie nalejte/nasypte bieliaci univerzálny prací prostriedok.

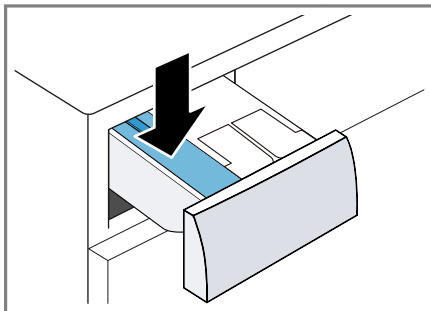

Peneniu zabránite tým, že použijete iba polovicu odporúčaného množstva pracieho prostriedku na mierne znečistenie. Nepoužívajte prací prostriedok na vlnu alebo prací prostriedok na jemnú bielizeň.

7. Zasuňte zásuvku na prací prostriedok.
8. Na spustenie programu stlačte **▷⓪**.
✓ Na displeji sa zobrazí zostávajúci čas trvania programu.
✓ Po skončení programu sa na displeji zobrazí: End.
9. Prvé pranie spustíte stlačením **⓪**, aby sa spotrebič vypol.
→ "Základná obsluha", Strana 31





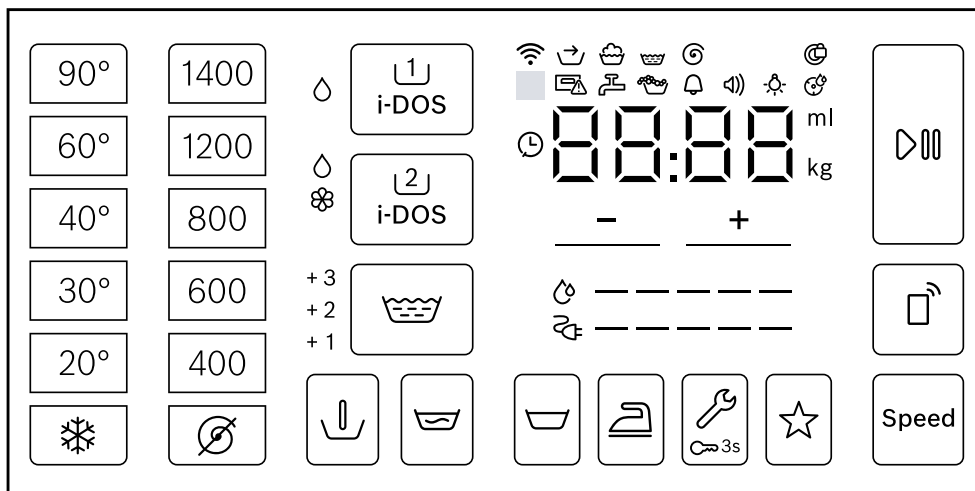









7 Displej

Na displeji uvidíte aktuálne hodnoty nastavenia, možnosti výberu alebo texty upozornení.







Príklad zobrazenia na displeji

Ukazovateľ	Názov	Viac informácií
0:40 ¹	Čas trvania programu/zostávajúci čas programu	Predpokladaný čas trvania programu alebo zostávajúci čas programu v hodinách a minútach.
⌚10 ¹	Čas ukončenia programu	→ "Tlačidlá", Strana 23
10,0 ¹	Odporúčaná náplň	Maximálne množstvo náplne pre nastavený program v kg.
➔	Predbežné ošetrovanie	Stav programu
🧺	Pranie	Stav programu
🧼	Vyplachovanie	Stav programu
🌀	Odstreďovanie	Stav programu
End	Koniec programu	Stav programu
+1	Prídavné plákanie	Prídavné plákaacie cykly sú aktivované.
+2		→ "Tlačidlá", Strana 24
+3		
¹ Príklad		













Ukazovateľ	Názov	Viac informácií
	Spotreba energie	Spotreba energie pre nastavený program. <ul style="list-style-type: none"> ■ —: nízka spotreba energie ■ ————: vysoká spotreba energie
	Spotreba vody	Spotreba vody pre nastavený program. <ul style="list-style-type: none"> ■ —: nízka spotreba vody ■ ————: vysoká spotreba vody
	Akustický signál ukončenia	Základné nastavenie
	Signál tlačidiel	Základné nastavenie
	Jas displeja	Základné nastavenie
	Upozornenie na potrebu čistenia bubna	bliká: bubon je znečistený. Použite program  Drum Clean na čistenie a údržbu bubna a nádrže na prací roztok. → "Čistenie bubna", Strana 40
	Wi-Fi	<ul style="list-style-type: none"> ■ svieti: Spotrebič spojený s domácou sieťou. ■ bliká: Spotrebič sa pokúša spojiť s domácou sieťou. → "Home Connect", Strana 35
	Dávkovací zásobník na tekutý prací prostriedok	<ul style="list-style-type: none"> ■ svieti: Inteligentný dávkovací systém pre tekutý prací prostriedok je aktivovaný. ■ bliká: Minimálna hladina naplnenia dávkovacieho zásobníka nie je dosiahnutá. → "Inteligentný dávkovací systém", Strana 33  (tekutý prací prostriedok)
 	Dávkovací zásobník na tekutý prací prostriedok alebo aviváž.	<ul style="list-style-type: none"> ■ svieti: Inteligentný dávkovací systém pre tekutý prací prostriedok alebo aviváž je aktivovaný. ■ bliká: Minimálna hladina naplnenia dávkovacieho zásobníka nie je dosiahnutá. → "Inteligentný dávkovací systém", Strana 33  (tekutý prací prostriedok)  (aviváž)
50 ml ¹	Základná dávka	Základná dávka pre prací prostriedok alebo aviváž. → "Základná dávka", Strana 35

¹ Príklad

Ukazovateľ	Názov	Viac informácií
:	Systém kontroly napätia	bliká: Automatický systém kontroly napätia zistí neprípustné prekročenie medze napätia smerom nadol. Program sa preruší. Poznámka: Program bude pokračovať, keď bude znova prípustné napätie.
.	Systém kontroly napätia	bliká: Program sa z dôvodu neprípustného prekročenia medze napätia smerom prerušil. Napätie je znova prípustné a program pokračuje. Poznámka: Čas trvania programu sa predĺži.
	Systém detekcie peny	Spotrebič rozpoznal príliš veľa peny.
	Dvierka	<ul style="list-style-type: none"> ▪ svieti: Dvierka sú zablokované a nedajú sa otvoriť. ▪ bliká: Dvierka nie sú zatvorené. ▪ vypnuté: Dvierka sú odblokované a môžu sa otvoriť.
	Vodovodný kohútik	<ul style="list-style-type: none"> ▪ Žiaden tlak vody. ▪ Tlak vody je príliš nízky.
	Zásuvka na prací prostriedok	Zásuvka na prací prostriedok nie je úplne zasunutá.
E:35 / -10 ¹	Chyba	Kód chyby, indikácia chyby, signál.
¹ Príklad		

8 Tlačidlá

Výber nastavení programu závisí od nastaveného programu.





Tlačidlo	Výber	Viac informácií
 (Start/Pauza)	<ul style="list-style-type: none"> ■ Spustiť ■ Zrušiť ■ Pozastaviť 	Spustenie, zrušenie alebo pozastavenie programu.
Speed	<ul style="list-style-type: none"> ■ Aktivovať ■ Deaktivovať 	Aktivovanie alebo deaktivovanie skráteneho času trvania programu. Poznámka: Spotreba energie sa zvýši. Výsledok prania sa tým nezhorší.
 i-DOS	<ul style="list-style-type: none"> ■ Aktivovanie ■ Deaktivovanie ■ Základná dávka 	Keď krátko stlačíte tlačidlo, aktivujete alebo deaktivujete inteligentný dávkovací systém pre tekutý prací prostriedok  . Keď stlačíte tlačidlo na cca 3 sekundy, môžete nastaviť základnú dávku. → "Inteligentný dávkovací systém", Strana 33
 i-DOS	<ul style="list-style-type: none"> ■ Aktivovanie ■ Deaktivovanie ■ Obsah dávkovacieho zásobníka ■ Základná dávka 	Keď krátko stlačíte tlačidlo, aktivujete alebo deaktivujete inteligentný dávkovací systém pre aviváž  alebo tekutý prací prostriedok  . Keď stlačíte tlačidlo na cca 3 sekundy, môžete určiť objem dávkovacieho zásobníka alebo nastaviť základnú dávku. → "Inteligentný dávkovací systém", Strana 33
 /  (Hotové za)	až 24 hodín	Stanovte čas ukončenia programu. Čas trvania programu je už obsiahnutý v nastavenom počte hodín. Po spustení programu sa zobrazí čas trvania programu.
 - 90° (Voľba teploty)	 - 90	Upravte teplotu. Nastavená teplota v °C.
 - 1400 (Odstredovanie)	 - 1400	Prispôsobenie otáčok pri odstreďovaní alebo deaktivovanie odstreďovania. Nastavený počet otáčok odstreďovania v ot/min. Výberom  sa odčerpá voda a deaktivuje sa odstreďovanie. Bielizeň zostane ležať mokrá v bubne.

Tlačidlo	Výber	Viac informácií
① (sieťový vypínač)	<ul style="list-style-type: none"> ■ Zapnutie ■ Vypnutie 	Zapnutie alebo vypnutie spotrebiča.
⏏ (vzdialený štart)	<ul style="list-style-type: none"> ■ Aktivovať ■ Deaktivovať ■ Home Connect ■ Otvorenie menu 	→ "Štart na diaľku", Strana 37
👶 3s (Dětský zámek zámek 3 s)	<ul style="list-style-type: none"> ■ Aktivovať ■ Deaktivovať 	→ "Dětská poistka", Strana 33
🔧 (Nastavenie)	Viacnásobný výber	→ "Základné nastavenia", Strana 39
⏴ (Predpierka)	<ul style="list-style-type: none"> ■ Aktivovanie ■ Deaktivovanie 	<p>Aktivovanie alebo deaktivovanie predprania, napr. na pranie silno znečistenej bielizne.</p> <p>Poznámka: Keď je aktivovaný inteligentný dávkovací systém, prací prostriedok sa automaticky dávkuje pre predpranie a hlavné pranie. Keď je deaktivovaný inteligentný dávkovací systém, prací prostriedok sa dá pre predpranie priamo do bubna.</p>
👑 (plákanie plus)	<ul style="list-style-type: none"> ■ +1 ■ +2 ■ +3 	<p>Aktivovanie alebo deaktivovanie až troch prídavných plákaní.</p> <p>Odporúča sa pri mimoriadne citlivej pokožke alebo v oblastiach s veľmi mäkkou vodou.</p>
⏹ (Stop plákania)	<ul style="list-style-type: none"> ■ Aktivovanie ■ Deaktivovanie 	<p>Aktivovanie alebo deaktivovanie odstreďovania a odčerpania na konci prania.</p> <p>Po poslednom plákaní zostane bielizeň ležať vo vode.</p>
👉 (namáčanie)	<ul style="list-style-type: none"> ■ Aktivovať ■ Deaktivovať 	<p>Aktivovanie alebo deaktivovanie namáčania.</p> <p>Pred hlavným pracím cyklom zostane bielizeň ležať dlhšie vo vode.</p> <p>Na bielizeň s mimoriadne odolným znečistením.</p>

Tlačidlo	Výber	Viac informácií
 (ľahké žehlenie)	<ul style="list-style-type: none"> ■ Aktivovať ■ Deaktivovať 	Aktivovanie alebo deaktivovanie prania s redukciou pokrčenia. Proces a otáčky odstred'ovania sa prispôsobia, aby sa redukovalo pokrčenie bielizne. Poznámka: Bielizeň má po vypraní vyššiu zvyškovú vlhkosť. Bielizeň zaveste hneď po praní, aby sa znížilo riziko pokrčenia.
☆ (obľúbený program)	<ul style="list-style-type: none"> ■ uložiť ■ nastaviť 	Keď stlačíte tlačidlo cca na 3 sekundy, uložíte svoje individuálne programové nastavenia. → "Uloženie nastavení programu", <i>Strana 31</i> Keď stlačíte tlačidlo krátko, nastavíte svoj program s individuálnymi programovými nastaveniami.







9 Programy

Poznámka: Etikety so symbolmi ošetrovania bielizne vám poskytujú dodatočné pokyny na výber vhodného programu.

Program	Opis	Max. množstvo náplne (kg)
Cottons  (Bavlna)	Pranie odolných textílií z bavlny, ľanu a zmesových tkanín. Vhodný aj ako časovo skrátený program na normálne znečistenú bielizeň, keď aktivujete Speed. Nastavenie programu: <ul style="list-style-type: none"> ■ max. 90 °C ■ max. 1400 ot/min 	10,0 5,0 ¹
Eco 40-60	Pranie textílií z bavlny, ľanu a zmesových tkanín. Poznámka: Textílie, ktoré podľa symbolu ošetrovania možno prať pri teplotách od 40 °C  do 60 °C  , je možné prať spoločne. Prací účinok zodpovedá najlepšej možnej triede pracieho účinku podľa zákonných predpisov. Pre tento program sa teplota prania nastavuje automaticky podľa množstva náplne, aby sa dosiahla optimálna energetická účinnosť s najlepším možným pracím účinkom. Teplotu prania nie je možné zmeniť. Nastavenie programu: <ul style="list-style-type: none"> ■ max. – °C ■ max. 1400 ot/min 	10,0
Easy-Care  (ľahko udržiavateľné)	Pranie textílií zo syntetiky a zmesových tkanín. Nastavenie programu: <ul style="list-style-type: none"> ■ max. 60 °C ■ max. 1200 ot/min 	4,0
Quick Mix  (rýchly/mix)	Pranie textílií z bavlny, ľanu, syntetiky a zmesových tkanín. Vhodný na mierne znečistenú bielizeň. Nastavenie programu: <ul style="list-style-type: none"> ■ max. 60 °C 	4,0



¹ Speed aktivované



² Pranie nie je možné

Program	Opis	Max. množstvo náplne (kg)
	<ul style="list-style-type: none"> ■ max. 1400 ot/min 	
Delicates / Silk  (jemné/hodváb)	Pranie jemných textílií z hodvábu, viskózy a syntetiky, ktoré sa môžu prať. Používajte prací prostriedok na jemnú bielizeň alebo hodváb. Poznámka: Zvlášť chýlostivé textilie alebo textilie s háčikmi, očkami alebo strmienkami perte v sieťke na bielizeň. Nastavenie programu: <ul style="list-style-type: none"> ■ max. 40 °C ■ max. 800 ot/min 	2,0
 Wool (vlna)	Pranie vlny alebo textílií s vysokým podielom vlny, ktoré sa dajú prať ručne a v práčke. Aby sa predišlo zrazeniu bielizne, bubon s textíliami sa pohybuje mimoriadne šetrne s dlhými pauzami. Používajte prací prostriedok na vlnu. Nastavenie programu: <ul style="list-style-type: none"> ■ max. 40 °C ■ max. 800 ot/min 	2,0
 Rinse (plákanie)	Plákanie s následným odstredovaním a odčerpávaním vody. Nastavenie programu: max. 1400 ot/min	–
 Spin / Drain (odstredovanie/ odčerpávanie)	Odstredovanie a odčerpávanie vody. Keď chcete len odčerpávanie vody, aktivujte  . Bielizeň sa neodstredí. Nastavenie programu: max. 1400 ot/min	–
Additional Programs  (... ďalšie)	Vyberte ďalšie programy priamo cez aplikáciu Home Connect. Opis programov nájdete v aplikácii Home Connect. Poznámka: Váš spotrebič musí byť spojený s domácou sieťou a zaregistrovaný v aplikácii Home Connect. → "Home Connect", Strana 35	–
 Hygiene Plus (Hygiene Plus)	Pranie odolných textílií z bavlny, ľanu a zmesových tkanín. Vhodný pre alergikov a pri zvýšených hygienických nárokoch.	6,5

¹ **Speed** aktivované

² Pranie nie je možné

Program	Opis	Max. množstvo náplne (kg)
	<p>Poznámka: Po dosiahnutí nastavenej teploty zostane teplota rovnaká počas celého prania.</p> <p>Nastavenie programu:</p> <ul style="list-style-type: none"> ■ max. 60 °C ■ max. 1400 ot/min 	
 Functional Textiles (funkčné textilie)	<p>Pranie outdoorových textílií s membránovou technológiou a vodoodpudivou funkciou.</p> <p>Používajte prací prostriedok na outdoorové textilie. Nepoužívajte aviváž.</p> <p>Nastavenie programu:</p> <ul style="list-style-type: none"> ■ max. 40 °C ■ max. 800 ot/min 	2,0
 Automatic 30° (auto)	<p>Pranie jemných textílií z bavlny, syntetiky a zmesových tkanín.</p> <p>Šetrné zaobchádzanie s bielizňou.</p> <p>Stupeň znečistenia a druh textílií sa automaticky rozpozná. Prací proces sa prispôsobí.</p> <p>Poznámka: Teplotu a počet otáčok odstreďovania nie je možné v tomto programe nastaviť a určujú sa automaticky.</p> <p>Teplota je max. 30 °C.</p> <p>Počet otáčok odstreďovania je max. 800 ot/min.</p>	3,5
 Drum Clean (čistenie bubna)	<p>Čistenie a starostlivosť o bubon.</p> <p>Program použite v týchto prípadoch:</p> <ul style="list-style-type: none"> ■ pred prvým použitím ■ pri častom praní s teplotami 40 °C a nižšími ■ po dlhšej neprítomnosti <p>Použite bieliaci prací prostriedok. Bieliaci prací prostriedok dajte do komory pre manuálne dávkovanie.</p> <p>→ "Zásuvka na prací prostriedok", Strana 17</p> <p>Aby ste zabránili tvorbe peny, znížte množstvo pracieho prostriedku na polovicu.</p> <p>Nepoužívajte aviváž.</p> <p>Nepoužívajte pracie prostriedky na vlnu, jemnú bielizeň alebo tekuté pracie prostriedky.</p>	- ²
<p>¹ Speed aktivované</p> <p>² Pranie nie je možné</p>		

Program	Opis	Max. množstvo náplne (kg)
  Super Quick 15'/30' (rychlý 15'/30')	<p>Pranie textílií z bavlny, syntetiky a zmesových tkanín.</p> <p>Krátky program na mierne znečistené malé dávky bielizne.</p> <p>Čas trvania programu je cca 30 minút.</p> <p>Keď chcete skrátiť čas trvania programu na 15 minút, aktivujte Speed. Maximálna náplň sa zníži na 2,0 kg.</p> <p>Nastavenie programu:</p> <ul style="list-style-type: none"> ■ max. 40 °C ■ max. 1200 ot/min 	4,0
¹ Speed aktivované		
² Pranie nie je možné		

10 Príslušenstvo

Používajte originálne príslušenstvo. Je prispôsobené vášmu spotrebiču.

	Použitie	Objednávacie číslo
Tvarovka	Zafixovanie odtokovej hadice vody.	00655300

11 Bielizeň

11.1 Príprava bielizne

POZOR!

Predmety ponechané v bielizni môžu poškodiť bielizeň a bubon.

- Pred prevádzkou vyberte všetky predmety z vreciek bielizne.

Poznámka

Keď bielizeň pripravíte, ochránite spotrebič a textilie.

- Vyčistite kefou od piesku a zeminy
- Roztriedte bielizeň podľa farby a textílií, rešpektujte údaje na štítku
- Zatvorte zipsy, suché zipsy, háčiky a očka
- Látkové opasky, stuhy a šnúrky zviažte spolu
- Odstráňte krúžky a pásky zo záclon
- Malé alebo jemné kusy bielizne perte v sieťke na pranie
- Perte spoločne veľké a malé kusy bielizne
- Bielizeň s čerstvými škvrnami ihneď vyperte
- Bielizeň so zaschnutými škvrnami vopred ošetríte a viackrát vyperte
- Bielizeň vložte rozloženú do bubna

12 Pracie a ošetrovacie prostriedky

Údaje výrobcu o používaní a dávkovaní nájdete na obale.

Poznámky

- Pri používaní tekutých pracích prostriedkov používajte iba tekuté samotečúce prostriedky
- Nemiešajte rôzne tekuté pracie prostriedky.
- Nemiešajte pracie prostriedky s avivážou.
- Nepoužívajte nadmerne dlho skladované alebo silne zhustené výrobky.
- Nepoužívajte prostriedky obsahujúce rozpúšťadlá, leptavé alebo plynotvorné prostriedky
- Farbivá používajte šetrne, soľ môže poškodiť nehrdzavejúcu oceľ.
- Nepoužívajte v spotrebiči odfarbovače.
- pri inteligentnom dávkovacom systéme nepridávajte do dávkovacieho zásobníka → *Strana 34* ocot

13 Základná obsluha

13.1 Zapnite spotrebič

Požiadavka: Spotrebič je správne nainštalovaný a pripojený.

→ "Umiestnenie a pripojenie",
Strana 12

- ▶ Stlačte .

Proces zapnutia trvá niekoľko sekúnd.
- ✓ Vykoná sa počuteľný test funkčnosti.

13.2 Nastavenie programu

1. Otočte volič programov a nastavte požadovaný program.
→ "Programy", Strana 26
2. V prípade potreby upravte nastavenia programu.
→ "Prispôsobenie nastavení programu", Strana 31

13.3 Prispôsobenie nastavení programu

Požiadavka: Program je nastavený.

→ "Nastavenie programu",
Strana 31

- ▶ Prispôsobte nastavenia programu.
→ "Tlačidlá", Strana 23

Dodržiavajte informácie na tému Prevádzková logika → Strana 18.

Poznámky

- Nastavenia programu sa neuložia pre program natrvalo.
- Keď aktivuje alebo deaktivujete inteligentný dávkovací systém, nastavenie sa uloží.

13.4 Uloženie nastavení programu

Svoje individuálne nastavenia programu si môžete uložiť ako obľúbené.

Požiadavky

- Program je nastavený.
→ "Nastavenie programu",
Strana 31
- Nastavenia programu sú prispôsobené.
→ "Prispôsobenie nastavení programu", Strana 31
- ▶ Stlačte ☆ na cca 3 sekundy.
Na vyvolanie uloženého programu stlačte ☆.

Poznámka: Keď chcete prepísať uložený program, zopakujte uvedené kroky.

13.5 Vložte bielizeň

Poznámka: Aby sa zabránilo pokročiu, dodržiavajte maximálnu náplň pre programy.

→ "Programy", Strana 26

Požiadavky

- Bielizeň je pripravená a roztriedená.
→ "Bielizeň", Strana 30
 - Bubon je prázdny.
1. Otvorte dvierka.
 2. Vložte bielizeň do bubna.
 3. Zatvorte dvierka.
Dávajte pozor, aby sa bielizeň neprivrela do dvierok.

13.6 Plnenie pracích a ošetrovacích prostriedkov

Pri programoch, v ktorých nie je možné alebo žiaduce inteligentné dávkovanie, môžete prací prostriedok dávkovať manuálne.

Tip: Okrem inteligentného dávkovania môžete do komory pre manuálne dávkovanie pridať ďalšie prostriedky na ošetrovanie bielizne, ako napr. soľ na škvrny, škrob alebo bielidlo. Nepridávajte ďalší prací prostriedok do komory pre manuálne dávkovanie, aby sa zabránilo predávkovaniu alebo nadmernému peneniu.

Poznámka: Dodržiavajte upozornenia týkajúce sa pracích a ošetrovacích prostriedkov → *Strana 30*.

1. Vytiahnite zásuvku na prací prostriedok.
2. Naplňte prací prostriedok.
→ *"Zásuvka na prací prostriedok", Strana 17*
3. V prípade potreby naplňte ošetrovací prostriedok.
4. Zasuňte zásuvku na prací prostriedok.

13.7 Spustenie programu

Požiadavka: Program je nastavený.
→ *"Nastavenie programu", Strana 31*

- ▶ Stlačte .
- ✓ Bubon sa otáča a nasleduje rozpoznávanie náplne, ktoré môže trvať až 2 minúty a potom začne pritekať voda.
- ✓ Na displeji sa zobrazí čas trvania programu alebo čas ukončenia programu.
- ✓ Po skončení programu sa na displeji zobrazí: End.

13.8 Doplnenie bielizne

Po spustení programu môžete bielizeň podľa stavu programu odobrať alebo doložiť.

1. Stlačte .

Spotrebič sa pozastaví.

Poznámka: Ak chcete doplniť bielizeň, riadte sa pokynmi na displeji.
→ *"Displej", Strana 22*



2. Otvorte dvierka.
3. Doložte alebo odoberte bielizeň.
4. Zatvorte dvierka.
5. Stlačte .

13.9 Zrušenie programu

1. Stlačte .

2. Otvorte dvierka.

Pri vysokej teplote a vysokej hladine vody ostanú dvierka z bezpečnostných dôvodov zablokované.

- Pri vysokej teplote spustíte program  **Rinse**.
- Pri vysokej hladine vody spustíte program  **Spin** alebo zvolíte vhodný program na odčerpanie.
→ *"Programy", Strana 26*

3. Vyberte bielizeň.

→ *"Vybratie bielizne", Strana 32*

13.10 Vybratie bielizne

1. Otvorte dvierka.
2. Vyberte bielizeň z bubna.

13.11 Vypnutie spotrebiča

1. Stlačte .

2. Gumovú manžetu utrite dosucha a odstráňte cudzie telesá.

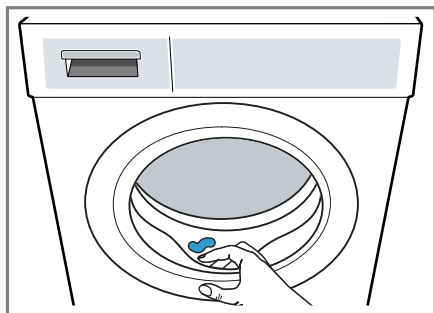

3. Nechajte dverka spotrebiča a zásuvku na prací prostriedok otvorenú, aby mohla vyschnúť zvyšková voda.

14 Detská poistka

Spotrebič zaistíte proti neúmyselnej obsluhu ovládacích prvkov.

14.1 Aktivovanie detskej poistky

- ▶ Stlačte  **3s** na cca 3 sekundy.
- ✓ Ovládacie prvky sú zablokované.
- ✓ Detská poistka zostane aktívna aj po vypnutí spotrebiča a pri výpadku prúdu.

14.2 Deaktivovanie detskej poistky

Požiadavka: Na deaktivovanie detskej poistky musí byť spotrebič zapnutý.

- ▶ Stlačte  **3s** na cca 3 sekundy.

15 Inteligentný dávkovací systém

V závislosti od programu a nastavení sa automaticky dávkujú optimálne množstvá tekutého pracieho prostriedku a aviváže.

15.1 Spustenie programu s inteligentným dávkovacím systémom

Ak nechcete dávkovať tekutý prací prostriedok a aviváž manuálne, použite inteligentný dávkovací systém. Táto funkcia je dostupná v závislosti od nastaveného programu a je aktivovaná automaticky.

Poznámka

Pri použití inteligentného dávkovacieho systému nepridávajte do priehradky na manuálne dávkovanie žiadny ďalší prací prostriedok alebo aviváž.

→ "Plnenie pracích a ošetrovacích prostriedkov", Strana 32

Ak chcete pre nastavený program použiť manuálne dávkovanie, dodržujte nasledujúce pokyny:

- Pred spustením programu deaktivujte inteligentný dávkovací systém. Nastavenia zostanú uložené aj po vypnutí spotrebiča.
 - "Tlačidlá", Strana 23
 - "Tlačidlá", Strana 23
- Do priehradky na manuálne dávkovanie dajte prací prostriedok alebo aviváž.
 - "Plnenie pracích a ošetrovacích prostriedkov", Strana 32
- Po ukončení programu aktivujte inteligentný dávkovací systém.
 - "Tlačidlá", Strana 23
 - "Tlačidlá", Strana 23

Požiadavky

- Bielizeň je pripravená.
→ "Príprava bielizne", Strana 30
 - Bielizeň je roztriedená.
 - Bielizeň je vložená.
→ "Vložte bielizeň", Strana 31
 - Program je nastavený.
→ "Nastavenie programu", Strana 31
 - Inteligentný dávkovací systém je aktivovaný.
→ "Tlačidlá", Strana 23
→ "Displej", Strana 21
→ "Displej", Strana 21
1. Naplňte dávkovací zásobník.
→ "Naplnenie dávkovacieho zásobníka", Strana 34
Ak chcete nahradiť obsah dávkovacieho zásobníka iným prostriedkom, vyčistíte zásuvku na prací prostriedok.
→ "Čistenie zásuvky na prací prostriedky", Strana 40
 2. V prípade potreby upravte obsah dávkovacieho zásobníka
→ Strana 35.
 3. V prípade potreby upravte základné dávkované množstvo
→ Strana 35.
 4. V prípade potreby upravte nastavenia programu.
→ "Prispôsobenie nastavení programu", Strana 31
 5. Spustíte program.
→ "Spustenie programu", Strana 32
 6. Vyberte bielizeň.
→ "Vybratie bielizne", Strana 32

15.2 Naplnenie dávkovacieho zásobníka

Ak chcete použiť inteligentný dávkovací systém alebo ak sa na spotrebiči počas prevádzky zobrazí upozornenie, naplňte dávkovací zásobník.

Poznámka: Naplňte dávkovací zásobník iba vhodnými pracími a ošetrovacími prostriedkami
→ Strana 30.

Ak chcete doplniť tekutý prací prostriedok alebo aviváž v dávkovacom zásobníku, použite rovnaký prostriedok.

Ak chcete nahradiť tekutý prací prostriedok alebo aviváž v dávkovacom zásobníku iným prostriedkom, zásuvku na prací prostriedok najprv vyčistite.

→ "Čistenie zásuvky na prací prostriedky", Strana 40

Keď chcete použiť obidva dávkovacie zásobníky na tekutý prací prostriedok, nastavte Obsah dávkovacích zásobníkov → Strana 35.

Požiadavka: Na displeji sa zobrazí upozornenie na doplnenie dávkovacieho zásobníka.

→ "Displej", Strana 21

→ "Displej", Strana 21

1. Vytiahnite zásuvku na prací prostriedok.
2. Otvorte veko otvoru na plnenie.

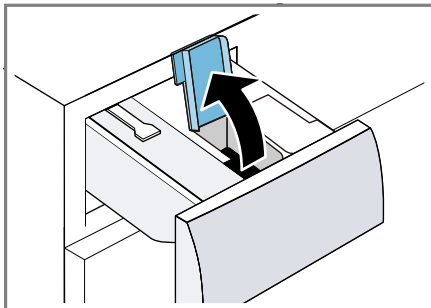

- Nalejte tekutý prací prostriedok \odot a aviváž \otimes do príslušných dávkovacích zásobníkov.
→ "Zásuvka na prací prostriedok", Strana 17

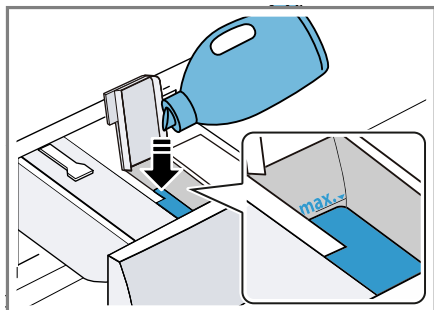

Pri plnení neprekráčajte značku maximálnej úrovne naplnenia.

- Zatvorte veko otvoru na plnenie.
Poznámka: Aby tekutý prací prostriedok alebo aviváž nezaschli, ihneď po naplnení zatvorte veko plniaceho otvoru.
- V prípade potreby pridajte do priehradky na manuálne dávkovanie podporné pracie prostriedky.
→ "Plnenie pracích a ošetrovacích prostriedkov", Strana 32
- Zasuňte zásuvku na prací prostriedok.
- Upravte základné dávkované množstvo → Strana 35.

15.3 Obsah dávkovacieho zásobníka

Poznámky

- Keď zmeníte obsah dávkovacieho zásobníka, základné dávkované množstvo sa pre tento dávkovací zásobník zruší.
- Keď chcete používať obidva dávkovacie zásobníky, musíte zvoliť dávkovací zásobník, ktorý sa má používať počas prania.

Prispôsobenie obsahu dávkovacieho zásobníka

- Stlačte \mathcal{L} **i-DOS** na cca 3 sekundy.
- Na nastavenie \odot stlačte \mathcal{L} **i-DOS**.
✓ Na displeji sa zobrazí \odot .
- Na nastavenie \otimes znova stlačte \mathcal{L} **i-DOS**.
- Po krátkom čakaní sa nastavenia ukončia.

15.4 Základná dávka

Základná dávka sa riadi podľa údajov výrobcu pracieho prostriedku, tvrdosti vody a stupňa znečistenia bielizne.

Vždy nastavte základnú dávku, ktorá zodpovedá dávke pre štandardnú náplň 4,5 kg.

Prispôsobenie základnej dávky

- Stlačte \mathcal{L} **i-DOS** na cca 3 sekundy.
✓ Na displeji sa zobrazí nastavená základná dávka pre \odot .
- Keď chcete upraviť nastavenia, stlačte $- / +$.
- Po krátkom čakaní sa nastavenia ukončia.

Poznámka: Keď chcete prispôbiť základnú dávku \otimes , zopakujte kroky pomocou \mathcal{L} **i-DOS**.

16 Home Connect

Toto zariadenie je pripojiteľné k sieti. Pripojte svoj spotrebič k mobilnému koncovému zariadeniu, aby ste mohli ovládať funkcie prostredníctvom ap-

likácie Home Connect, prispôbiť základné nastavenia alebo monitorovať aktuálny prevádzkový stav. Služby Home Connect nie sú k dispozícii v každej krajine. Dostupnosť funkcie Home Connect závisí od dostupnosti služieb Home Connect vo vašej krajine. Príslušné informácie nájdete na: www.home-connect.com.

Aplikácia Home Connect vás prevedie celým prihlasovacím procesom. Na vykonanie nastavení postupujte podľa pokynov v aplikácii Home Connect.

Tipy

- Dodržiavajte dodané podklady od Home Connect.
- Dodržiavajte aj inštrukcie v aplikácii Home Connect.

Poznámky

- Rešpektujte bezpečnostné pokyny uvedené v tomto návode na obsluhu a zabezpečte, aby sa dodržiavali aj vtedy, keď spotrebič obsluhujete cez aplikáciu Home Connect.
→ "Bezpečnosť", Strana 4
- Ovládanie na spotrebiči má vždy prednosť. V tomto čase nie je možné ovládanie cez aplikáciu Home Connect.

16.1 Nastavenie aplikácie Home Connect

1. Nainštalujte aplikáciu Home Connect na mobilnom koncovom zariadení.



2. Spustíte aplikáciu Home Connect a vytvoríte prístup pre Home Connect.

Aplikácia Home Connect vás prevedie celým prihlasovacím procesom.

16.2 Nastavenie Home Connect

Požiadavky

- Aplikácia Home Connect je na mobilnom zariadení nastavená.
- Wi-Fi na smerovači je aktivované.
- Spotrebič má na mieste inštalácie príjem domácej siete WLAN (Wi-Fi).

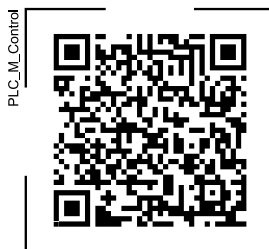

1. Pomocou aplikácie Home Connect naskenujte QR kód.



2. Postupujte podľa pokynov v aplikácii Home Connect.



16.3 Aktivovanie Wi-Fi na spotrebiči

Poznámka: Keď je aktivované Wi-Fi, zvýši sa spotreba energie v porovnaní s hodnotami z tabuľky spotreby.

1. Stlačte  na cca 3 sekundy.
2. Nastavte program na pozíciu 4.
✓ Na displeji sa zobrazí **Con**.
3. Stlačte  tak, aby sa na displeji zobrazilo **on**.
✓ Wi-Fi je aktivované.



Poznámka: Keď je aktivované Wi-Fi, spotrebič sa automaticky nevypne.

16.4 Deaktivovanie Wi-Fi na spotrebiči

1. Stlačte  minimálne na 3 sekundy.
2. Nastavte program na pozíciu 4.
- ✓ Na displeji sa zobrazí **Con**.
3. Stláčajte , kým sa na displeji nezobrazí **oFF**.
- ✓ Wi-Fi je deaktivované.

Poznámka: Po opätovnom zapnutí Wi-Fi sa spojenie automaticky obnoví.

16.5 Zrušenie nastavení siete spotrebiča



1. Stlačte  minimálne na 3 sekundy.
2. Nastavte program na pozíciu 5.
- ✓ Na displeji sa zobrazí **rES**.
3. Stlačte .
- ✓ Na displeji sa zobrazí **Yes**.
4. Stlačte .
- ✓ Nastavenia siete sa resetujú.
- ✓ Keď sa na displeji zobrazí **End**, sieťové nastavenia sú zresetované.

16.6 Štart na diaľku

Diaľkový štart spotrebiča môžete povoliť prostredníctvom aplikácie Home Connect.



Poznámka

Diaľkový štart sa z bezpečnostných dôvodov deaktivuje za týchto podmienok:

- Otvoria sa dverka spotrebiča.
- Stlačíte .
- Stlačíte .
- Spotrebič sa vypne.
- Po výpadku prúdu.

Aktivovanie štartu na diaľku

Požiadavky

- Spotrebič je spojený s vašou domácou sieťou WLAN (Wi-Fi).
- Spotrebič je spojený s aplikáciou Home Connect.
- Je zvolený program.
- Dverka spotrebiča sú zatvorené.
- Zásuvka na prací prostriedok je zasunutá.
- ▶ Stlačte .
- ✓  svieti a diaľkový štart spotrebiča môžete povoliť prostredníctvom aplikácie Home Connect.

Deaktivácia diaľkového štartu

- ▶ Stlačte .
- ✓  zhasne.

16.7 Ochrana osobných údajov

Dodržiavajte pokyny v súvislosti s ochranou osobných údajov. Prvým spojením vášho spotrebiča s domácou sieťou pripojenou na internet sprostredkuje váš spotrebič nasledovné kategórie údajov serveru Home Connect (prvá registrácia):

- Jednoznačné rozpoznanie spotrebiča (pozostávajúce z kľúčov spotrebiča, ako aj adresy MAC zabudovaného Wi-Fi komunikačného modulu).
- Bezpečnostný certifikát Wi-Fi komunikačného modulu (na informačno-technické zabezpečenie spojenia).
- Aktuálna verzia softvéru a hardvéru vášho domáceho spotrebiča.
- Stav prípadného predchádzajúceho vynulovania na výrobné nastavenia.

Táto prvá registrácia pripraví používanie funkcií Home Connect a je potrebná až v časovom okamihu, v ktorom chcete funkcie Home Connect využiť po prvý raz.





Poznámka: Berte do úvahy, že funkcie Home Connect je možné použiť iba v spojení s aplikáciou Home Connect. Informácie o ochrane údajov si môžete prezrieť v aplikácii Home Connect.

17 Základné nastavenia

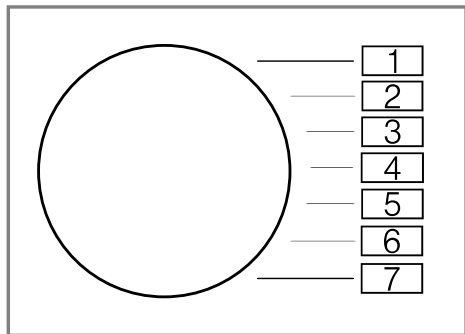

Základné nastavenia spotrebiča môžete nastaviť podľa svojich potrieb.

17.1 Prehľad základných nastavení



Základné nastavenie	Symbol	Hodnota	Opis
Akustický signál ukončenia		0 (vyp.) 1 (ticho) 2 (stredne) 3 (hlasno) 4 (veľmi hlasno)	Nastavenie hlasitosti signálu po skončení programu.
Signál tlačidiel		0 (vyp.) 1 (ticho) 2 (stredne) 3 (hlasno) 4 (veľmi hlasno)	Nastavte hlasitosť signálu pri voľbe tlačidiel.
Jas displeja		1 (nízky stupeň) 2 (stredný stupeň) 3 (vysoký stupeň) 4 (veľmi vysoký stupeň)	Nastavte jas displeja.
Upozornenie na potrebu čistenia bubna		On (zap.) OFF (vyp.)	Aktivujte alebo deaktivujte upozornenie na potrebu čistenia bubna.

17.2 Zmena základných nastavení

1. Na vyvolanie základných nastavení stlačte .
- ✓ Na displeji sa zobrazí zvolené základné nastavenie a aktuálna hodnota.
2. Vyberte požadované základné nastavenie.
→ "Prehľad základných nastavení", Strana 39
3. Na zmenu hodnoty stlačte .
4. Aby ste zmenu uložili, vypnite spotrebič.

18 Čistenie a údržba

Aby váš spotrebič zostal dlhodobo pekný a funkčný, starostlivo ho čistite a starajte sa oň.

18.1 Čistenie bubna

UPOZORNENIE **Riziko poranenia!**

Dlhodobé pranie pri nízkych teplotách a chýbajúce vetranie spotrebiča môžu poškodiť bubon a spôsobiť zranenie.

- ▶ Pravidelne vykonávajte program na čistenie bubna alebo pery pri teplote najmenej 60 °C.
- ▶ Po každej prevádzke nechajte dvierka a zásuvku na prací prostriedok otvorené, aby mohol spotrebič vyschnúť.
- ▶ Vykonajte program  **Drum Clean** bez bielizne a s použitím bieliaceho pracieho prostriedku.

18.2 Čistenie zásuvky na prací prostriedky

Ak chcete nahradiť tekutý prací prostriedok alebo aviváž v dávkovacom zásobníku iným prostriedkom alebo ak je zásuvka na prací prostriedok znečistená, zásuvku na prací prostriedok vyčistite.

POZOR!

Čerpadlová jednotka obsahuje elektrické komponenty. Elektrické komponenty sa môžu pri kontakte s tekutinou poškodiť.

- ▶ Nečistite čerpadlovú jednotku v umývačke riadu alebo neponárajte ju do vody.
- ▶ Elektrickú prípojku na zadnej strane chráňte pred mokrom, pracími prostriedkami a zvyškami aviváže.

1. Vypnite spotrebič.
→ "Vypnutie spotrebiča", Strana 32
2. Vytiahnite zásuvku na prací prostriedok.
3. Vložku zatlačte nadol a zásuvku na prací prostriedok vyberte von.

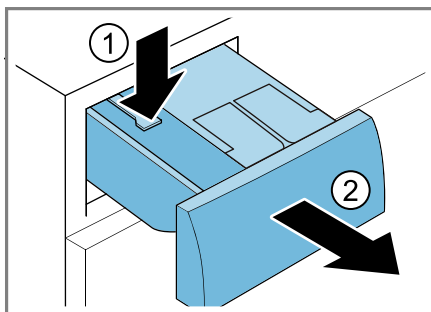

4. Vyberte čerpadlovú jednotku.

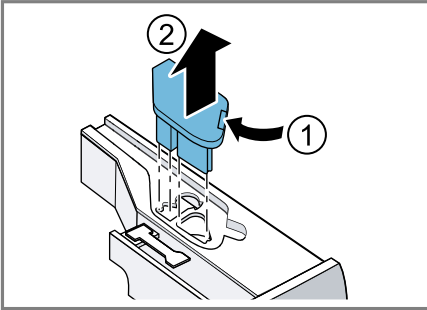

5. Odistite veko zásuvky na prací prostriedok a vyberte.

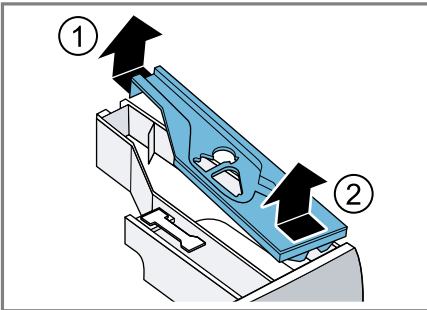

6. Zásuvku na prací prostriedok vyprázdňte.

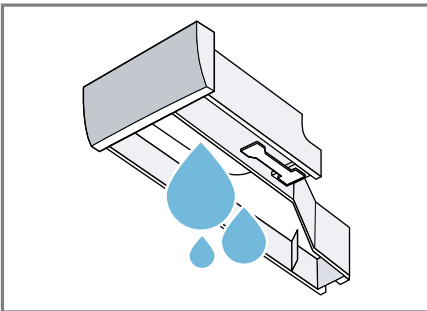

7. Čerpadlovú jednotku vyčistíte vlhkou utierkou.

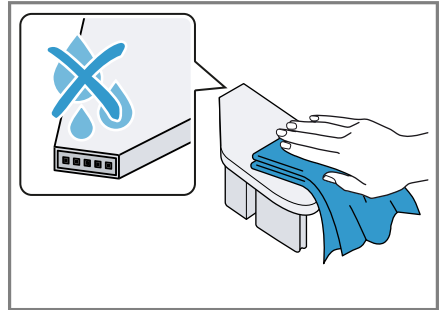

8. Zásuvku na prací prostriedok a veko vyčistíte mäkkou, vlhkou utierkou alebo ručnou sprchou.

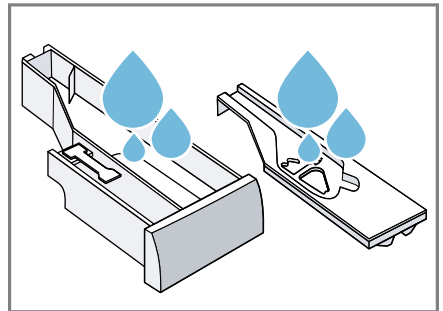

9. Zásuvku na prací prostriedok, veko a čerpadlovú jednotku osušte a vložte.

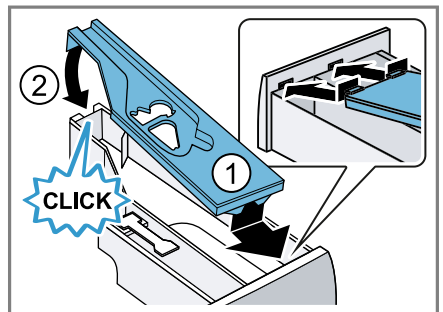

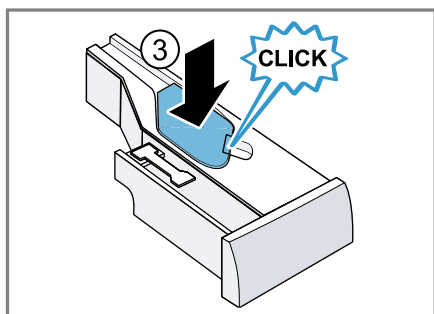

10. Vyčistite teleso zásuvky na prací prostriedok v spotrebiči.

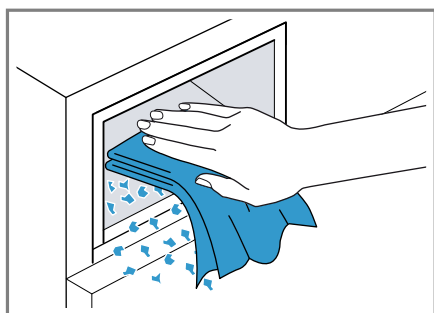

11. Zasuňte zásuvku na prací prostriedok.

18.3 Čistenie vypúšťacieho čerpadla

Vypúšťacie čerpadlo čistite pravidelne, minimálne však raz ročne a v prípade porúch, napr. ak je upchaté alebo vydáva hrkotavé zvuky.

Vyprázdnenie vypúšťacieho čerpadla

1. Zatvorte vodovodný kohútik.
2. Vypnite spotrebič.
→ "Vypnutie spotrebiča", Strana 32
3. Vytiahnite sieťovú zástrčku spotrebiča z elektrickej siete.

4. Otvorte a odoberte údržbovú klapku.

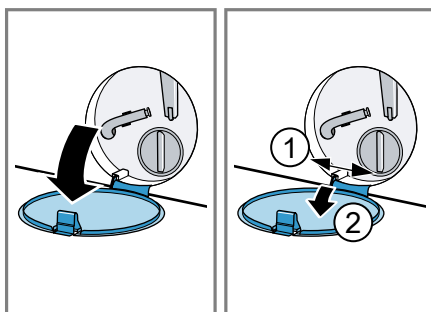

5. Pod otvor vsuňte dostatočne veľkú nádobu.

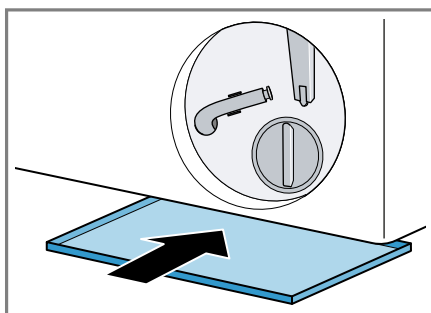

6. Vyberte z držiaka vypúšťaciu hadičku.

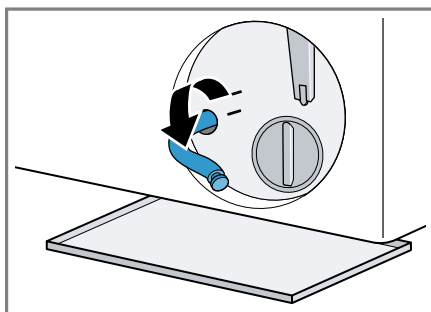

7. **⚠ UPOZORNENIE - Riziko oba-
renia!** Prací roztok sa pri praní pri
vysokej teplote rozhorúči.
▶ Nedotýkajte sa horúceho pracieho
roztoku.

Aby voda z prania mohla vytekať
do nádoby, vytiahnite uzáver.

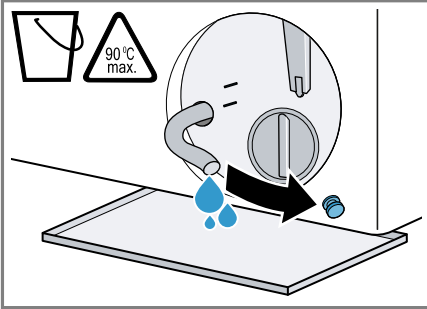

8. Uzáver znova nasadíte.

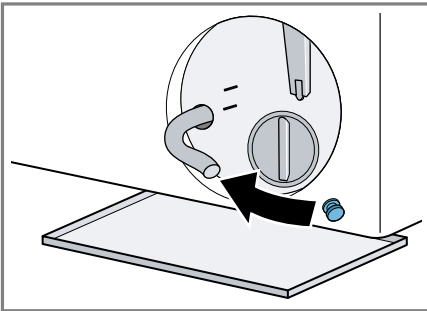

9. Nasadíte vypúšťaciu hadicu do dr-
žiaka.

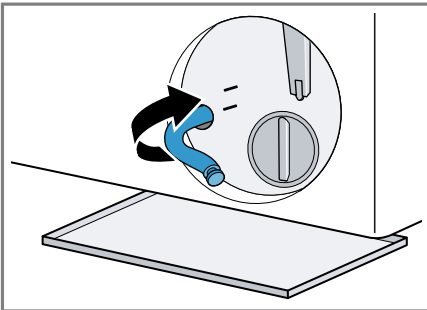

Čistenie vypúšťacieho čerpadla

Požiadavka: Vypúšťacie čerpadlo je
prázdne. → *Strana 42*

1. Pretože vo vypúšťacom čerpadle
sa ešte môže nachádzať zvyšková
voda, veko čerpadla vytáčajte
opatrne.
 - Filtračná vložka v kryte čerpadla
sa môže zaniestť hrubými nečis-
totami. Uvoľnite nečistoty a vy-
berte filtračnú vložku.

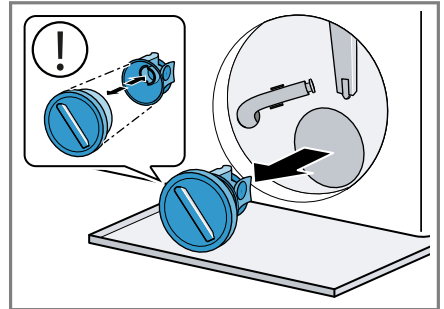

2. Vyčistite vnútorný priestor, závit ve-
ka čerpadla a teleso čerpadla.

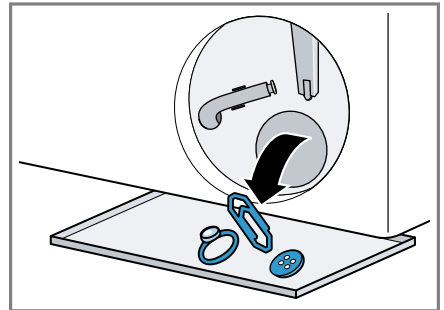

Veko čerpadla pozostáva z dvoch
súčastí, ktoré sa pred čistením
dajú rozobrať.

3. Uistite sa, že lopatkové koliesko
vypúšťacieho čerpadla sa dá otá-
čať.

sk Čistenie a údržba

4. Nasadíte veko čerpadla.

- Uistite sa, že súčasti veka čerpadla sú správne namontované.

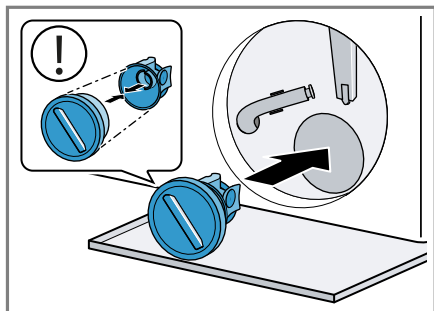

5. Veko čerpadla zatočte až na doraz.

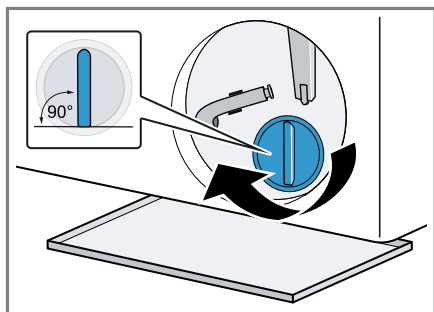

Úchytka veka čerpadla musí byť vo zvislej polohe.

6. Nasadíte a zatvorte údržbovú klapku.

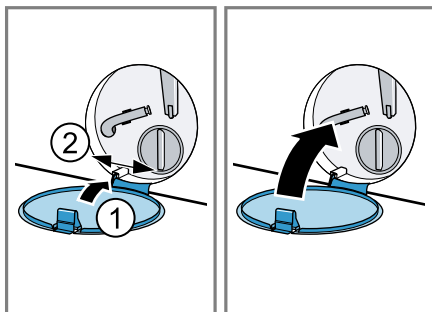

Pred ďalším práním

Aby ste zabránili tomu, že pri ďalšom praní odtečie nepoužitý prací prostriedok do odtoku, spustíte po vyprázdnení vypúšťacieho čerpadla vhodný program na odčerpanie.

1. Otvorte vodovodný kohútik.
2. Zasuňte sieťovú zástrčku.
3. Zapnite spotrebič.
4. Nalejte jeden liter vody do komory pre manuálne dávkovanie.
5. Zvoľte vhodný program na odčerpanie.

→ "Programy", Strana 26

19 Odstránenie porúch

Menšie poruchy na vašom spotrebiči môžete odstrániť sami. Pred kontaktovaním zákazníckeho servisu použite informácie o riešení problémov. Tým sa vyhnete zbytočným nákladom.

VAROVANIE



Riziko zásahu elektrickým prúdom!



Neodborné opravy sú nebezpečné.



- ▶ Spotrebič môže opravovať iba príslušne vyškolený personál.
- ▶ Pri oprave spotrebiča sa smú používať len originálne náhradné súčiastky.
- ▶ Keď sa poškodí sieťový prípojný kábel tohto spotrebiča, musí ho vymeniť výrobca alebo jeho zákaznícky servis alebo podobne kvalifikovaná osoba, aby sa zabránilo ohrozeniam.





Porucha	Príčina a riešenie problémov
Displej zhasol a bliká  .	Režim šetrenia energie je aktívny. <ul style="list-style-type: none"> ▶ Stlačte ľubovoľné tlačidlo. ✓ Displej sa znova rozsvieti.
"E:30 / -80"	Výpustná rúra alebo odtoková hadica vody je upchatá. <ul style="list-style-type: none"> ▶ Vyčistite výpustnú rúru a odtokovú hadicu vody. Odpadová trubica alebo hadica na odtok vody je zalomená alebo zaseknutá. <ul style="list-style-type: none"> ▶ Uistite sa, že odtoková hadica a odtoková rúra nie sú zalomené alebo zaseknuté. Odtoková hadica vody je pripojená veľmi vysoko. <ul style="list-style-type: none"> ▶ Odtokovú hadicu vody namontujte v maximálnej výške 1 m. Nepovolené predĺženie namontované na hadici na odtok vody. <ul style="list-style-type: none"> ▶ Odstráňte nepovolené predĺženie na hadici na odtok vody. → "Pripojenie spotrebiča", Strana 14 Vypúšťacie čerpadlo je upchaté. <ul style="list-style-type: none"> ▶ → "Čistenie vypúšťacieho čerpadla", Strana 42 Veko čerpadla nie je správne zostavené. <ul style="list-style-type: none"> ▶ Veko čerpadla správne zostavte. Veko čerpadla nie je úplne zaskrutkované. <ul style="list-style-type: none"> ▶ Uistite sa, že veko čerpadla je zaskrutkované do spotrebiča až na doraz. Úchytka veka čerpadla musí byť vo zvislej polohe. Dávkovanie pracieho prostriedku je príliš vysoké.

Porucha	Príčina a riešenie problémov
"E:30 / -80"	<ul style="list-style-type: none"> ▶ Okamžité opatrenie: Zmiešajte jednu polievkovú lyžicu aviváže s 0,5 l vody a roztok nalejte do komory na manuálne dávkovanie (nie pri outdoorových, športových a páperových textíliách). ▶ Keď je aktivované inteligentné dávkovanie, znížte základnú dávku → <i>Strana 35</i>. ▶ Keď dávkujete manuálne, pri ďalšom praní s rovnakou náplňou znížte veľkosť dávky pracieho prostriedku.
"E:36 / -25 / -26"	<p>Vypúšťacie čerpadlo je upchaté.</p> <ul style="list-style-type: none"> ▶ → "<i>Čistenie vypúšťacieho čerpadla</i>", <i>Strana 42</i>.
"E:10 / -00 / -10 / -20"	<p>Čerpadlo inteligentného dávkovacieho systému je zablokované.</p> <ol style="list-style-type: none"> 1. Vypnite spotrebič. 2. Čerpadlovú jednotku vyčistite. → "<i>Čistenie zásuvky na pracie prostriedky</i>", <i>Strana 40</i> 3. Zapnite spotrebič. 4. Ak sa indikácia po vyčistení čerpadlovej jednotky znova objaví, zavolajte zákaznícky servis. → "<i>Zákaznícky servis</i>", <i>Strana 58</i> <p>Poznámka: Do odstránenia poruchy môžete deaktivovať inteligentný dávkovací systém a dávkovanie robiť manuálne. → "<i>Tlačidlá</i>", <i>Strana 23</i></p>
"E:60 / -2B"	<p>Kontrolný systém nevyváženosti prerušil odstreďovanie z dôvodu nerovnomerného rozloženia bielizne.</p> <ul style="list-style-type: none"> ▶ Nanovo rozložte bielizeň v bubne. <p>Poznámka: Vložte podľa možnosti do bubna spoločne veľké a malé kusy bielizne. Bielizeň rôznej veľkosti sa pri odstreďovaní lepšie rozloží.</p>
"E:30 / -10" a/alebo 	<p>Tlak vody je príliš nízky. Oprava nie je možná.</p> <hr/> <p>Sitko v prívode vody je upchaté.</p> <ul style="list-style-type: none"> ▶ Vyčistite sitko v prívode vody. <hr/> <p>Prívod vody je zatvorený.</p> <ul style="list-style-type: none"> ▶ Otvorte prívod vody. <hr/> <p>Prívodná hadica vody je zlomená alebo zacviknutá.</p> <ul style="list-style-type: none"> ▶ Uistite sa, že prívodná hadica vody nie je zlomená alebo zacviknutá. <hr/> <p>Systém na meranie hladiny vody je chybný.</p>



Porucha	Príčina a riešenie problémov
"E:30 / -10" a/alebo 	<p>Poznámka: Pri chybovom hlásení spustí spotrebič odčerpávanie.</p> <ol style="list-style-type: none"> 1. Najprv počkajte cca 5 minút, kým nebude odčerpávanie hotové. 2. Pre resetovanie chybového hlásenia spotrebič vypnite. 3. Spotrebič znova zapnite. 4. Ak sa chybové hlásenie zobrazí znova, kontaktujte zákaznícky servis. → "Zákaznícky servis", Strana 58
"E:35 / -10"	<p>Na dne spotrebiča je voda.</p> <ul style="list-style-type: none"> ▶ Zatvorte prívod vody. ▶ Zavolajte zákaznícky servis. → "Zákaznícky servis", Strana 58 <hr/> <p>Spotrebič netesní.</p> <ul style="list-style-type: none"> ▶ Zatvorte prívod vody. ▶ Zavolajte zákaznícky servis. → "Zákaznícky servis", Strana 58
	<p>Zásuvka na pracie prostriedky nie je úplne zasunutá.</p> <ul style="list-style-type: none"> ▶ Zasuňte zásuvku na prací prostriedok, až symbol zhasne. <hr/> <p>Čerpadlová jednotka nie je vložená.</p> <ol style="list-style-type: none"> 1. Vložte čerpadlovú jednotku do zásuvky na prací prostriedok. → "Čistenie zásuvky na pracie prostriedky", Strana 40 2. Zasuňte zásuvku na prací prostriedok, až symbol zhasne.
: bliká.	<p>Systém kontroly napätia zistí neprípustné prekročenie medze napätia smerom nadol.</p> <ul style="list-style-type: none"> ▶ Oprava nie je možná. <p>Poznámka: Keď sa zásobovanie napätím stabilizuje, program bude pokračovať.</p> <hr/> <p>Prekročenie napätia môže spôsobiť predĺženie programu. Oprava nie je možná.</p>

Porucha	Príčina a riešenie problémov
	<p>Dávkovanie pracieho prostriedku je príliš vysoké.</p> <ul style="list-style-type: none"> ▶ Okamžité opatrenie: Zmiešajte jednu polievkovú lyžicu aviváže s 0,5 l vody a roztok nalejte do komory na manuálne dávkovanie (nie pri outdoorových, športových a páperových textíliách). ▶ Keď je aktivované inteligentné dávkovanie, znížte základnú dávku → <i>Strana 35</i>. ▶ Keď dávkujete manuálne, pri ďalšom praní s rovnakou náplňou znížte veľkosť dávky pracieho prostriedku.
 svieti.	<p>Teplota je príliš vysoká.</p> <ul style="list-style-type: none"> ▶ Počkejte, kým teplota neklesne. ▶ → <i>"Zrušenie programu", Strana 32</i> <hr/> <p>Hladina vody je príliš vysoká.</p> <ul style="list-style-type: none"> ▶ Zvoľte vhodný program na odčerpanie. → <i>"Programy", Strana 26</i>
 bliká.	<p>Dvierka nie sú zatvorené.</p> <ul style="list-style-type: none"> ▶ Zatvorte dvierka. <hr/> <p>Bielizeň je privretá v dvierkach.</p> <ul style="list-style-type: none"> ▶ Odstráňte privretú bielizeň.
"E:30/-20"	<p>Dávkovanie pracieho prostriedku je príliš vysoké.</p> <ul style="list-style-type: none"> ▶ Keď dávkujete manuálne, pri ďalšom praní s rovnakou náplňou znížte veľkosť dávky pracieho prostriedku. <hr/> <p>Je naplnená ďalšia voda.</p> <ul style="list-style-type: none"> ▶ Počas prevádzky nelejte do spotrebiča žiadnu ďalšiu vodu. <hr/> <p>Magnetický ventil je chybný.</p> <ul style="list-style-type: none"> ▶ Zavolajte zákaznícky servis. → <i>"Zákaznícky servis", Strana 58</i>
Všetky ostatné kódy chyby.	<p>Porucha funkcie</p> <ol style="list-style-type: none"> 1. Spotrebič vypnite a znova zapnite. 2. Ak sa hlásenie objaví znova, odpojte spotrebič od prúdu aspoň na 30 sekúnd vytiahnutím zo zásuvky alebo vypnutím príslušnej poistky v poistkovej skrínke. ✓ Ak bola porucha jednorazová, hlásenie zmizne. 3. Ak sa hlásenie zobrazí znova, zavolajte zákaznícky servis. Počas telefonátu uveďte presné hlásenie chyby. → <i>"Zákaznícky servis", Strana 58</i>





Porucha	Príčina a riešenie problémov
Spotrebič nefunguje.	<p>Sieťová zástrčka prívodného vedenia nie je zasunutá.</p> <ul style="list-style-type: none"> ▶ Pripojte spotrebič do elektrickej siete. <hr/> <p>Zareagovala poistka v poistkovej skrinke.</p> <ul style="list-style-type: none"> ▶ Skontrolujte poistku v poistkovej skrini. <hr/> <p>Elektrické napájanie bolo prerušené.</p> <ul style="list-style-type: none"> ▶ Skontrolujte, či osvetlenie miestnosti alebo iné spotrebiče v miestnosti fungujú.
Program sa nespustí.	<p>▷ nebol stlačený.</p> <ul style="list-style-type: none"> ▶ Stlačte ▷. <hr/> <p>Dvierka nie sú zatvorené.</p> <ul style="list-style-type: none"> ▶ Zatvorte dvierka. <hr/> <p>Je aktivovaná detská poistka.</p> <ul style="list-style-type: none"> ▶ Deaktivujte detskú poistku. → "Deaktivovanie detskej poistky", <i>Strana 33</i> <hr/> <p>– / + je aktivované.</p> <ul style="list-style-type: none"> ▶ Skontrolujte, či je – / + aktivované. → "Tlačidlá", <i>Strana 23</i> <hr/> <p>Bielizeň je privretá v dvierkach.</p> <ul style="list-style-type: none"> ▶ Odstráňte privretú bielizeň. <hr/> <p>Zásuvka na pracie prostriedky nie je úplne zasunutá.</p> <ul style="list-style-type: none"> ▶ Zasuňte zásuvku na prací prostriedok, až symbol zhasne. <hr/> <p>Čerpadlo inteligentného dávkovacieho systému je zablokované.</p> <ol style="list-style-type: none"> 1. Vypnite spotrebič. 2. Čerpadlovú jednotku vyčistite. → "Čistenie zásuvky na prací prostriedky", <i>Strana 40</i> 3. Zapnite spotrebič. 4. Ak sa indikácia po vyčistení čerpadlovej jednotky znova objaví, zavolajte zákaznícky servis. → "Zákaznícky servis", <i>Strana 58</i> <p>Poznámka: Do odstránenia poruchy môžete deaktivovať inteligentný dávkovací systém a dávkovanie robiť manuálne. → "Tlačidlá", <i>Strana 23</i></p>
Dvierka sa nedajú otvoriť.	<p>▷ je aktivované.</p> <ul style="list-style-type: none"> ▶ Pokračujte v programe zvolením  Spin alebo  Drain a stlačte ▷.
	Teplota je príliš vysoká.

Porucha	Príčina a riešenie problémov
Dvierka sa nedajú otvoriť.	<ul style="list-style-type: none"> ▶ Počkajte, kým teplota neklesne. ▶ Zrušenie programu. → "Zrušenie programu", Strana 32
	<p>Hladina vody je príliš vysoká.</p> <ul style="list-style-type: none"> ▶ Zvoľte vhodný program na odčerpávanie. → "Programy", Strana 26
	<p>Výpadok elektrického prúdu.</p> <ul style="list-style-type: none"> ▶ Otvorte dvierka núdzovým odblokovaním. → "Núdzové odblokovanie", Strana 57
Neodčerpáva sa prací roztok.	<p>Výpustná rúra alebo odtoková hadica vody je upchatá.</p> <ul style="list-style-type: none"> ▶ Vyčistíte výpustnú rúru a odtokovú hadicu vody.
	<p>Odpadová trubica alebo hadica na odtok vody je zalomená alebo zaseknutá.</p> <ul style="list-style-type: none"> ▶ Uistite sa, že odtoková hadica a odtoková rúra nie sú zalomené alebo zaseknuté.
	<p>Vypúšťacie čerpadlo je upchaté.</p> <ul style="list-style-type: none"> ▶ → "Čistenie vypúšťacieho čerpadla", Strana 42
	<p> je aktivované.</p> <ul style="list-style-type: none"> ▶ Pokračujte v programe zvolením  Spin alebo  Drain a stlačte .
	<p>Odtoková hadica vody je pripojená veľmi vysoko.</p> <ul style="list-style-type: none"> ▶ Odtokovú hadicu vody namontujte v maximálnej výške 1 m.
	<p>Veko čerpadla nie je správne zostavené.</p> <ul style="list-style-type: none"> ▶ Veko čerpadla správne zostavte.
	<p>Dávkovanie pracieho prostriedku je príliš vysoké.</p> <ul style="list-style-type: none"> ▶ Okamžité opatrenie: Zmiešajte jednu polievkovú lyžicu aviváže s 0,5 l vody a roztok nalejte do komory na manuálne dávkovanie (nie pri outdoorových, športových a páperových textíliách). ▶ Keď je aktivované inteligentné dávkovanie, znížte základnú dávku → Strana 35. ▶ Keď dávkujete manuálne, pri ďalšom praní s rovnakou náplňou znížte veľkosť dávky pracieho prostriedku.
	<p>Nepovolené predĺženie namontované na hadici na odtok vody.</p> <ul style="list-style-type: none"> ▶ Odstráňte nepovolené predĺženie na hadici na odtok vody. → "Pripojenie spotrebiča", Strana 14

Porucha	Príčina a riešenie problémov
Neodčerpáva sa prací roztok.	<p>Veko čerpadla nie je úplne zaskrutkované.</p> <ul style="list-style-type: none"> ▶ Uistite sa, že veko čerpadla je zaskrutkované do spotrebiča až na doraz. Úchytka veka čerpadla musí byť vo zvislej polohe.
Voda nepriteká. Nebol spláchnutý prací prostriedok.	<p>▷ nebolo stlačené.</p> <ul style="list-style-type: none"> ▶ Stlačte ▷. <hr/> <p>Sitko v prívode vody je upchaté.</p> <ul style="list-style-type: none"> ▶ Vyčistite sitko v prívode vody. <hr/> <p>Prívod vody je zatvorený.</p> <ul style="list-style-type: none"> ▶ Otvorte prívod vody. <hr/> <p>Prívodná hadica vody je zlomená alebo zacviknutá.</p> <ul style="list-style-type: none"> ▶ Uistite sa, že prívodná hadica vody nie je zlomená alebo zacviknutá.
Opakovaný nábeh odstreďovania.	<p>Kontrolný systém nevyváženosti vyrovnáva nevyváženosť opakovaným rozložením bielizne.</p> <ul style="list-style-type: none"> ▶ Nejde o chybu – nie je potrebné žiadne opatrenie. <p>Poznámka: Pri plnení vložte podľa možnosti do bubna spoločne veľké a malé kusy bielizne. Bielizeň rôznej veľkosti sa pri odstreďovaní lepšie rozloží.</p>
Počas prania sa zmení čas trvania programu.	<p>Priebeh programu sa elektronicky optimalizuje. Môže to viesť k zmene času trvania programu.</p> <ul style="list-style-type: none"> ▶ Nejde o chybu – nie je potrebné žiadne opatrenie. <hr/> <p>Kontrolný systém nevyváženosti vyrovnáva nevyváženosť opakovaným rozložením bielizne.</p> <ul style="list-style-type: none"> ▶ Nejde o chybu – nie je potrebné žiadne opatrenie. <p>Poznámka: Pri plnení vložte podľa možnosti do bubna spoločne veľké a malé kusy bielizne. Bielizeň rôznej veľkosti sa pri odstreďovaní lepšie rozloží.</p> <hr/> <p>Systém kontroly peny pri veľmi intenzívnom penení pridá plákanie.</p> <ul style="list-style-type: none"> ▶ Nejde o chybu – nie je potrebné žiadne opatrenie.
V bubne nevidieť vodu.	<p>Voda je pod viditeľnou oblasťou.</p> <ul style="list-style-type: none"> ▶ Nejde o chybu – nie je potrebné žiadne opatrenie. ▶ Počas prevádzky nelejte do spotrebiča žiadnu ďalšiu vodu.
Bubon sa po spustení programu myká.	<p>Príčinou je interný test motora.</p> <ul style="list-style-type: none"> ▶ Nejde o chybu – nie je potrebné žiadne opatrenie.
Vibrácie a pohyb spotrebiča počas odstreďovania.	<p>Spotrebič nie je správne vyrovnaný.</p> <ul style="list-style-type: none"> ▶ → "Vyrovnávanie spotrebiča", Strana 15

Porucha	Príčina a riešenie problémov
Vibrácie a pohyb spotrebiča počas odstreďovania.	<p>Nožičky spotrebiča nie sú zafixované.</p> <ul style="list-style-type: none"> ▶ Zafixujte nožičky spotrebiča. → "Vyrovnanie spotrebiča", <i>Strana 15</i> <hr/> <p>Prepravné poistky nie sú odstránené.</p> <ul style="list-style-type: none"> ▶ → "Odstránenie prepravných poistiek", <i>Strana 13</i>.
Bubon sa otáča, voda nepriteká.	<p>Rozpoznávanie náplne je aktívne.</p> <ul style="list-style-type: none"> ▶ Nejde o chybu, nie je potrebné žiadne opatrenie. <p>Poznámka: Rozpoznanie náplne môže trvať až 2 minúty.</p>
Silné penenie.	<p>Dávkovanie pracieho prostriedku je príliš vysoké.</p> <ul style="list-style-type: none"> ▶ Okamžité opatrenie: Zmiešajte jednu polievkovú lyžicu aviváže s 0,5 l vody a roztok nalejte do komory na manuálne dávkovanie (nie pri outdoorových, športových a páperových textíliách). ▶ Keď je aktivované inteligentné dávkovanie, znížte základnú dávku → <i>Strana 35</i>. ▶ Keď dávkujete manuálne, pri ďalšom praní s rovnakou náplňou znížte veľkosť dávky pracieho prostriedku.
<p>1 i-DOS 2 i-DOS sa nedá aktivovať.</p>	<p>Inteligentné dávkovanie nie je určené pre tento program.</p> <ul style="list-style-type: none"> ▶ Nejde o chybu – nie je potrebné žiadne opatrenie. → "Spustenie programu s inteligentným dávkovacím systémom", <i>Strana 33</i> <hr/> <p>Progres programu neumožňuje inteligentné dávkovanie. Oprava nie je možná.</p>
Nie je dosiahnutý vysoký počet otáčok pri odstreďovaní.	<p>Nastavené sú nízke otáčky odstreďovania.</p> <ul style="list-style-type: none"> ▶ Pri ďalšom praní nastavte vyššie otáčky odstreďovania. <hr/> <p> je aktivované.</p> <ul style="list-style-type: none"> ▶ Vyberte program vhodný na daný druh textílií. <hr/> <p>Systém riadenia nevyváženosti vyrovnáva nevyváženosť znížením počtu otáčok pri odstreďovaní.</p> <ul style="list-style-type: none"> ▶ Nanovo rozložte bielizeň v bubne. <p>Poznámka: Vložte podľa možnosti do bubna spoločne veľké a malé kusy bielizne. Bielizeň rôznej veľkosti sa pri odstreďovaní lepšie rozloží.</p> <ul style="list-style-type: none"> ▶ Spustíte program  Spin.

Porucha	Príčina a riešenie problémov
Program odstred'ovanie sa nespustí.	<p>Výpustná rúra alebo odtoková hadica vody je upchatá.</p> <ul style="list-style-type: none"> ▶ Vyčistíte výpustnú rúru a odtokovú hadicu vody. <hr/> <p>Odpadová trubica alebo hadica na odtok vody je zalomená alebo zaseknutá.</p> <ul style="list-style-type: none"> ▶ Uistite sa, že odtoková hadica a odtoková rúra nie sú zalomené alebo zaseknuté. <hr/> <p>Kontrolný systém nevyváženosti prerušil odstred'ovanie z dôvodu nerovnomerného rozloženia bielizne.</p> <ul style="list-style-type: none"> ▶ Nanovo rozložte bielizeň v bubne. <p>Poznámka: Vložte podľa možnosti do bubna spoločne veľké a malé kusy bielizne. Bielizeň rôznej veľkosti sa pri odstred'ovaní lepšie rozloží.</p> <ul style="list-style-type: none"> ▶ Spustíte program  Spin.
Šumiaci, sípavý zvuk.	<p>Voda sa pod tlakom dostáva do zásuvky na prací prostriedok.</p> <ul style="list-style-type: none"> ▶ Nejde o chybu – normálny prevádzkový zvuk.
Dlhšie bzučanie pred začatím prania alebo plákania s avivážou.	<p>Inteligentný dávkovací systém dávkuje prací prostriedok alebo aviváž.</p> <ul style="list-style-type: none"> ▶ Nejde o chybu – normálny prevádzkový zvuk.
Krátke bzučanie po zapnutí spotrebiča.	<p>Inteligentný dávkovací systém vykonáva test funkčnosti.</p> <ul style="list-style-type: none"> ▶ Nejde o chybu – normálny prevádzkový zvuk.
Hlasné zvuky počas odstred'ovania.	<p>Spotrebič nie je správne vyrovnaný.</p> <ul style="list-style-type: none"> ▶ → "Vyrovnanie spotrebiča", <i>Strana 15</i> <hr/> <p>Nožičky spotrebiča nie sú zafixované.</p> <ul style="list-style-type: none"> ▶ Zafixujte nožičky spotrebiča. → "Vyrovnanie spotrebiča", <i>Strana 15</i> <hr/> <p>Prepravné poistky nie sú odstránené.</p> <ul style="list-style-type: none"> ▶ → "Odstránenie prepravných poistiek", <i>Strana 13</i>.
Rapkanie, rachotenie v čerpadle.	<p>Do vypúšťacieho čerpadla sa dostalo cudzie teleso.</p> <ul style="list-style-type: none"> ▶ → "Čistenie vypúšťacieho čerpadla", <i>Strana 42</i>
Chlípavý, rytmický zvuk nasávania.	<p>Vypúšťacie čerpadlo je aktívne, prací roztok sa odčerpáva.</p> <ul style="list-style-type: none"> ▶ Nejde o chybu – normálny prevádzkový zvuk.
Vznik záhybov, krčenie.	<p>Otáčky odstred'ovania sú príliš vysoké.</p> <ul style="list-style-type: none"> ▶ Pri ďalšom praní nastavte nižšie otáčky odstred'ovania. <hr/> <p>Náplň je príliš veľká.</p> <ul style="list-style-type: none"> ▶ Pri ďalšom praní zredukujte náplň.

Porucha	Príčina a riešenie problémov
Vznik záhybov, krčenie.	Nastavený nesprávny program pre daný druh textílie. ▶ Vyberte program vhodný na daný druh textílií.
Výsledok odstreďovania nie je uspokojivý. Bielizeň je príliš mokrá/príliš vlhká.	Nastavené sú nízke otáčky odstreďovania. ▶ Pri ďalšom praní nastavte vyššie otáčky odstreďovania. ▶ Spustíte program  Spin .
	 je aktivované. ▶ Vyberte program vhodný na daný druh textílií.
	Výpustná rúra alebo odtoková hadica vody je upchatá. ▶ Vyčistite výpustnú rúru a odtokovú hadicu vody.
	Odpadová trubica alebo hadica na odtok vody je zalomená alebo zaseknutá. ▶ Uistite sa, že odtoková hadica a odtoková rúra nie sú zalomené alebo zaseknuté.
	Kontrolný systém nevyváženosti prerušil odstreďovanie z dôvodu nerovnomerného rozloženia bielizne. ▶ Nanovo rozložte bielizeň v bubne.
	<p>Poznámka: Vložte podľa možnosti do bubna spoločne veľké a malé kusy bielizne. Bielizeň rôznej veľkosti sa pri odstreďovaní lepšie rozloží.</p> ▶ Spustíte program  Spin .
	Systém riadenia nevyváženosti vyrovnáva nevyváženosť znížením počtu otáčok pri odstreďovaní. ▶ Nanovo rozložte bielizeň v bubne.
	<p>Poznámka: Vložte podľa možnosti do bubna spoločne veľké a malé kusy bielizne. Bielizeň rôznej veľkosti sa pri odstreďovaní lepšie rozloží.</p> ▶ Spustíte program  Spin .
Zvyšky pracieho prostriedku na vlhkej bielizni.	Pracie prostriedky môžu obsahovať vo vode nerozpustní látky, ktoré sa ukladajú na bielizni. ▶ Spustíte program  Rinse .
	Nevhodný prací prostriedok v dávkovacej nádržke inteligentného dávkovacieho systému. <ol style="list-style-type: none"> 1. Skontrolujte, či je použitý prací prostriedok vhodný. → "Pracie a ošetrovacie prostriedky", Strana 30 2. Vyprázdňte dávkovacu nádržku. → "Čistenie zásuvky na pracie prostriedky", Strana 40 3. Vyčistite dávkovacu nádržku.

Porucha	Príčina a riešenie problémov
Zvyšky pracieho prostriedku na vlhkej bielizni.	<p>4. Nanovo naplňte dávkovacu nádržku. → "Naplnenie dávkovacieho zásobníka", Strana 34</p> <hr/> <p>Základná dávka nie je správne nastavená.</p> <ul style="list-style-type: none"> ▶ Keď je aktivované inteligentné dávkovanie, znížte základnú dávku → Strana 35.
Zvyšky pracieho prostriedku na suchej bielizni.	<p>Pracie prostriedky môžu obsahovať vo vode nerozpustnú látku, ktoré sa ukladajú na bielizni.</p> <ul style="list-style-type: none"> ▶ Bielizeň po vypraní a vysušení vykefujte. <hr/> <p>Nevhodný prací prostriedok v dávkovacej nádržke inteligentného dávkovacieho systému.</p> <ol style="list-style-type: none"> 1. Skontrolujte, či je použitý prací prostriedok vhodný. → "Pracie a ošetrovacie prostriedky", Strana 30 2. Vyprázdňte dávkovacu nádržku. → "Čistenie zásuvky na pracie prostriedky", Strana 40 3. Vyčistite dávkovacu nádržku. 4. Nanovo naplňte dávkovacu nádržku. → "Naplnenie dávkovacieho zásobníka", Strana 34 <hr/> <p>Základná dávka nie je správne nastavená.</p> <ul style="list-style-type: none"> ▶ Keď je aktivované inteligentné dávkovanie, znížte základnú dávku → Strana 35.
Nedostatočný čistiaci účinok.	<p>Základné dávkované množstvo nie je prispôbené.</p> <ul style="list-style-type: none"> ▶ Keď je aktivované inteligentné dávkovanie, prispôbte základnú dávku → Strana 35. <hr/> <p>Prací alebo ošetrovací prostriedok v dávkovacej nádržke inteligentného dávkovacieho systému je zhustený.</p> <ol style="list-style-type: none"> 1. Skontrolujte, či je použitý prací prostriedok vhodný. → "Pracie a ošetrovacie prostriedky", Strana 30 2. Vyprázdňte dávkovacu nádržku. → "Čistenie zásuvky na pracie prostriedky", Strana 40 3. Vyčistite dávkovacu nádržku. 4. Nanovo naplňte dávkovacu nádržku. → "Naplnenie dávkovacieho zásobníka", Strana 34 <hr/> <p>Nevhodný prací prostriedok v dávkovacej nádržke inteligentného dávkovacieho systému.</p> <ol style="list-style-type: none"> 1. Skontrolujte, či je použitý prací prostriedok vhodný. → "Pracie a ošetrovacie prostriedky", Strana 30 2. Vyprázdňte dávkovacu nádržku. → "Čistenie zásuvky na pracie prostriedky", Strana 40

Porucha	Príčina a riešenie problémov
Nedostatočný čistiaci účinok.	<p>3. Vyčistíte dávkovaciu nádržku.</p> <p>4. Nanovo naplníte dávkovaciu nádržku. → <i>"Naplnenie dávkovacieho zásobníka", Strana 34</i></p>
Home Connect nefunguje správne.	<p>Sú možné rôzne príčiny.</p> <p>► Chodte na www.home-connect.com.</p>
Nie je spojenie s domácou sieťou.	<p>Wi-Fi je vypnuté.</p> <p>► Aktivovanie Wi-Fi na spotrebiči. → <i>"Aktivovanie Wi-Fi na spotrebiči", Strana 36.</i></p> <hr/> <p>Wi-Fi je aktivované, ale spojenie s domácou sieťou sa nedá uskutočniť.</p> <p>1. Uistite sa, že domáca sieť k dispozícii.</p> <p>2. Nanovo pripojte spotrebič k domácej sieti. → <i>"Nastavenie Home Connect", Strana 36</i></p>
Z prírodnej hadice vyteká voda.	<p>Prírodná hadica vody nie je správne/pevne pripojená.</p> <p>1. Správne pripojte prírodnú hadicu vody. → <i>"Pripojenie prírodnej hadice vody", Strana 14</i></p> <p>2. Utiahnite skrutkový spoj.</p>
Z odtokovej hadice vyteká voda.	<p>Odtoková hadica vody je poškodená.</p> <p>► Vymeňte poškodenú odtokovú hadicu vody.</p> <hr/> <p>Odtoková hadica vody nie je správne pripojená.</p> <p>► Správne pripojte odtokovú hadicu vody. → <i>"Spôsoby pripojenia odtoku vody", Strana 14</i></p>
V spotrebiči sa vytvá- ra zápach.	<p>Vlhkosť a zvyšky pracích prostriedkov môžu podporovať vznik zápachu.</p> <p>► → <i>"Čistenie bubna", Strana 40</i></p> <p>► Keď spotrebič nepoužívate, nechajte dvierka a zásuvku na prací prostriedok otvorenú, aby mohla vyschnúť zvyšková voda.</p>
Pod dvierkami vyteká voda.	<p>Netesnosť v dôsledku znečistenia dvierok alebo manžety.</p> <p>► Vyčistíte dvierka a manžetu.</p>

19.1 Núdzové odblokovanie

Odblokovanie dvierok

Požiadavka: Vypúšťacie čerpadlo je prázdne. → *Strana 42*

- POZOR!** Vytekajúca voda môže spôsobiť vecné škody.
- ▶ Neotvárajte dvierka, ak na skle vidíte vodu.

Pomocou náradia potiahnite núdzové odblokovanie smerom nadol a pusťte ho.

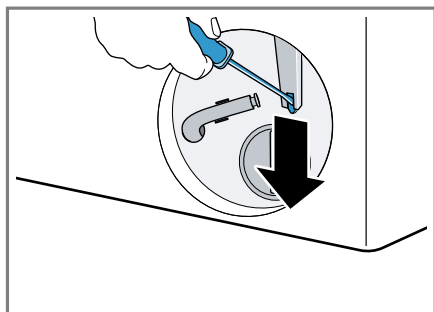

- ✓ Zámok dvierok je odblokovaný.
2. Vložte údržbovú klapku a zapadnutím ju zaistíte.
 3. Zatvorte údržbovú klapku.

20 Preprava, skladovanie a likvidácia

20.1 Demontáž spotrebiča

1. Zatvorte vodovodný kohútik.
2. Vyprázdňte prírodnú hadicu vody.
3. Vypnite spotrebič.
→ *"Vypnutie spotrebiča", Strana 32*
4. Vytiahnite sieťovú zástrčku.
5. Vypustite prací roztok.
→ *"Čistenie vypúšťacieho čerpadla", Strana 42*
6. Odmontujte hadice.
7. Vyprázdnite dávkovacie nádržky.

20.2 Vloženie prepravných poistiek

Spotrebič zaistíte pred prepravou prepravnými poistkami, aby ste zabránili škodám pri preprave.

1. Pomocou skrutkovača odstráňte 4 krytky.

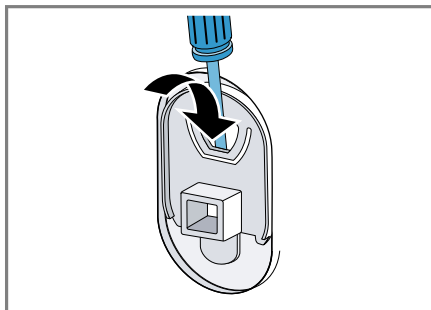

Krytky si odložte.

2. Vložte 4 prepravné poistky.
→ *"Odstránenie prepravných poistiek", Strana 13*

20.3 Opätovné uvedenie spotrebiča do prevádzky

- ▶ Ďalšie informácie nájdete v
→ *"Umiestnenie a pripojenie", Strana 12 a*
→ *"Spustenie prania naprázdno", Strana 19.*

20.4 Likvidácia starého spotrebiča

Ekologickou likvidáciou môžu byť znovu využité cenné suroviny.

⚠ VAROVANIE **Riziko poškodenia zdravia!**

Deti sa môžu zavrieť dovnútra spotrebiča a dostať sa do ohrozenia života.

- ▶ Spotrebič nestavajte za dvere, ktoré blokujú alebo obmedzujú otvorenie dvierok spotrebiča.

► V prípade spotrebičov, ktoré už došliži, odpojte sieťovú zástrčku sieťového privodného vedenia, potom odpojte sieťové privodné vedenie a zničte zámok dvierok spotrebiča tak, aby sa už dvierka nedali zatvoriť.

1. Odpojte sieťovú zástrčku napájacieho kábla.
2. Odrežte napájací kábel.
3. Spotrebič zlikvidujte ekologickým spôsobom.

O aktuálnych spôsoboch likvidácie sa informujte u vášho špecializovaného predajcu alebo u orgánov obecnej, príp. mestskej správy.



Tento spotrebič je označený v súlade s európskou smernicou 2012/19/EÚ o nakladaní s použitými elektrickými a elektronickými zariadeniami (waste electrical and electronic equipment - WEEE). Táto smernica stanoví jednotný európsky (EU) rámec pre spätný odber a recyklovanie použitých zariadení.

21 Zákaznícky servis

Originálne náhradné súčiastky, ktoré sú relevantné pre funkčnosť spotrebiča a spĺňajú nariadenie o ekodizajne, vám poskytne náš zákaznícky servis v období minimálne 10 rokov od uvedenia spotrebiča na trh v Európskom hospodárskom priestore.

Poznámka: Využívanie zákazníckeho servisu je bezplatné v rámci záruky výrobcu.

Podrobné informácie o záručnej lehote a záručných podmienkach vo vašej krajine vám poskytne zákaznícky servis alebo predajca, prípadne ich nájdete na našom webe.

Keď kontaktujete zákaznícky servis, potrebujete číslo výrobku (E.-Nr.) a výrobné číslo (FD) vášho spotrebiča.

Kontaktné údaje zákazníckeho servisu nájdete v priloženom adresári zákazníckej služby alebo na našej webovej stránke.

21.1 Označenie produktu (E-Nr.) a výrobné číslo (FD)

Číslo výrobku (E-Nr.) a výrobné číslo (FD) nájdete na typovom štítku spotrebiča.

Výrobný štítok je umiestnený v závislosti od modelu:

- na vnútornej strane dvierok.
- na vnútornej strane klapky údržby.
- na zadnej strane spotrebiča.

Ak chcete rýchlo vyhľadať údaje o spotrebiči a telefónne číslo zákazníckeho servisu, môžete si údaje poznačiť.

21.2 Záruka AQUA STOP

Okrem nárokov na záručné plnenie voči predávajúcemu vyplývajúcim z kúpnej zmluvy a okrem našej záruky výrobca poskytujeme aj náhradu za nasledujúcich podmienok.









- Ak dôjde vplyvom chyby nášho systému Aqua-Stop ku škodám spôsobeným vodou, nahradíme škody privátnym užívateľom. K zabezpečeniu vodnej bezpečnosti musí byť spotrebič pripojený na elektrickú sieť.
- Záruka platí po celú dobu životnosti spotrebiča.

- Predpokladom nároku na záruku je odborné nainštalovanie a pripojenie spotrebiča s Aqua-Stop podľa nášho návodu; zahŕňa aj odborné nainštalované predĺženie Aqua-Stop (originálne príslušenstvo). Naša záruka sa nevzťahuje na chybné prírodné potrubie alebo armatúry až po prípojku Aqua-Stop na vodovodnom kohútiku.
- Na spotrebiče s Aqua-Stop nie je zásadne nutné počas prevádzky dohliadať, príp. ich potom uzatvorením vodovodného kohútika zaisťiť. Len v prípade dlhšej neprítomnosti vo vašom byte, napr. niekoľkotýždňovej dovolenky, vodovodný kohútik uzavrite.

22 Hodnoty spotreby

Nasledujúce informácie sa uvádzajú podľa nariadenia EÚ o ekodizajne. Uvedené hodnoty pre iné programy ako **Eco 40-60** sú iba smernými hodnotami a boli stanovené v nadväznosti na platnú normu EN60456. Automatická funkcia dávkovania bola na tento účel deaktivovaná.

Upozornenie k porovnávacej skúške: deaktivujte automatickú funkciu dávkovania, ibaže by táto funkcia bola predmetom testu.

Program	Množstvo náplne (kg)	Čas trvania programu (h:min) ¹	Spotreba energie (kWh/cyklos) ¹	Spotreba vody (l/cyklos) ¹	Maximálna teplota (°C) 5 min ¹	Počet otáčok odstreďovania (ot/min) ¹	Zvyšková vlhkosť (%) ¹
Eco 40-60 ²	10,0	3:50	0,990	77,0	35	1351	52,00
Eco 40-60 ²	5,0	2:55	0,460	46,0	28	1400	50,00
Eco 40-60 ²	2,5	2:30	0,220	34,0	23	1400	55,00
Cottons  20 °C	10,0	3:30	0,410	98,0	24	1400	49,00
Cottons  40 °C	10,0	3:30	1,300	98,0	44	1400	49,00
Cottons  60 °C	10,0	3:30	1,900	98,0	60	1400	49,00
Easy-Care  40 °C	4,0	2:30	0,900	63,0	45	1200	28,00
Quick Mix   40 °C	4,0	1:05	0,700	44,0	42	1400	51,00
 Wool  30 °C	2,0	0:40	0,350	48,0	28	800	25,00

¹ Skutočné hodnoty sa môžu líšiť od uvedených hodnôt v závislosti od tlaku vody, tvrdosti vody, prírodnej teploty vody, teploty v miestnosti, druhu, množstva a znečistenia bielizne, použitého pracieho prostriedku, kolísaní v elektrickej sieti a zvolených prídavných funkcií.

² Skúšobný program podľa nariadenia EÚ o ekodizajne a nariadenia EÚ o energetickom označovaní na testovanie so studenou vodou (15 °C).

23 Technické údaje

Výška spotrebiča	84,8 cm
Šírka spotrebiča	59,8 cm

Hĺbka spotrebiča	59,0 cm
------------------	---------

Hĺbka spotrebiča pri zavretých dverkách	63,2 cm
---	---------

Hĺbka spotrebiča pri otvorených dvierkach	106,3 cm
Hmotnosť	77,9 kg
Maximálne množstvo náplne	10,0 kg
Sieťové napätie	220-240 V, 50-60 Hz
⇌ Minimálna poistka inštalácie	10 A
Menovitý výkon	2300 W
Príkon	<ul style="list-style-type: none"> ■ Vypnutý stav: 0,10 W ■ Nevypnutý stav: 0,50 W ■ Čas do nastavenia pohotovostného režimu pri zapojení v sieti (Wi-Fi): 5 min ■ Pohotovostný režim pri zapojení v sieti (Wi-Fi): 1,50 W
Tlak vody	<ul style="list-style-type: none"> ■ Minimálne: 100 kPa (1 bar) ■ Maximálne: 1 000 kPa (10 bar)
Dĺžka prívodnej hadice vody	150 cm
Dĺžka odtokovej hadice vody	150 cm
Dĺžka sieťového prívodného vedenia	160 cm

Ďalšie informácie o vašom modeli nájdete na internete na <https://eprel.ec.europa.eu/>¹. Táto webová adresa odkazuje na oficiálnu produk-

tovú databázu EÚ EPREL. Postupujte podľa týchto pokynov na vyhľadanie modelu. Identifikácia modelu vyplýva zo znakov pred pomlčkou čísla výrobku (E-Nr.) na výrobnom štítku. Alternatívne nájdete identifikáciu modelu aj v prvom riadku energetického štítku EÚ.

24 Vyhlásenie o zhode

Týmto BSH Hausgeräte GmbH vyhlasuje, že spotrebič s funkčnosťou Home Connect je v zhode so základnými požiadavkami, ako aj ostatnými príslušnými ustanoveniami smernice 2014/53/EU. Podrobné RED vyhlásenie o zhode nájdete na internete na www.bosch-home.com na produktovej stránke vášho spotrebiča medzi doplnkovými dokumentmi.



Pásmo 2,4 GHz (2 400 – 2 483,5 MHz): max. 100 mW
Pásmo 5 GHz (5150 – 5350 MHz + 5470 – 5725 MHz): max. 100 mW

¹ Platí len pre krajiny v Európskom hospodárskom priestore

sk Vyhlásenie o zhode

	BE	BG	CZ	DK	DE	EE	IE	EL	ES
	FR	HR	IT	CY	LI	LV	LT	LU	HU
	MT	NL	AT	PL	PT	RO	SI	SK	FI
	SE	NO	CH	TR	IS	UK (NI)			

5 GHz WLAN (Wi-Fi): len na použitie vo vnútorných priestoroch.

AL	BA	MD	ME	MK	RS	UK	UA
----	----	----	----	----	----	----	----

5 GHz WLAN (Wi-Fi): len na použitie vo vnútorných priestoroch.



Thank you for buying a Bosch Home Appliance!

Register your new device on MyBosch now and profit directly from:

- **Expert tips & tricks for your appliance**
- **Warranty extension options**
- **Discounts for accessories & spare-parts**
- **Digital manual and all appliance data at hand**
- **Easy access to Bosch Home Appliances Service**

Free and easy registration – also on mobile phones:

www.bosch-home.com/welcome



Looking for help? You'll find it here.

Expert advice for your Bosch home appliances, help with problems or a repair from Bosch experts.

Find out everything about the many ways Bosch can support you:

www.bosch-home.com/service

Contact data of all countries are listed in the attached service directory.

BSH Hausgeräte GmbH

Carl-Wery-Straße 34

81739 München, GERMANY

www.bosch-home.com

A Bosch Company



9001695327 (030206)

sk